



VLT

# *YSP-1100*

---

*Digital Sound Projector*

OWNER'S MANUAL  
MANUAL DE INSTRUCCIONES  
使用说明书

# CAUTION: READ THIS BEFORE OPERATING THIS UNIT.

- 1 To assure the finest performance, please read this manual carefully. Keep it in a safe place for future reference.
- 2 Install this sound system in a well ventilated, cool, dry, clean place with at least 5 cm of space above (or below) this unit – away from direct sunlight, heat sources, vibration, dust, moisture, and/or cold.
- 3 Locate this unit away from other electrical appliances, motors, or transformers to avoid humming sounds.
- 4 Do not expose this unit to sudden temperature changes from cold to hot, and do not locate this unit in an environment with high humidity (i.e. a room with a humidifier) to prevent condensation inside this unit, which may cause an electrical shock, fire, damage to this unit, and/or personal injury.
- 5 Avoid installing this unit where foreign object may fall onto this unit and/or this unit may be exposed to liquid dripping or splashing. On the top of this unit, do not place:
  - Other components, as they may cause damage and/or discoloration on the surface of this unit.
  - Burning objects (i.e. candles), as they may cause fire, damage to this unit, and/or personal injury.
  - Containers with liquid in them, as they may fall and liquid may cause electrical shock to the user and/or damage to this unit.
- 6 Do not cover this unit with a newspaper, tablecloth, curtain, etc. in order not to obstruct heat radiation. If the temperature inside this unit rises, it may cause fire, damage to this unit, and/or personal injury.
- 7 Do not plug in this unit to a wall outlet until all connections are complete.
- 8 Do not operate this unit upside-down. It may overheat, possibly causing damage.
- 9 Do not use force on switches, knobs and/or cords.
- 10 When disconnecting the power cable from the wall outlet, grasp the plug; do not pull the cable.
- 11 Do not clean this unit with chemical solvents; this might damage the finish. Use a clean, dry cloth.
- 12 Only voltage specified on this unit must be used. Using this unit with a higher voltage than specified is dangerous and may cause fire, damage to this unit, and/or personal injury. YAMAHA will not be held responsible for any damage resulting from use of this unit with a voltage other than specified.
- 13 To prevent damage by lightning, keep the power cable disconnected from a wall outlet or this unit during a lightning storm.
- 14 Do not attempt to modify or fix this unit. Contact qualified YAMAHA service personnel when any service is needed. The cabinet should never be opened for any reasons.
- 15 When not planning to use this unit for long periods of time (i.e. vacation), disconnect the AC power plug from the wall outlet.
- 16 Be sure to read the “TROUBLESHOOTING” section on common operating errors before concluding that this unit is faulty.
- 17 Before moving this unit, press STANDBY/ON to set this unit in standby mode, and disconnect the AC power plug from the wall outlet.
- 18 Condensation will form when the surrounding temperature changes suddenly. Disconnect the power cable from the outlet, then leave the unit alone.
- 19 When using the unit for a long time, the unit may become warm. Turn the power off, then leave the unit alone for cooling.
- 20 Install this unit near the AC outlet and where the AC power plug can be reached easily.

## WARNING

TO REDUCE THE RISK OF FIRE OR ELECTRIC SHOCK,  
DO NOT EXPOSE THIS UNIT TO RAIN OR MOISTURE.

This unit is not disconnected from the AC power source as long as it is connected to the AC wall outlet, even if this unit itself is turned off. This state is called the standby mode. In this state, this unit is designed to consume a very small quantity of power.

## CAUTION

Danger of explosion if battery is incorrectly replaced. Replace only with the same or equivalent type.

## CAUTION

Use of controls or adjustments or performance of procedures other than those specified herein may result in hazardous radiation exposure.

# CONTENTS

## INTRODUCTION

<b>OVERVIEW</b> .....	<b>2</b>
<b>FEATURES</b> .....	<b>3</b>
<b>USING THIS MANUAL</b> .....	<b>4</b>
<b>SUPPLIED ACCESSORIES</b> .....	<b>5</b>
<b>CONTROLS AND FUNCTIONS</b> .....	<b>6</b>
Front panel.....	6
Front panel display .....	7
Rear panel .....	8
Remote control.....	9

## PREPARATION

<b>INSTALLATION</b> .....	<b>11</b>
Before installing this unit.....	11
Installing this unit .....	11
<b>CONNECTIONS</b> .....	<b>15</b>
Connecting a TV.....	16
Connecting a DVD player/recorder .....	17
Connecting a VCR.....	18
Connecting a digital satellite tuner or a cable TV tuner .....	19
Connecting a digital airwave tuner .....	20
Connecting other external components .....	21
Connecting a subwoofer .....	22
Connecting the power supply cable.....	23
About the RS-232C/REMOTE IN/IR-OUT terminals .....	23

## SETUP

<b>GETTING STARTED</b> .....	<b>24</b>
Installing batteries in the remote control .....	24
Operation range of the remote control.....	24
Using the remote control .....	25
Turning on the power.....	25
<b>USING SET MENU</b> .....	<b>26</b>
Displaying the OSD .....	26
The flow chart of SET MENU.....	27
<b>CHANGING OSD LANGUAGE</b> .....	<b>28</b>
<b>AUTO SETUP (IntelliBeam)</b> .....	<b>29</b>
The flow chart of AUTO SETUP .....	29
Installing the optimizer microphone.....	30
Using AUTO SETUP (IntelliBeam).....	31
<b>USING THE SYSTEM MEMORY</b> .....	<b>36</b>
Convenient usage of the system memory .....	36
Saving settings .....	36
Loading settings.....	37

## BASIC OPERATION

<b>PLAYBACK</b> .....	<b>39</b>
Selecting the input source.....	39
Playing back sources.....	40
Adjusting the volume.....	41
Muting the sound .....	41
<b>ENJOYING SURROUND SOUND</b> .....	<b>42</b>
5 beam.....	42

Stereo plus 3 beam.....	43
3 beam.....	43
Enjoying 2-channel sources in surround sound .....	45
Adjusting surround mode parameters.....	46
<b>ENJOYING STEREO SOUND</b> .....	<b>47</b>
Stereo playback.....	47
<b>PLAYING BACK SOUND CLEARLY</b> <b>(My beam)</b> .....	<b>48</b>
Using auto-adjust function.....	48
Using manual-adjust function.....	49
<b>USING SOUND FIELD PROGRAMS</b> .....	<b>50</b>
What is a sound field? .....	50
Sound field program descriptions .....	51
Turning on CINEMA DSP programs .....	52
Turning off CINEMA DSP programs .....	54
Adjusting CINEMA DSP effect levels .....	54
<b>USING THE VOLUME MODE</b> <b>(Night listening mode/TV volume         equal mode)</b> .....	<b>55</b>
<b>USING BASS SOUND ENHANCER</b> <b>(TruBass)</b> .....	<b>57</b>
<b>USING THE SLEEP TIMER</b> .....	<b>58</b>
Setting the sleep timer .....	58
Canceling the sleep timer .....	59

## ADVANCED OPERATION

<b>MANUAL SETUP</b> .....	<b>60</b>
Using MANUAL SETUP .....	61
BEAM MENU .....	62
SOUND MENU.....	66
INPUT MENU.....	68
DISPLAY MENU.....	70
<b>ADJUSTING THE AUDIO BALANCE</b> .....	<b>72</b>
Using the test tone .....	72
Using the audio output being player back .....	73
<b>SELECTING THE INPUT MODE</b> .....	<b>75</b>
<b>ADJUSTING SYSTEM PARAMETERS</b> .....	<b>76</b>
Using the system parameters .....	76
Setting the MEMORY PROTECT .....	76
Setting the MAX VOLUME.....	77
Setting the TURN ON VOLUME .....	78
Setting the DEMO MODE .....	78
Setting the FACTORY PRESET .....	79
<b>REMOTE CONTROL FEATURES</b> .....	<b>81</b>
Setting remote control codes .....	81
Controlling other components .....	82
Using the TV macro .....	84

## ADDITIONAL INFORMATION

<b>TROUBLESHOOTING</b> .....	<b>86</b>
<b>GLOSSARY</b> .....	<b>89</b>
Audio formats .....	89
Audio information .....	89
<b>INDEX</b> .....	<b>90</b>
<b>SPECIFICATIONS</b> .....	<b>91</b>

<b>LIST OF REMOTE CONTROL CODES</b> .....	<b>i</b>
---	----------

INTRODUCTION

PREPARATION

SETUP

BASIC  
OPERATION

ADVANCED  
OPERATION

ADDITIONAL  
INFORMATION

English

# OVERVIEW

It is generally accepted that in order to fully enjoy the benefits of surround sound at home, you must endure the agony of wiring and installing a great number of speakers in the hope that your listening room will give you the same kind of surround sound experience as your local movie theater.

YAMAHA YSP-1100 Digital Sound Projector challenges this preconception that complicated speaker setup and troublesome wiring go hand-in-hand with the enjoyment of multi-channel surround sound.

This slimline unit does away with the need for complicated wiring and installation worries, leaving you with a unit that is not only easy to set up, but which is also capable of reproducing the kind of powerful surround sound you have been waiting for from its built-in 2 woofers and 40 full-range small speakers.

You can fine-tune the parameters of this unit to adjust the delay time for separate sound beams, resulting in highly directional sound that comes in on the listening position from all directions.

The YSP-1100 projects sound beams containing surround sound information for the front right (R), front left (L), surround right (SR) and surround left (SL) speaker positions, which are reflected off the walls of your listening room before reaching the actual listening position. With the addition of center (C) sound beams, this Digital Sound Projector creates true-to-life 5.1 channel surround sound that makes you feel as if there are actual speakers around the room.

Sit back and enjoy the real sound experience of this simple, yet stylish Digital Sound Projector.

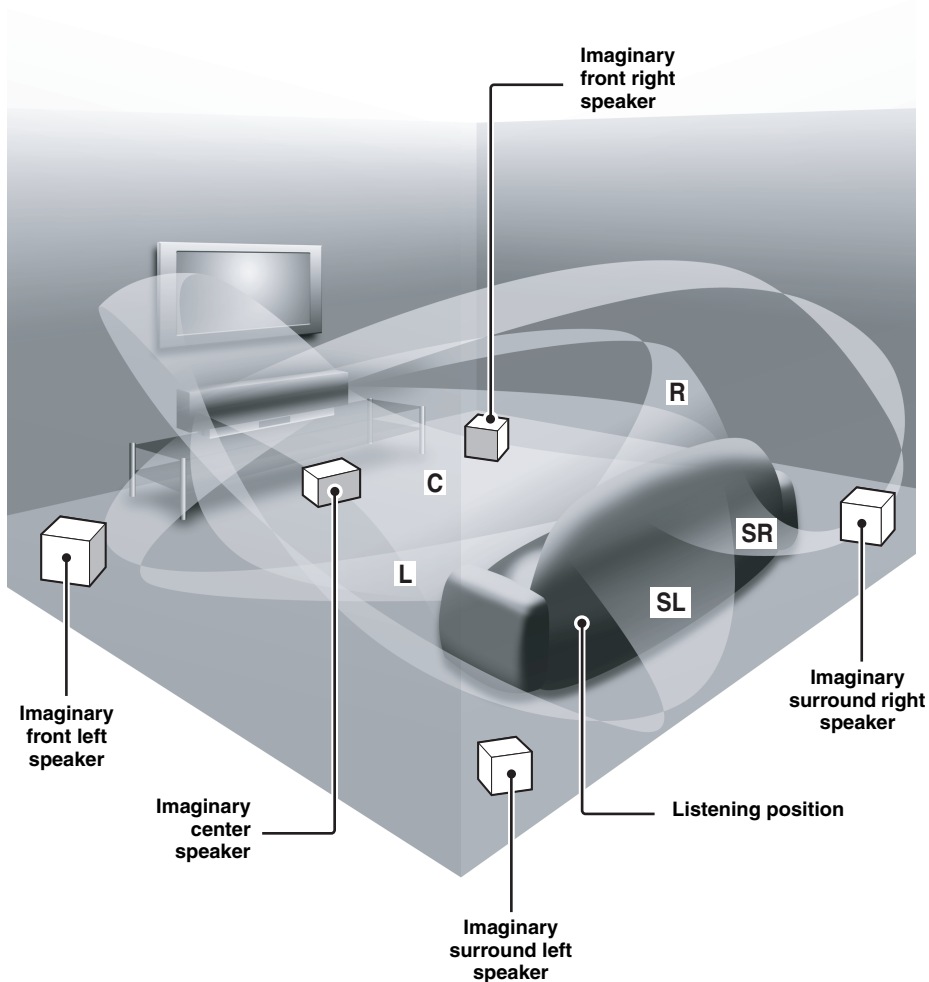

# FEATURES

## Digital Sound Projector

This unit employs the digital sound projector technology that allows one slim unit to control and steer multiple channels of sound to generate multi channel surround sound, thus eliminating the need for satellite loudspeakers and cabling normally associated with conventional surround sound systems. This unit is also equipped with the following beam modes so that you can enjoy the surround sound.

- ◆ 5 beam
- ◆ Stereo plus 3 beam
- ◆ 3 beam

This unit also employs the stereo playback and my beam.

## My beam

This unit employs the my beam so that you can achieve a clear sound in noisy environment. You can adjust the beam angle manually or automatically using the supplied remote control.

## Cinema DSP Digital

This unit employs the Cinema DSP Digital technology developed by YAMAHA Electronics Corp. so that you can experience movies at home with all the dramatic sound impact that the director intended to convey.

## Versatile Remote Control

The supplied remote control come with preset remote control codes to be used to control the DVD player, VCR, cable TV tuner and digital satellite tuner connected to this unit. In addition, the remote control is equipped with the macro capability so that you can perform a series of operations with the press of a single button.

## IntelliBeam

The “IntelliBeam” logo and “IntelliBeam” are trademarks of YAMAHA Corporation.



The “CINEMA DSP” logo and “Cinema DSP” are registered trademarks of YAMAHA Corporation.



Manufactured under license from Dolby Laboratories. “Dolby”, “Pro Logic”, and the double-D symbol are trademarks of Dolby Laboratories.

## AUTO SETUP (IntelliBeam)

This unit employs the automatic sound beam and acoustic optimization technology with the aid of the supplied optimizer microphone so that you can avoid troublesome listening-based speaker setup and achieve highly accurate sound beam adjustments that best match your listening environment.

## Compatibility with the Newest Technologies

This unit employs decoders compatible with Dolby Digital, DTS (Digital Theater Systems), Dolby Pro Logic, Dolby Pro Logic II and DTS Neo:6.

- ◆ Dolby Digital  
This is the standard audio signal format used on DVDs and other purely digital media. This surround technology deliver high-quality digital audio for up to 5.1 discrete channels to produce a directional and more realistic effect.
- ◆ DTS (Digital Theater Systems)  
This is an audio signal format used on DVDs and other purely digital media. This surround technology deliver high-quality digital audio for up to 5.1 discrete channels to produce a directional and more realistic effect.
- ◆ Dolby Pro Logic  
This sophisticated, matrix decoding technology up-converts any 2 channel source audio to a 5.1 channel full bandwidth playback, resulting in a surround sound experience.
- ◆ Dolby Pro Logic II  
This is fundamentally a redesigned version of Dolby Pro Logic that employs 2 stereo surround channels, a subwoofer and a greatly enhanced steering logic. As a result, this improved technology provides an exceptionally stable sound field that simulates 5.1 to a much greater degree than the original Dolby Pro Logic. In addition, Dolby Pro Logic II features Movie, Music and Game modes specifically designed for movies, music and games respectively.
- ◆ DTS Neo:6  
This technology decodes the conventional 2 channel sources for 6 channel playback, enabling playback with the full-range channels with higher separation. Music mode and Cinema mode are available to play back music and movie sources respectively.



“DTS” and “Neo:6” are trademarks of Digital Theater Systems, Inc.



Manufactured under license from 1 Ltd. Worldwide patents applied for.

The “1” logo and “Digital Sound Projector™” are trademarks of 1 Ltd.



TruBass, SRS and the “(●)” symbol are registered trademarks of SRS Labs, Inc. TruBass technology is incorporated under license from SRS Labs, Inc.

# USING THIS MANUAL

## Notes

- This manual describes how to connect and operate this unit. For details regarding the operation of external components, refer to the supplied owner's manual for the component.
- Some operations can be performed by using either the buttons on the main unit or on the remote control. In such cases, the operation is described using remote control operation.
-  indicates a tip for your operation.
- This manual is printed prior to production. Design and specifications are subject to change in part as a result of improvements, etc. In case of differences between the manual and product, the product has priority.

---

## 1 Install this unit in your listening room.

See "INSTALLATION" on page 11.



---

## 2 Connect this unit to your TV and other external components.

See "CONNECTIONS" on page 15.



---

## 3 Prepare the remote control and turn on the power of this unit.

See "GETTING STARTED" on page 24.



---

## 4 Run AUTO SETUP.

See "AUTO SETUP (IntelliBeam)" on page 29.



---

## 5 Play back a source.

See "PLAYBACK" on page 39.



---

## 6 Change the beam modes and/or CINEMA DSP settings.

See "ENJOYING SURROUND SOUND" on page 42.



**If you want to make additional settings and adjustments**

---

## 7 Run MANUAL SETUP to fine-tune settings and/or set remote control codes.

See "MANUAL SETUP" on page 60 and "REMOTE CONTROL FEATURES" on page 81.

# SUPPLIED ACCESSORIES

Check that you have received all of the following parts.

**Remote control (×1)**

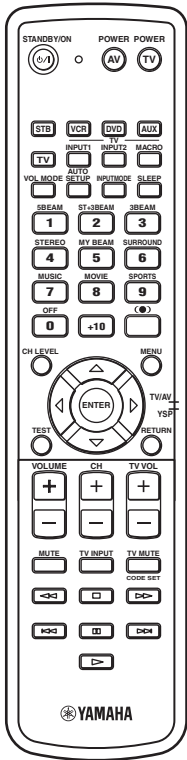

**Batteries (×2)  
(AA, R6, UM-3)**

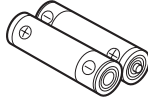

**Optical cable (×1)**

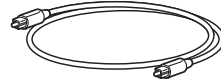

**OSD video pin cable (×1)**

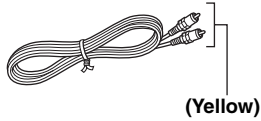

**Digital audio pin cable (×1)**

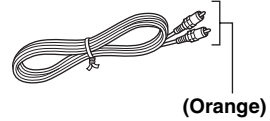

**Optimizer microphone (×1)**

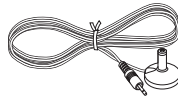

**Audio pin cable (×1)**

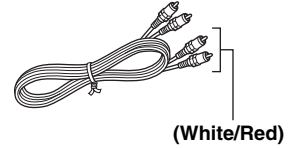

**Cable clamp (×1)**

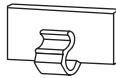

**Fasteners (×4)**

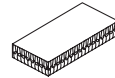

**Cardboard microphone stand (×1)**

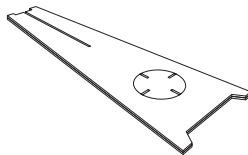

**Power supply cable (×1)**

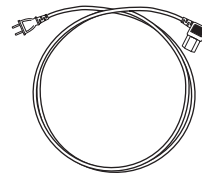

# CONTROLS AND FUNCTIONS

## Front panel

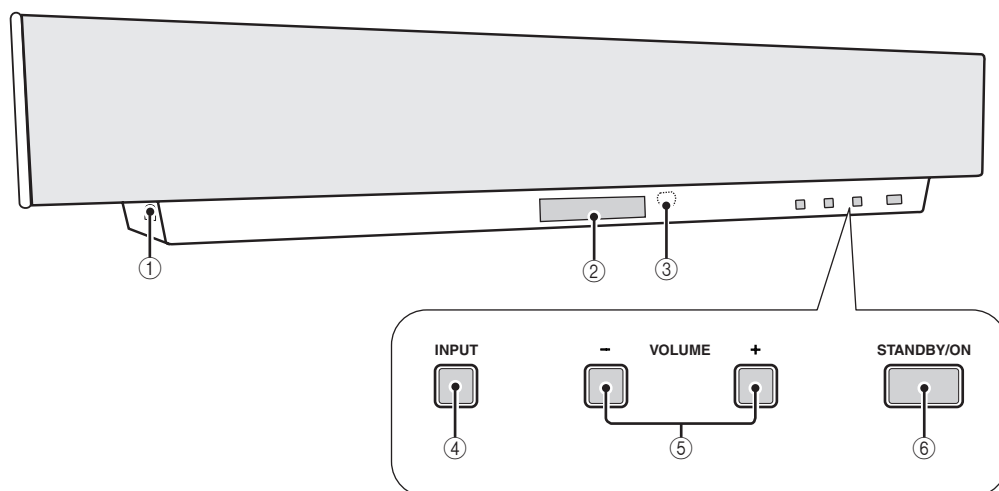

### ① OPTIMIZER MIC jack

Use to connect the supplied optimizer microphone to be used to run AUTO SETUP (see page 30).

### ② Front panel display

Shows information about the operational status of this unit.

### ③ Remote control sensor

Receives infrared signals from the remote control.

### ④ INPUT

Press repeatedly to switch between input sources (TV, VCR, DVD or AUX). See page 39 for details.

Outputs a test tone to experience the sound beam (see page 72).

### ⑤ VOLUME -/+

Controls the volume level of all audio channels (see page 41).

### ⑥ STANDBY/ON

Turns on the power of this unit or sets it to the standby mode (see page 25).

### Notes

- When you turn on the power of this unit, you will hear a click and there will be a 4 to 5-second delay before it can reproduce sound.
- In the standby mode, this unit consumes a small amount of power in order to receive infrared-signals from the remote control.



## Front panel display

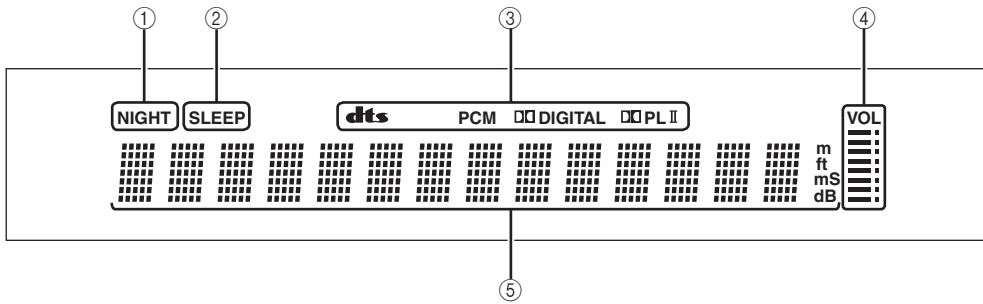

### ① NIGHT indicator

Lights up when one of the night listening modes is selected (see page 55).

### ② SLEEP indicator

Lights up when the sleep timer is turned on (see page 58).

### ③ Decoder indicators

Light up when the corresponding decoder of this unit is in operation (see page 44).

### ④ Volume level indicator

Shows the current volume level (see page 41).

### ⑤ Multi-information display

Shows information when you adjust the parameters of this unit.



You can adjust the brightness of the front panel display using the DISPLAY MENU parameters in MANUAL SETUP (see page 70).

## Rear panel

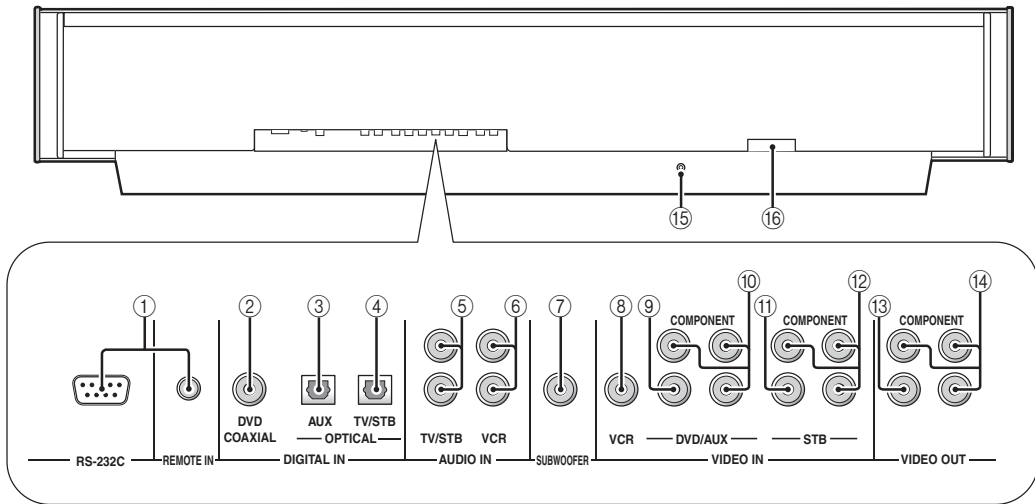

① **RS-232C/REMOTE IN terminals**

These are control expansion terminals for factory use only (see page 23).

② **DVD COAXIAL DIGITAL IN jack**

Use to connect a DVD player/recorder via a coaxial digital connection (see page 17).

③ **AUX OPTICAL DIGITAL IN jack**

Use to connect an external component via an optical digital connection (see page 21).

④ **TV/STB OPTICAL DIGITAL IN jack**

Use to connect a TV, a digital satellite tuner or a cable TV tuner via an optical digital connection (see pages 16, 19 and 20).

⑤ **TV/STB AUDIO IN jacks**

Use to connect a TV, a digital satellite tuner or a cable TV tuner via an analog audio connection (see pages 16, 19 and 20).

⑥ **VCR AUDIO IN jacks**

Use to connect a VCR via an analog audio connection (see pages 17 and 18).

⑦ **SUBWOOFER jack**

Use to connect a subwoofer (see page 22).

⑧ **VCR VIDEO IN jack**

Use to connect a VCR via a composite analog video connection (see page 18).

⑨ **DVD/AUX VIDEO IN jack**

Use to connect a DVD player/recorder or an external component via a composite analog video connection (see page 17).

⑩ **DVD/AUX COMPONENT VIDEO IN jacks**

Use to connect a DVD player/recorder or an external component via a component analog video connection (see page 17).

⑪ **STB VIDEO IN jack**

Use to connect a digital satellite tuner or a cable TV tuner via a composite analog video connection (see pages 19 and 20).

⑫ **STB COMPONENT VIDEO IN jacks**

Use to connect a digital satellite tuner or a cable TV tuner via a component analog video connection (see pages 19 and 20).

⑬ **VIDEO OUT jack**

Use to connect to the video input jack of your TV via a composite analog video connection to display the OSD of this unit (see page 16).

⑭ **COMPONENT VIDEO OUT jacks**

Use to connect to the video input jacks of your TV via a component analog video connection to display the OSD of this unit (see page 16).

⑮ **IR-OUT terminal**

This is a control expansion terminal for factory use only (see page 23).

⑯ **AC IN**

Use to connect the supplied power supply cable (see page 23).

## Remote control

The functions of some buttons change depending on the position of the operation mode selector (29). This section basically describes the functions of the remote control used to control this unit.



You can also control other components using the remote control once you set the appropriate remote control codes. See "Controlling other components" on page 82 for details.

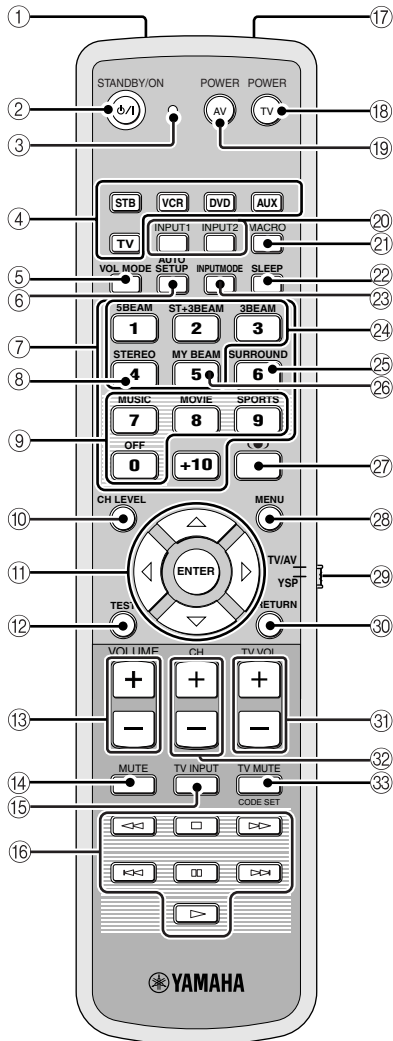

### ① Infrared window

Outputs infrared control signals. Aim this window at the component you want to operate.

### ② STANDBY/ON

Sets this system to the standby mode (see page 25).

### ③ Transmission indicator

Lights up when infrared control signals are being output.

### ④ Input selector buttons

Use to select an input source (STB, VCR, DVD, AUX or TV). Use to change the control area of the remote control. (29:TV/AV)

### ⑤ VOL MODE

Turns on or off the volume modes (see page 55).

### ⑥ AUTO SETUP

Use to enter the AUTO SETUP menu (see page 29).

### ⑦ Numeric buttons

Use to enter numbers. (29:TV/AV)

### ⑧ STEREO

Use the playback sources in 2-channel stereo (see page 47).

### ⑨ Sound field program buttons

Use to select sound field programs (see page 50).

### ⑩ CH LEVEL

Adjusts the volume level of each channel (see page 73).

### ⑪ Cursor buttons $\triangle / \nabla / \leftarrow / \rightarrow$ , ENTER

Use to select and adjust SET MENU items.

Use to select DVD menu items. (29:TV/AV)

### ⑫ TEST

Outputs a test tone when adjusting the output level of each speaker (see page 72).

### ⑬ VOLUME +/-

Increases or decreases the volume level of this unit (see page 41).

### ⑭ MUTE

Mutes the sound. Press again to restore the audio output to the previous volume level (see page 41).

### ⑮ TV INPUT

Switches the input source or the TV (see page 82).

### ⑯ DVD player/VCR control buttons

Use to control the DVD player or the VCR (see pages 82 and 83).

### ⑰ My beam microphone

Use to collect the test tones from this unit when using the my beam auto-adjust function (see page 48).

**18 TV POWER**

Turns on the power of the TV or sets it to the standby mode (see page 82).

**19 AV POWER**

Turns on the power of the selected component or sets it to the standby mode (see pages 82 and 83).

**20 INPUT1/INPUT2**

Selects the input source of the TV (see page 82).

**21 MACRO**

Use to set the TV macro (see page 84).

**22 SLEEP**

Sets the sleep timer (see page 58).

**23 INPUTMODE**

Switches between input modes (AUTO, DTS or ANALOG). See page 75 for details.

**24 Beam mode buttons**

Change the beam mode settings (see pages 42, 47 and 48).

**25 SURROUND**

Selects the surround mode for playback (see page 42).

**26 MY BEAM**

Use to select the my beam as the beam mode (see page 48).

**27  TruBass**

Use to effectively reproduce the bass sound (see page 57).

**28 MENU**

Displays the setup menu on your TV monitor (see pages 31 and 61).

Display the DVD menu. (:TV/AV)

**29 Operation mode selector**

Selects the operation mode of this unit. Select YSP when operating this unit and select TV/AV when operating the TV or other AV components set up the appropriate remote control codes.

**30 RETURN**

Use to select sleep timer settings or return to the previous SET MENU screen.

Use to return to the previous DVD menu screen or exit the DVD menu. (:TV/AV)

**31 TV VOL +/-**

Adjusts the volume level of the TV (see page 82).

**32 CH +/-**

Switches between channels of the TV or the VCR (see pages 82 and 83).

**33 TV MUTE, CODE SET**

Mutes the audio output of the TV (see page 82).

Use to set up remote control codes (see page 81).

# INSTALLATION

This section describes a suitable installation location to install the unit using a metal wall bracket, a rack or a stand.

## Before installing this unit

This unit creates surround sound by reflecting projected sound beams off the walls of your listening room. The surround sound effects produced by this unit may not be sufficient when the unit is installed in the following locations.

- Rooms with surfaces inadequate for reflecting sound beams
- Rooms with acoustically absorbent surfaces
- Rooms with measurements outside the following range W (3 to 7 m) x H (2 to 3.5 m) x D (3 to 7 m)
- Rooms with less than 1.8 m from the listening position to the speaker positions
- Rooms where objects such as furniture are likely to obstruct the path of sound beams
- Rooms where the listening position is close to the walls
- Rooms where the listening position is not in front of this unit

Make sure you leave an adequate amount of ventilation space so that heat can escape. Make at least 5 cm of space above or below this unit.

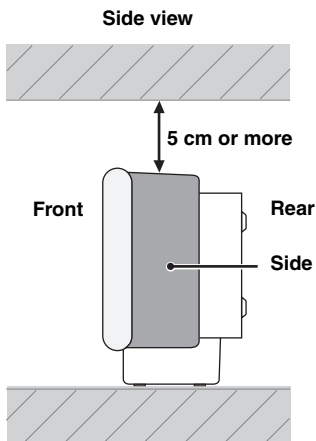

## Notes

- We do not recommend installing this unit so that it is positioned directly on the floor of your listening room. Please install this unit using a metal wall bracket, rack or stand.
- This unit weighs 9.0 kg. Be sure to install this unit where it will not fall subject to vibrations, such as from an earthquake, and where it is out of the reach of children.
- When using a cathode-ray tube (CRT) TV, do not install this unit directly above your TV.
- This unit is shielded against magnetic rays. However, if the picture on your TV screen becomes blurred or distorted, we recommend moving the speakers away from your TV.

## Installing this unit

Install this unit where there are no obstacles such as furniture obstructing the path of sound beams. Otherwise, the desired surround sound effects may not be achieved. You may install this unit in parallel with the wall or in the corner.

### Parallel installation

Install this unit in the exact center of the wall when it is measured from the left and right corners.

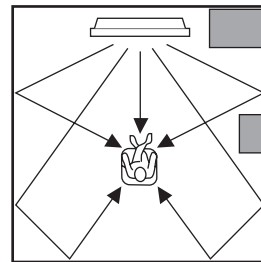

 An object, such as furniture

### Corner installation

Install this unit in the corner at a 40° to 50° angle from the adjacent walls.

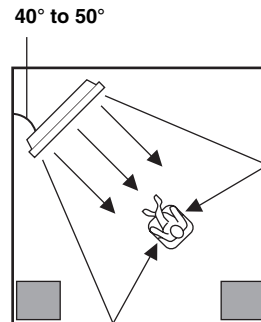

 An object, such as furniture

■ **Installation examples**

**Example 1**

Install this unit as close to the exact center of the wall as possible.

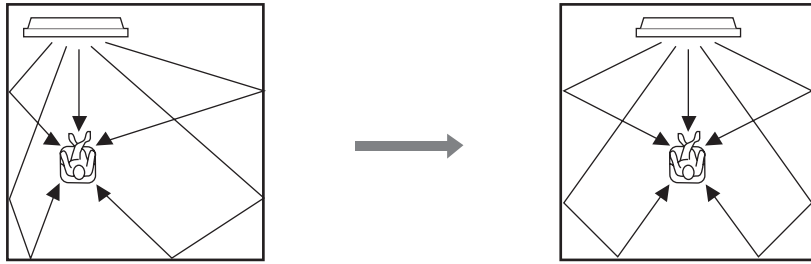

**Example 2**

Install this unit so that the sound beams can be reflected off the walls.

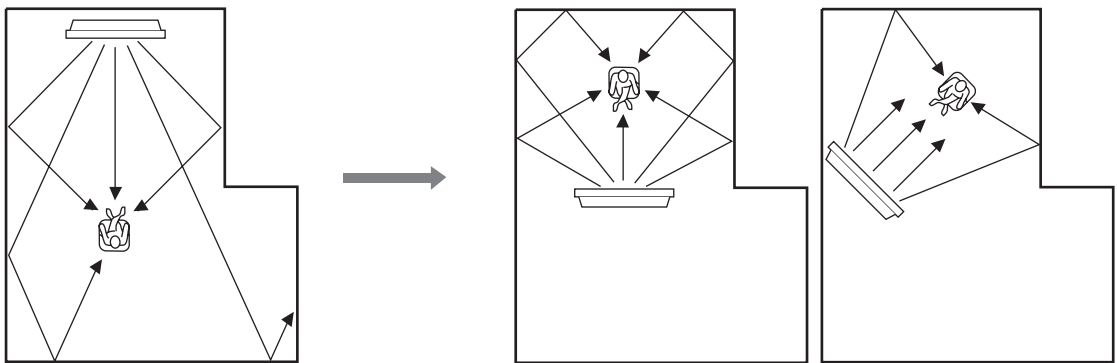

**Example 3**

Install this unit as close to the exact front of your normal listening position.

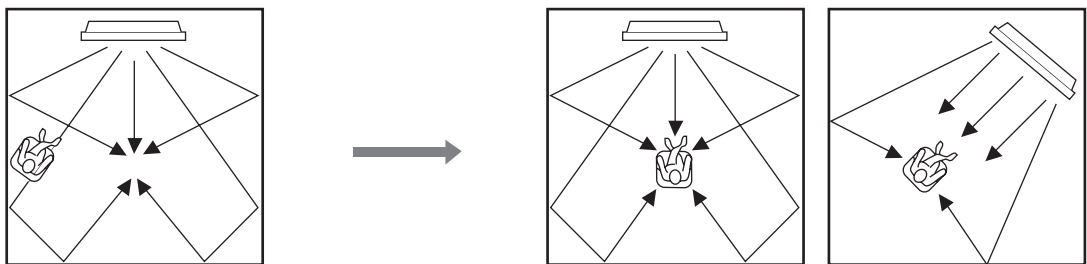

■ **Using a metal wall bracket**

You can use the optional metal wall bracket to mount this unit on the wall in your listening room.

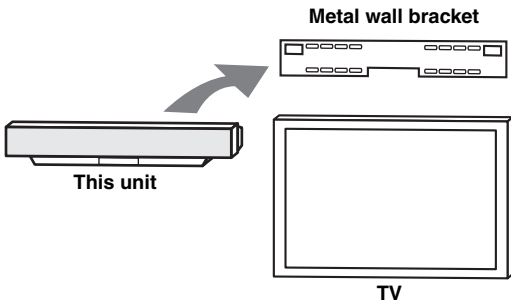

☛ Refer to the instructions supplied with the metal bracket for details on how to attach the metal bracket to the wall or how to attach this unit to the metal bracket.

■ **Using a stand**

You can mount your TV on the stand placed on a commercially available rack to install this unit under your TV.

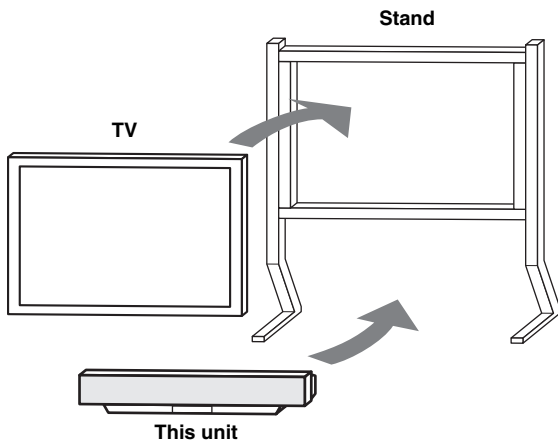

☛ Refer to the instructions supplied with the stand for details on how to install the stand or how to mount this unit and the TV on the stand.

■ **Using a TV stand**

You can use the optional TV stand to install this unit. For detailed information on installing this unit using a TV stand, refer to the installation manual supplied with the optional TV stand.

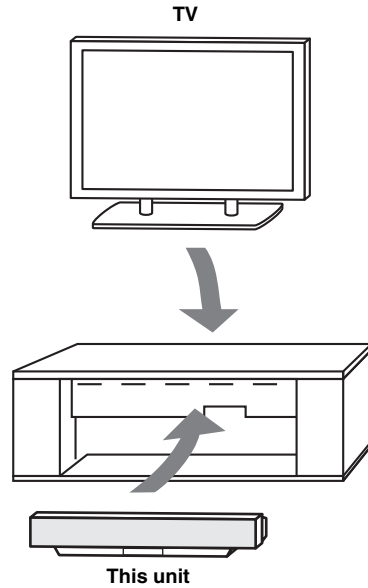

■ **Using a rack**

You can install this unit either above or under your TV in a commercially available rack.

When this unit is installed above your TV

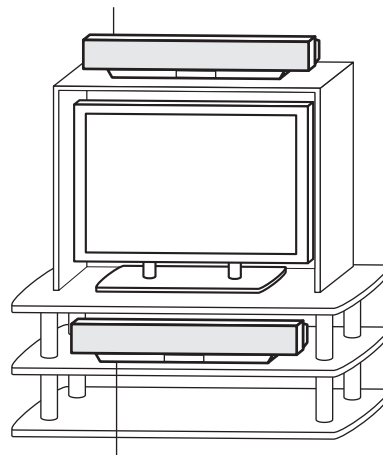

When this unit is installed under your TV

**Note**

Make sure that the rack is large enough to allow adequate ventilation space around this unit (see page 11) and that it is strong enough to support the weight of both this unit and your TV.

**■ Affixing this unit**

Peel off the film from each of the four supplied fasteners and then secure them to the bottom four corners of this unit and the top of the rack, etc.

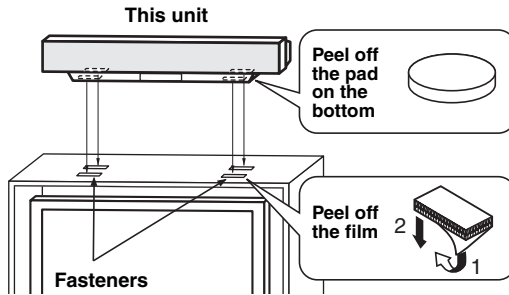
**Notes**

- Do not install this unit on top of a slanted surface. This unit may fall over and cause injury.
- Make sure you wipe the surface of the rack, etc. before securing the fasteners. Applying the tape to a dirty or wet surface will weaken the sticking power of the tape, and this unit may fall as a result.



# CONNECTIONS

This unit is equipped with the following types of audio/video input/output jacks:

## For audio input

- 2 optical digital input jacks
- 1 coaxial digital input jack
- 2 sets of analog input jacks

## For video input

- 3 composite analog input jacks
- 2 sets of component analog input jacks

## For video output

- 1 composite analog output jack
- 1 set of component analog output jacks

Use these audio/video input/output jacks to connect external components such as your TV, DVD player, VCR, digital satellite tuner, cable TV tuner and game console. Further, by connecting a subwoofer to this unit, you can enjoy reinforced low bass sounds. For details on how to connect various types of external components to this unit, see pages 16 to 22.

## CAUTION

Do not connect this unit or other components to the main power until all connections between components are complete.

— Audio connection

— Video connection

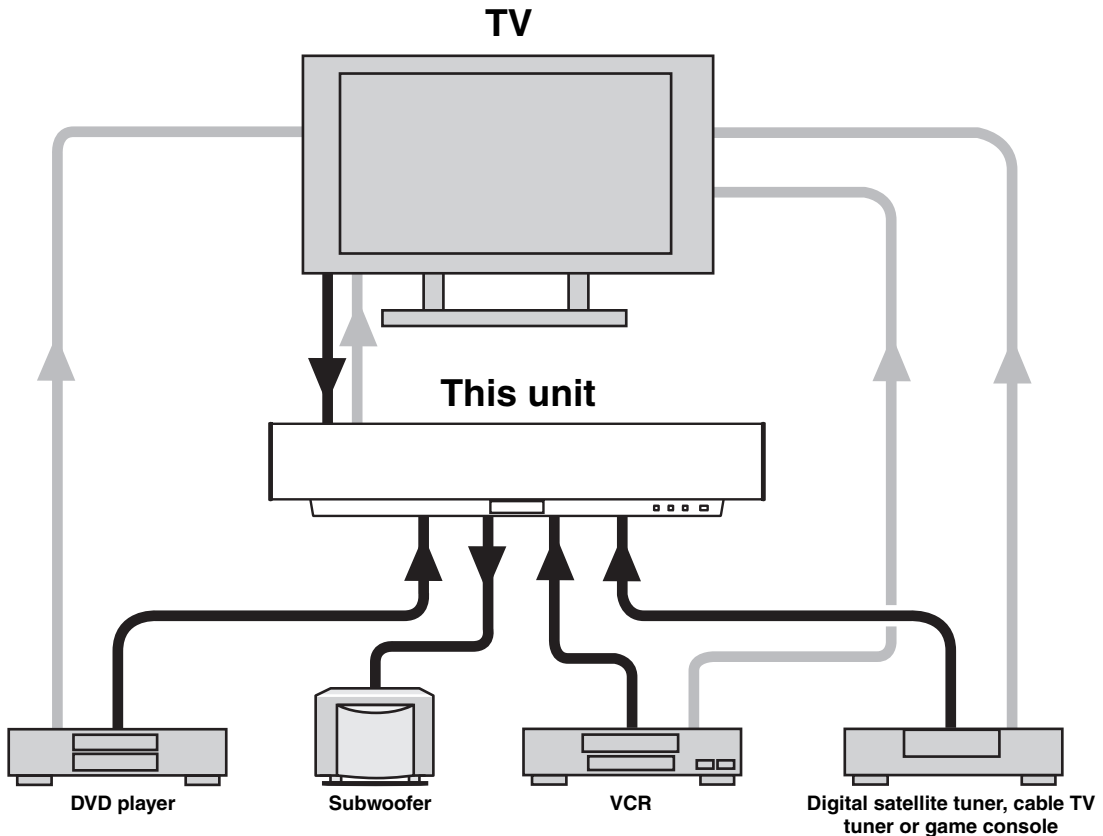

To prevent cables from becoming unplugged, place the supplied cable clamp with the open side facing upward, attach it to the rear panel of this unit in a suitable position and then affix cables in the cable clamp.

## Optical fiber cable

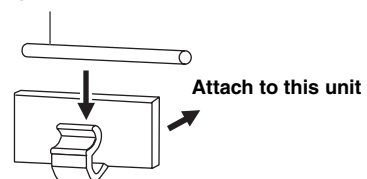

## Connecting a TV

Connect a TV to this unit and display the OSD for easy viewing when you adjust the system parameters in SET MENU.

### Audio connections

Connect the analog audio output jacks of your TV to the TV/STB AUDIO IN jacks of this unit. If your TV has an optical digital output jack, connect the optical digital output jack of your TV to the TV/STB OPTICAL DIGITAL IN jack of this unit in addition to the analog audio connection. Once the digital audio connection is made, digital audio signals can be input to this unit during digital broadcasting.



- The circuits of composite and component video signals are independent of each other.
- To prevent the optical cable from being unplugged, affix the optical cable in the supplied cable clamp (see page 15).

### Note

If you connect this unit to the analog audio and optical digital audio output jacks at the same time as shown in the left illustration below, the digital audio signals output at the optical digital output jack take priority over the analog audio signals output at the analog audio output jacks.

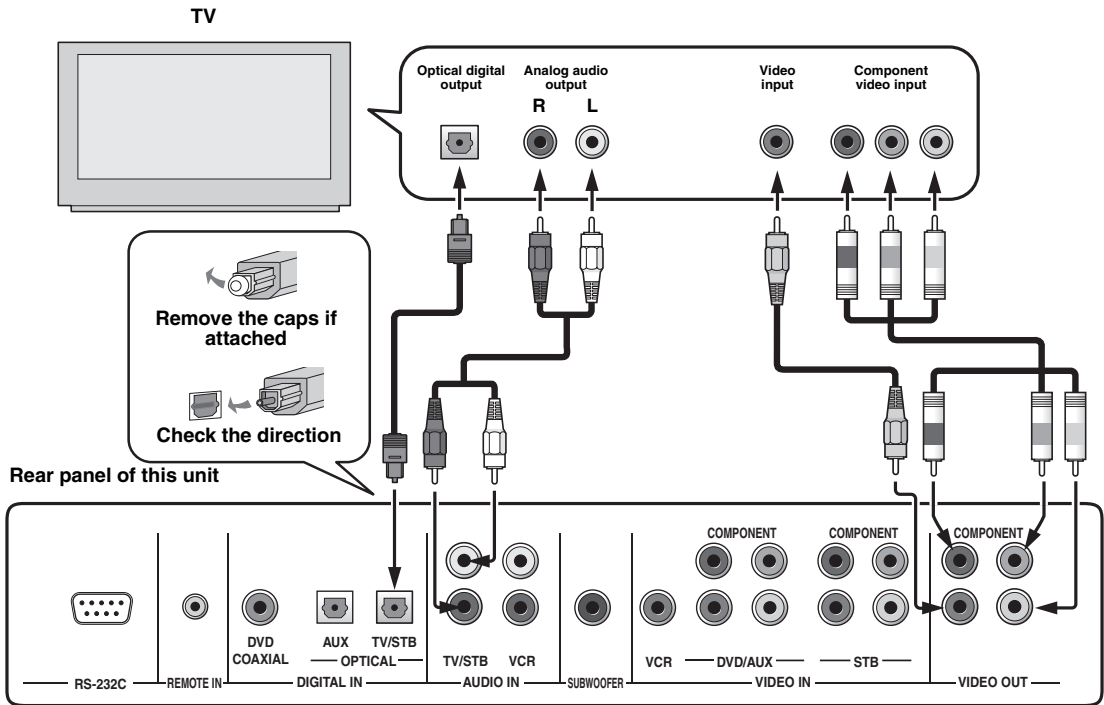

### Cables used for audio connections

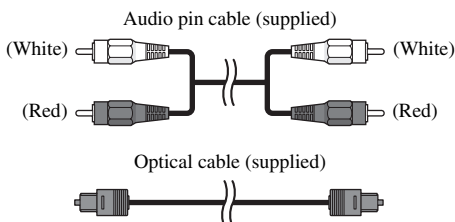

### Cables used for video connections

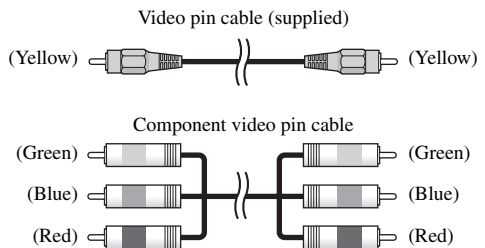

## Connecting a DVD player/recorder

Connect a DVD player/recorder and enjoy DVDs.

### ■ Audio connections

Connect the optical digital output jack of your DVD player/recorder to the DVD COAXIAL DIGITAL IN jack of this unit. In case you connect this unit to a DVD/VCR combo player/recorder, connect the analog audio output jacks of your DVD/VCR combo player/recorder to the VCR AUDIO IN jacks of this unit in addition to the optical digital audio connection.



To prevent the optical cable from being unplugged, affix the optical cable in the supplied cable clamp (see page 15).

### Notes

- Check that your DVD player/recorder is properly set to output Dolby Digital and DTS digital audio signals. If not, adjust the system settings of your DVD player/recorder. For details, refer to the operation manual supplied with your DVD player/recorder.
- If your DVD player/recorder does not have a coaxial digital output jack, make an optical digital audio connection instead (see page 21).

### ■ Video connections

Connect the video output jack of your DVD player/recorder to the DVD/AUX VIDEO IN jack of this unit. If your DVD player/recorder has component video output jacks, connect the component video output jacks of your DVD player/recorder to the DVD/AUX COMPONENT VIDEO IN jacks of this unit. Once the component video connection is made, you can enjoy images with better resolution.

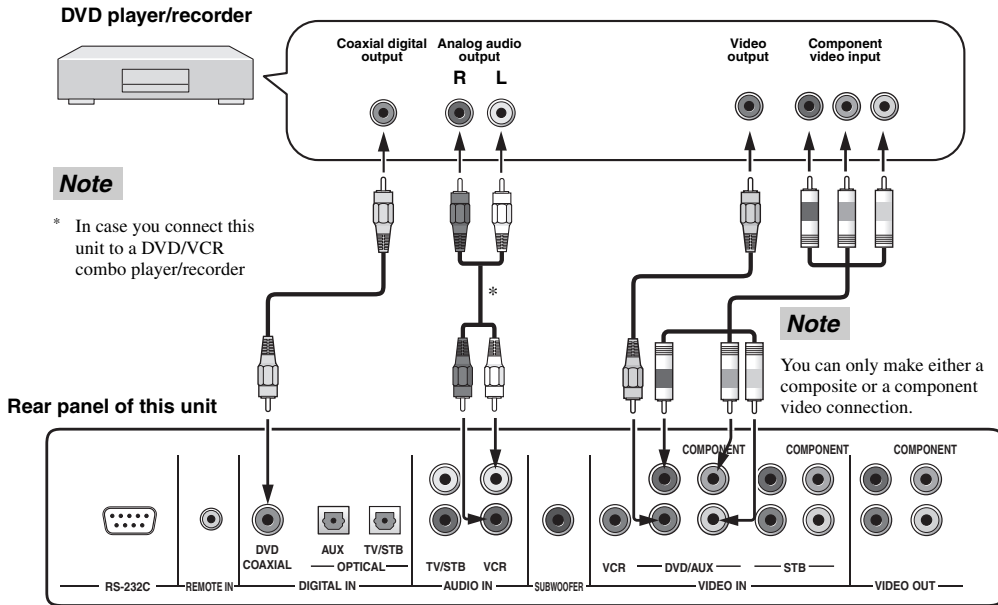

### Cables used for audio connections

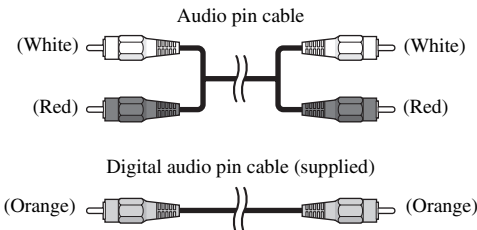

### Cables used for video connections

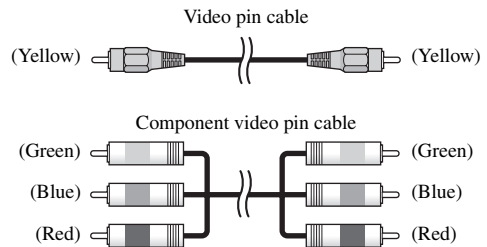

## Connecting a VCR

Connect a VCR and enjoy video cassette tapes.

### ■ Audio connections

Connect the analog audio output jacks of your VCR to the VCR AUDIO IN jacks of this unit.

### ■ Video connections

Connect the video output jack of your VCR to the VCR VIDEO IN jack of this unit.

#### Note

Be sure to match the left and right output jacks of your VCR with the left and right input jacks of this unit.

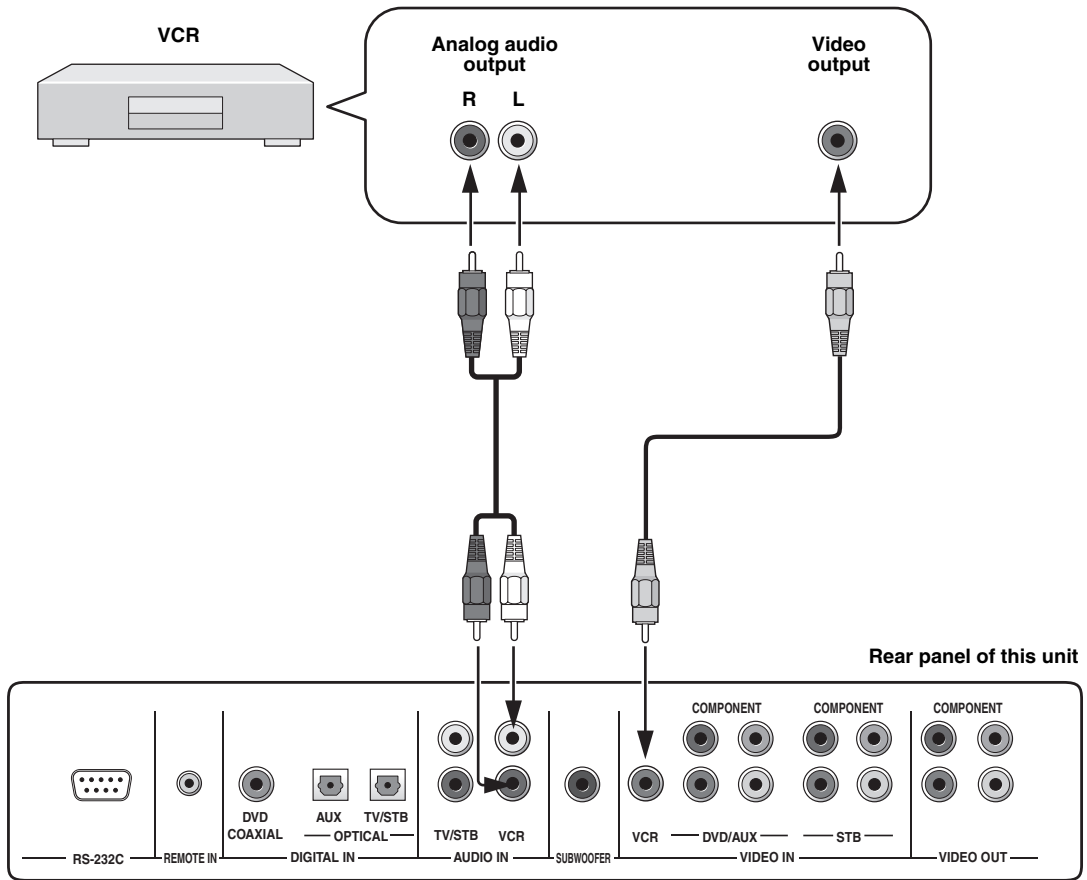

### Cables used for audio connections

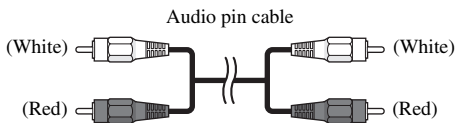

### Cables used for video connections

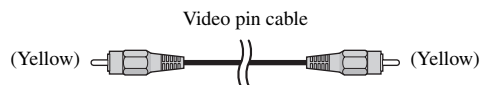

## Connecting a digital satellite tuner or a cable TV tuner

Connect a digital satellite tuner or a cable TV tuner and enjoy digital satellite broadcasting or cable TV broadcasting.

### Audio connections

Connect the optical digital output jack of your digital satellite tuner or cable TV tuner to the TV/STB OPTICAL DIGITAL IN jack of this unit. Connect the analog audio output jacks of your digital satellite tuner or cable TV tuner to the TV/STB AUDIO IN jacks of this unit in addition to the optical digital audio connection.

### Video connections

Connect the video output jack of your digital satellite tuner or cable TV tuner to the STB VIDEO IN jack of this unit. If your digital satellite tuner or cable TV tuner has component video output jacks, connect the component video output jacks of your digital satellite tuner or cable TV tuner to the STB COMPONENT VIDEO IN jacks of this unit. Once the component video connection is made, you can enjoy images with better resolution.



To prevent the optical cable from being unplugged, affix the optical cable in the supplied cable clamp (see page 15).

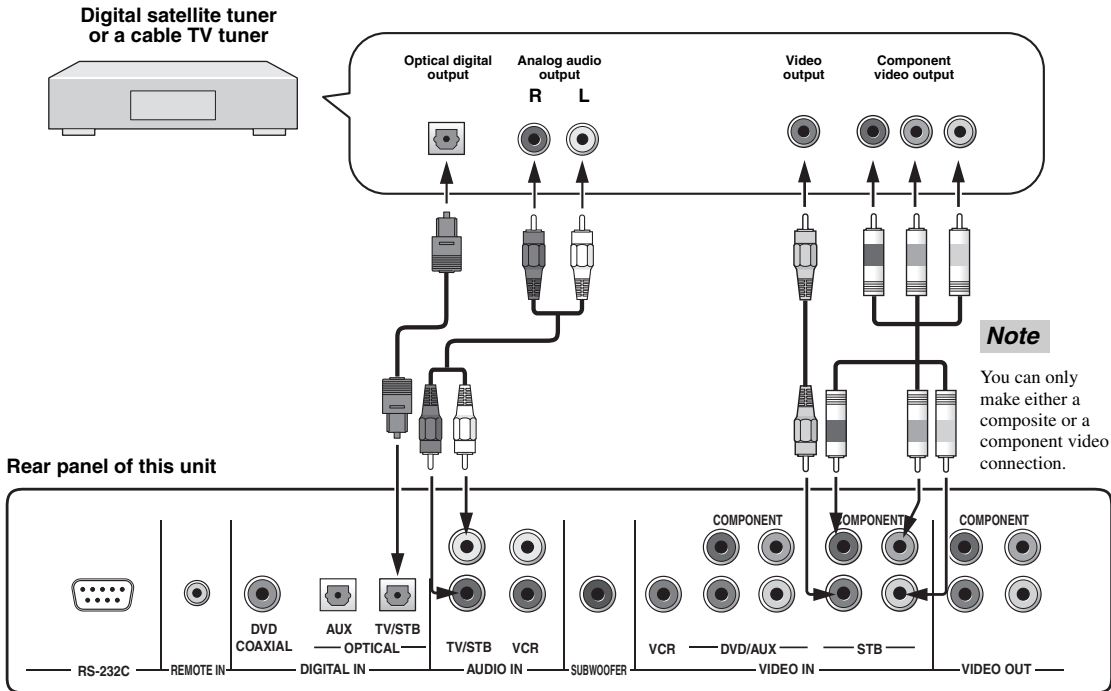

### Cables used for audio connections

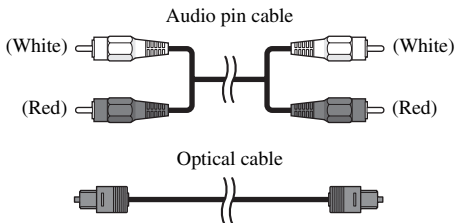

### Cables used for video connections

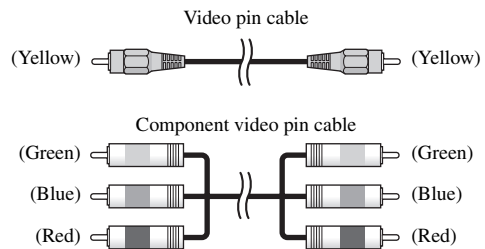

## Connecting a digital airwave tuner

If your digital airwave tuner does not support analog broadcasting, make audio/video connections as shown below.

### ■ Audio connections

Connect the optical digital output jack of your digital airwave tuner to the TV/STB OPTICAL DIGITAL IN jack of this unit. Connect the TV/STB AUDIO IN jacks of this unit to the analog audio output jacks of your TV in addition to the optical digital audio connection between your digital airwave tuner and this unit.

### ■ Video connections

Connect the video output jack of your digital airwave tuner to the STB VIDEO IN jack of this unit. If your digital airwave tuner has component video output jacks, connect the component video output jacks of your digital airwave tuner to the STB COMPONENT VIDEO IN jacks of this unit. Once the component video connection is made, you can enjoy images with better resolution.



To prevent the optical cable from being unplugged, affix the optical cable in the supplied cable clamp (see page 15).

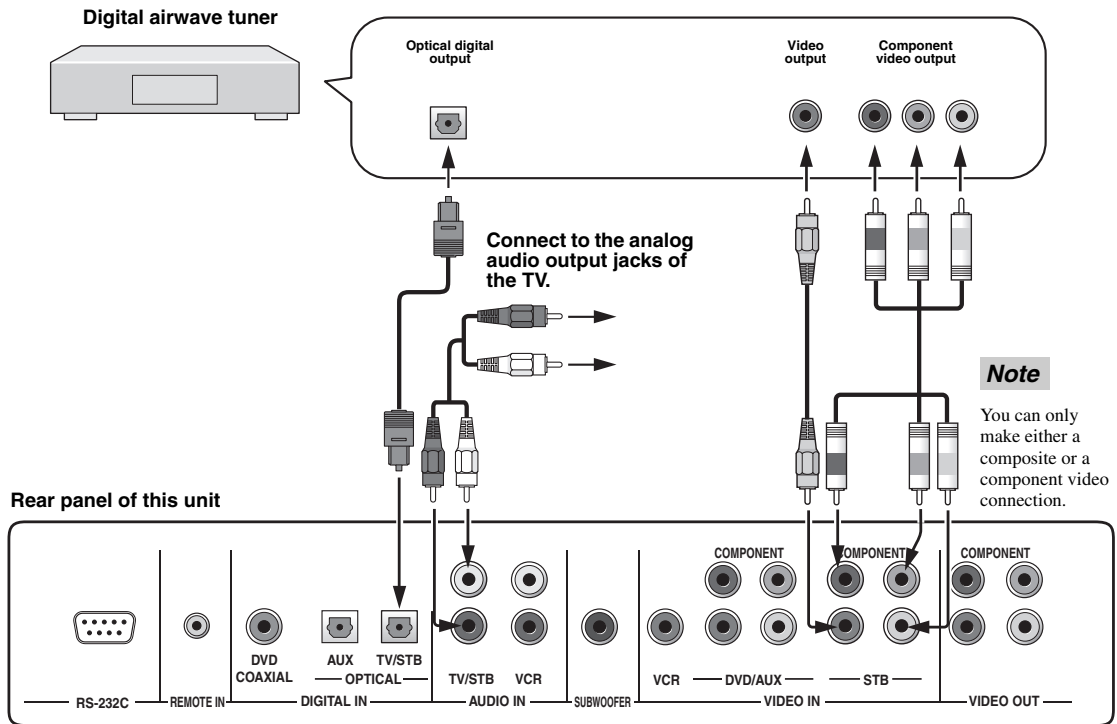

### Cables used for audio connections

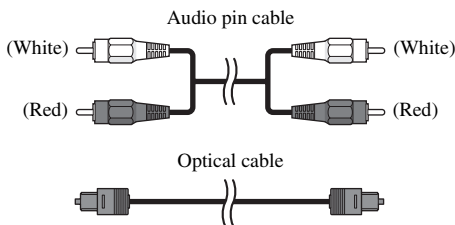

### Cables used for video connections

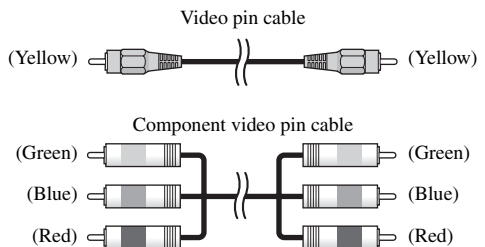

## Connecting other external components

To connect other external components, connect the optical digital output jack of an external component to the AUX OPTICAL DIGITAL IN jack of this unit. Use this connection method to connect an external component that supports an optical digital connection or to connect a DVD player/recorder via an optical digital connection.



To prevent the optical cable from being unplugged, affix the optical cable in the supplied cable clamp (see page 15).

### Note

If you connect a DVD player/recorder via a coaxial digital connection, adjust settings for INPUT ASSIGNMENT (see page 68).

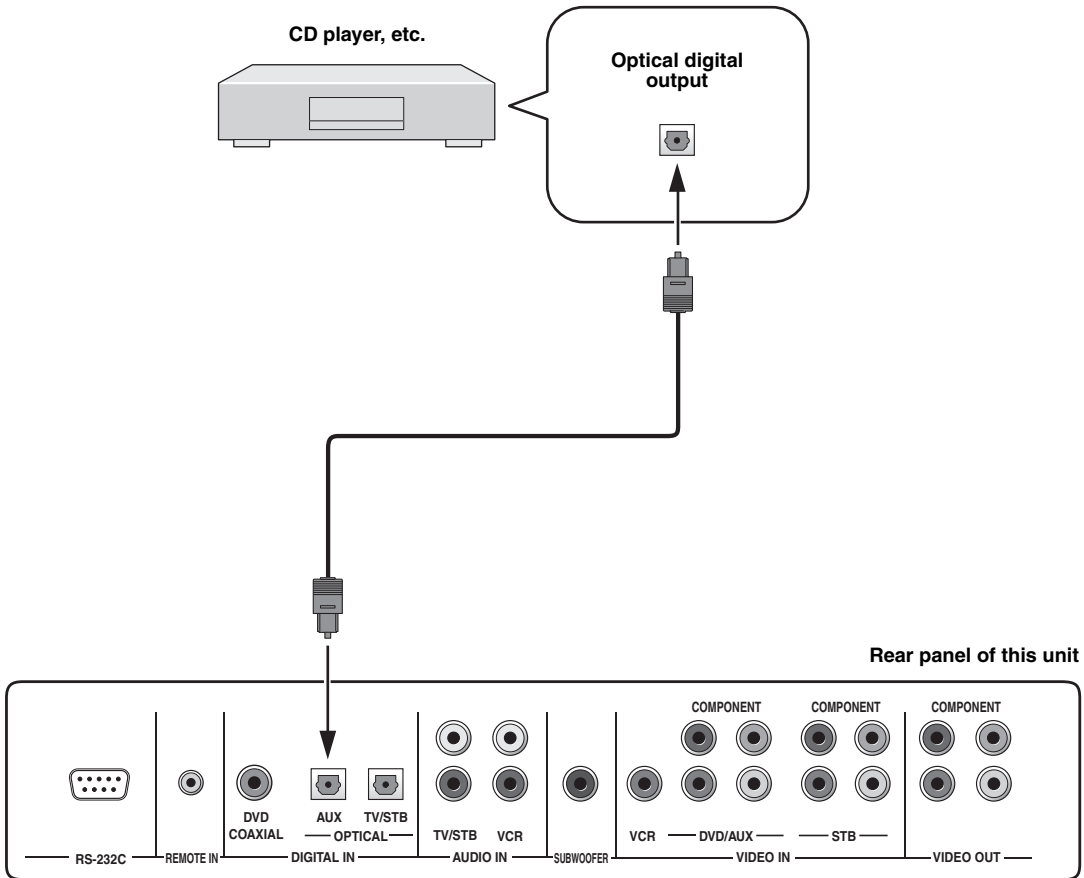

### Cables used for connections

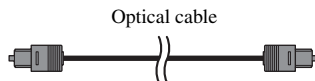

## Connecting a subwoofer

To connect a subwoofer, connect the monaural input jack of your subwoofer to the SUBWOOFER jack of this unit. If a subwoofer is connected to this unit, turn on the power of your subwoofer and then run AUTO SETUP (see page 29) or select SWFR for BASS OUT in SUBWOOFER SET (see page 67).

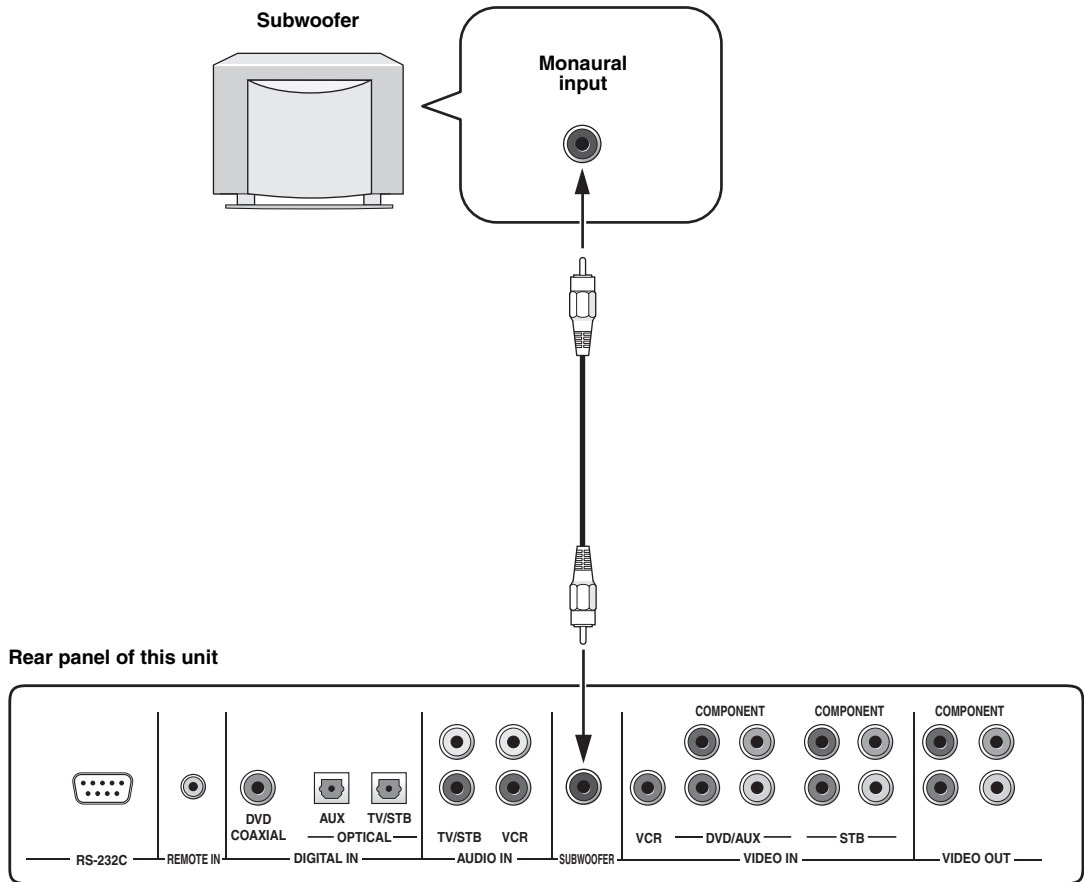

### Cables used for connections

Subwoofer pin cable

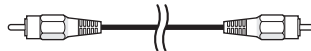



## Connecting the power supply cable

Once all other connections are complete, plug one end of the power supply cable into the AC IN terminal of this unit and then plug the other end into the AC wall outlet.

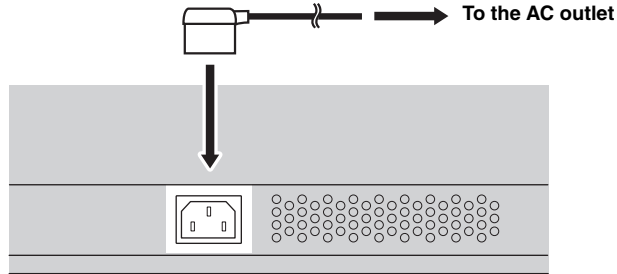

## About the RS-232C/REMOTE IN/IR-OUT terminals

The RS-232C, REMOTE IN and IR-OUT terminals do not support normal external component connections. These are control expansion terminals for factory use only.

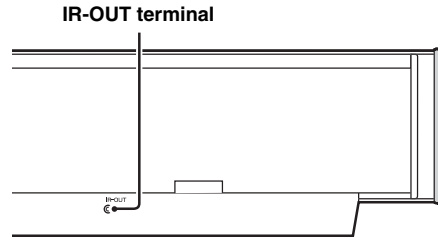
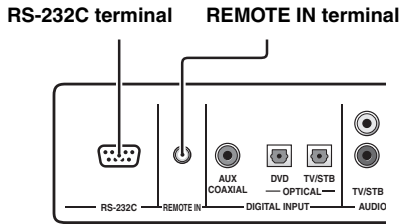

# GETTING STARTED

## Installing batteries in the remote control

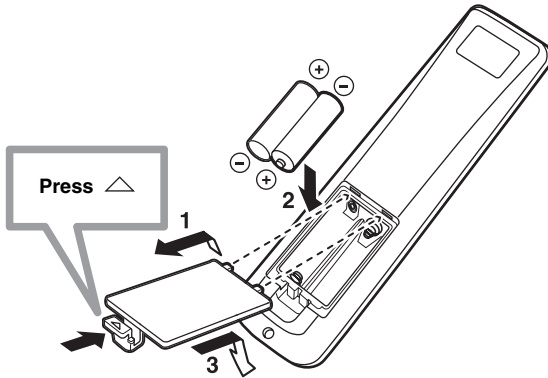

**1** Press and hold the  $\triangle$  mark on the battery cover and then slide off the cover.

**2** Insert the two supplied batteries (AA, R6, UM-3) into the battery compartment.

Make sure you insert the batteries according to the polarity markings (+/-).

**3** Close the battery cover.

### Notes

- Change all of the batteries if you notice the following conditions; the operation range of the remote control decreases, the indicator does not blink or its light becomes dim.
- Do not use old batteries together with new ones.
- Do not use different types of batteries (such as alkaline and manganese batteries) together. Read the packaging carefully as these different types of batteries may have the same shape and color.
- Exhausted batteries may leak. If the batteries have leaked, dispose of them immediately. Avoid touching the leaked material or letting it come into contact with clothing, etc. Clean the battery compartment thoroughly before installing new batteries.
- Do not throw away batteries with general house waste. Dispose of them correctly in accordance with your local regulations.
- The contents of the memory stored in the remote control may be erased in the following cases:
  - The remote control is left without batteries for more than 2 minutes.
  - Exhausted batteries remain in the remote control.
  - The buttons on the remote control are accidentally pressed when you change batteries.
- If the memory stored in the remote control is unwantedly erased, insert new batteries and reset the remote control codes again.



Remove the transparent sheet before using the remote control.

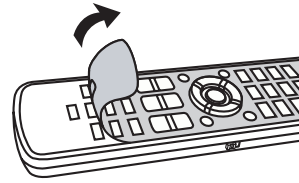

## Operation range of the remote control

The remote control transmits a directional infrared beam. Use the remote control within 6 m of this unit and point it toward the remote control sensor on this unit during operation.

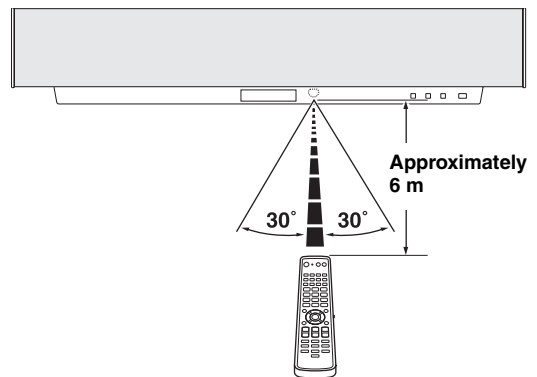

### Notes

- Do not spill water or other liquids on the remote control.
- Do not drop the remote control.
- Do not leave or store the remote control in the following types of conditions:
  - places of high humidity, such as near a bath
  - places of high temperatures, such as near a heater or a stove
  - places of extremely low temperatures
  - dusty places
- Do not expose the remote control sensor on this unit to direct sunlight or lighting such as inverted fluorescent lamps.
- If the batteries grow old, the effective operation distance of the remote control decreases considerably. If this happens, replace the batteries with two new ones as soon as possible.

## Using the remote control

This section describes how to control this unit using the supplied remote control. The functions of the remote control change depending on the position of the operation mode selector. Set the operation mode selector to YSP to switch to the operation mode of this unit. The buttons on the remote control numbered ① to ④ are operational only when you select YSP. Also, functions of the buttons numbered ⑤ to ⑨ vary depending on the position of the operation mode selector. The corresponding functions of the buttons, see page 9.



You can control other components by setting the appropriate remote control codes (see page 81). Once the remote control code for each input source (DVD, VCR, STB, TV or AUX) is set, see "Controlling other components" on page 82 for further information on the specific functions of the available remote control buttons for each input source.

### Operational buttons only when YSP is selected

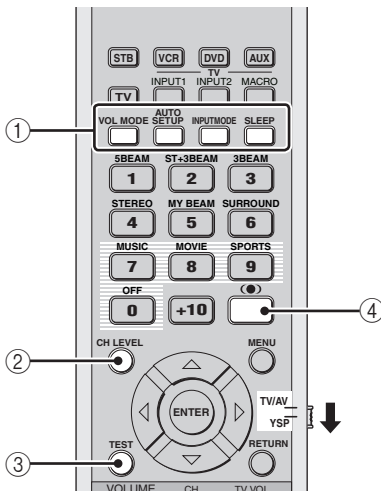

### Function-varying buttons

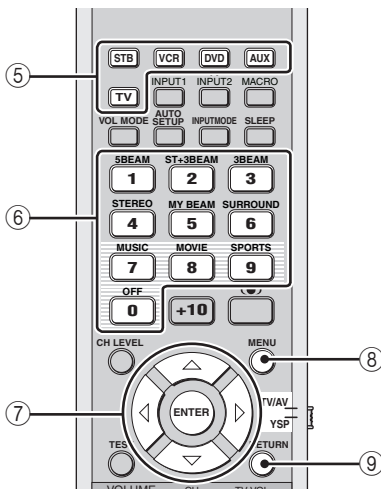

## Turning on the power

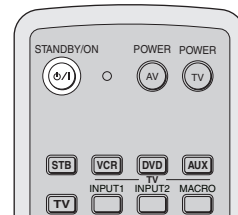
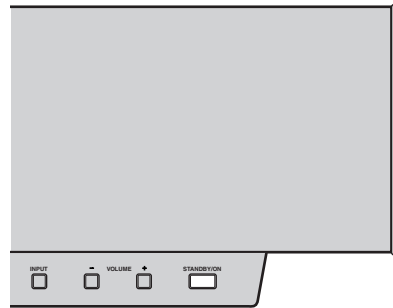

- 1 Press **STANDBY/ON** on the front panel or on the remote control to turn on the power of this unit.

The volume level appears in the front panel display and then the input source and beam mode currently selected are displayed.

STANDBY/ON



Front panel

or



Remote control

- 2 Press **STANDBY/ON** on the front panel or on the remote control again to set this unit to the standby mode.

### Note

When the unit is in the standby mode, only **STANDBY/ON** on the front panel or on the remote control is operational, and the other control buttons on the front panel or on the remote control are not operational until the power of this unit is turned on.

# USING SET MENU

## Displaying the OSD

This section simply describes how to display the OSD (on-screen display) of this unit on your TV screen and set the parameters for your listening room. Once this is complete, you can enjoy real surround sound while watching TV in the comfort of your own home.

### Note

The OSD is not output at the COMPONENT VIDEO OUT jacks of this unit. Connect the VIDEO OUT jack of this unit to the video input jacks of your TV to display the OSD.

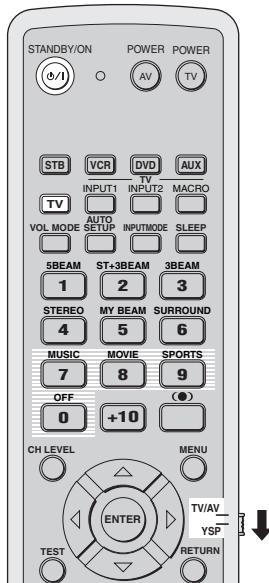

### 5 Press TV on the remote control to display the OSD of this unit on your TV screen.

It may take a few seconds before this unit's OSD appears on your TV screen.

If the OSD does not appear, use the remote control provided with your TV to switch the video input until the OSD appears.

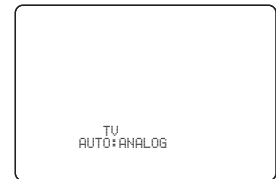

OSD screen example

**1** Check that the video input jack on your TV is connected to the VIDEO OUT jacks of this unit to display the OSD of this unit.

**2** Press STANDBY/ON on the front panel or on the remote control to turn on the power of this unit.



Front panel

or



Remote control

**3** Turn on the power of your TV.

**4** Set the operation mode selector to YSP to switch to the operation mode of this unit.



## The flow chart of SET MENU

The following diagram illustrates the overall flow of the setup procedure.

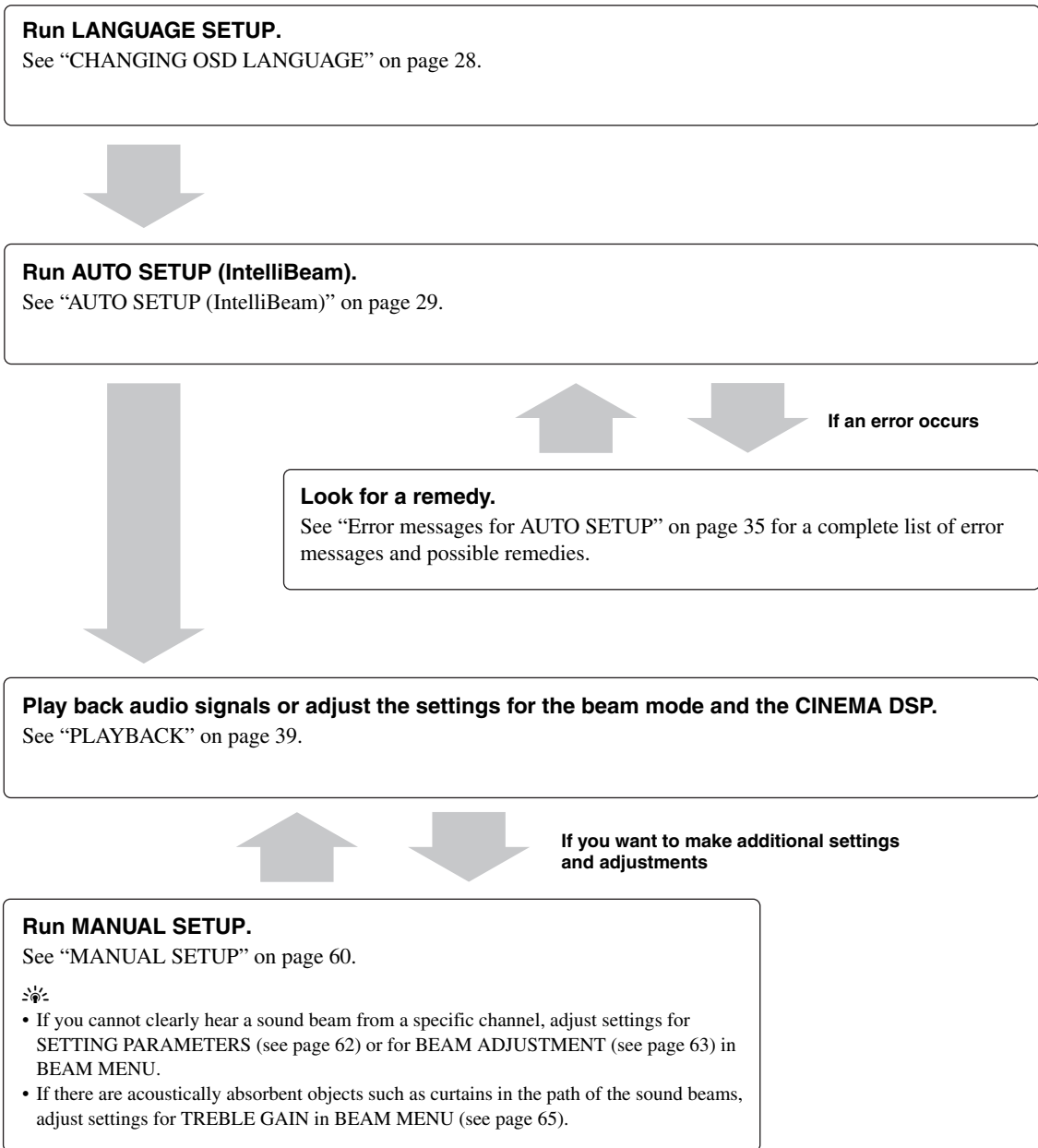

# CHANGING OSD LANGUAGE

This feature allows you to select the language of your choice that appears in the SET MENU of this unit.

- 1 Set the operation mode selector to YSP to switch to the operation mode of this unit.**



- 2 Press MENU on the remote control.**

The SET MENU screen appears on your TV.

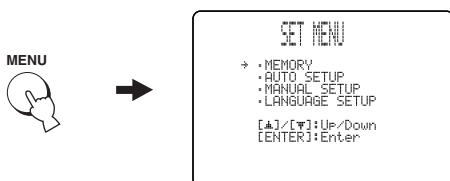

- The control buttons used for SET MENU are displayed on the bottom of the screen.
- To return to the previous screen while using SET MENU, press RETURN on the remote control.
- To cancel the SET MENU screen, press MENU once more.
- You can also perform the following operations in the front panel display.

- 3 Press ▲ / ▼ to select LANGUAGE SETUP and then press ENTER.**

The following screen appears on your TV.

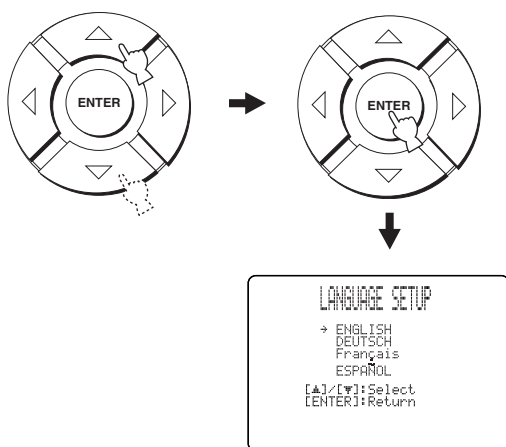

- 4 Press ▲ / ▼ to select the language and then press ENTER.**

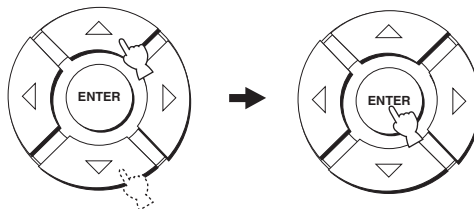

Choices: **ENGLISH** (English), **DEUTSCH** (German), **Français** (French), **ESPAÑOL** (Spanish)

# AUTO SETUP (IntelliBeam)

This unit creates a sound field by reflecting sound beams on the walls of your listening room and broadening the cohesion of all the channels. Just as you would arrange the speaker position of other audio systems, you need to set the beam angle to enjoy the best possible sound from this unit.

This unit employs the beam optimization and sound optimization features with the aid of the supplied optimizer microphone, allowing you to avoid troublesome listening-based setup and achieving highly accurate sound adjustments that best match your listening environment. We call these 2 features “IntelliBeam” generically.

The beam optimization creates the best possible surround sound field without manually setting the parameters for your listening room.

The sound optimization feature performs the following checks and automatically makes appropriate sound adjustments.

## DISTANCE:

Checks the distance of each beam from this unit and adjusts the delay of each channel so that each sound beam reaches the listening position at the same time.

## EQUALIZING:

Adjusts frequency and levels of each channel’s parametric equalizer to reduce coloration across the channels and create a cohesive sound field. The sound optimization feature incorporates three parameters (frequency, level and Q factor) for each of the seven bands in its parametric equalizer to provide highly precise automatic adjustment of frequency characteristics.

## LEVEL:

Checks and adjusts the sound output level of each channel.

## The flow chart of AUTO SETUP

This unit performs a series of checks to optimize the beam angle, delay, volume and quality. You can choose to optimize all or part of the parameters.

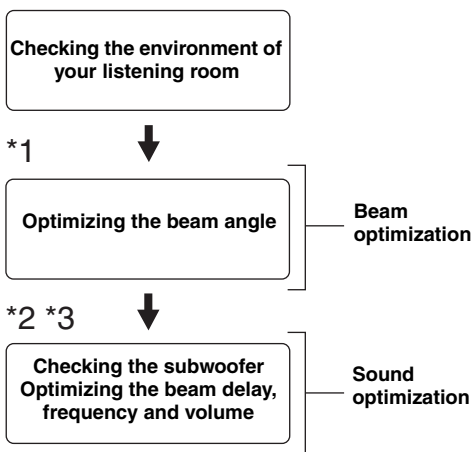

## Notes

- \*1 The beam angle checking procedure is skipped if SOUND OPTIMZ only is selected.
- \*2 The sound optimization procedure is skipped if BEAM OPTIMZ only is selected.
- \*3 The subwoofer checking procedure is skipped if BEAM OPTIMZ only is selected.

## Installing the optimizer microphone

The supplied optimizer microphone collects and analyzes the sound that this unit produces in your actual listening environment. Follow the procedure below to connect the optimizer microphone to this unit and make sure that the optimizer microphone is placed in a proper location and that there are no large obstacles between the optimizer microphone and the walls in your listening room.

### Notes

- After you have completed the AUTO SETUP procedure, be sure to disconnect the optimizer microphone.
- The optimizer microphone is sensitive to heat.
  - Keep it away from direct sunlight.
  - Do not place it on top of this unit.
- Do not connect the optimizer microphone to an extension cable as doing so may result in an inaccurate sound optimization.
- An error may occur during the AUTO SETUP procedure if the optimizer microphone is not properly placed in your listening room. To avoid the possibility of an error:
  - Do not place the optimizer microphone to the extreme right or left from the center of this unit.
  - Do not place the optimizer microphone within 1.8 m (6.0 ft) from the front of this unit.
  - Do not place the optimizer microphone more than 1 m (3.3 ft) upper or lower from the center height of this unit.
- Make sure that there are no obstacles between the optimizer microphone and the walls in your listening room as these objects obstruct the path of sound beams. However, any objects that are in contact with the walls will be regarded as a protruding part of the walls.
- The best possible results are achieved if the optimizer microphone is placed at the same height as your ears would be when you are seated in your listening position. However, if this is not possible, you can manually fine-tune the sound beam angle and balance the sound beam output levels using MANUAL SETUP (see page 60) once the AUTO SETUP procedure is completed.
- If a subwoofer with adjustable volume and crossover/high cut frequency controls is connected to this unit, set the volume between 11 and 1 o'clock as viewed on a conventional clockface and set the crossover/high cut frequency to the maximum.

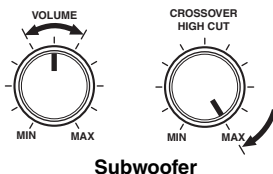

**1** Press **STANDBY/ON** on the front panel or on the remote control to turn off the power of this unit.



Front panel

or



Remote control

**2** Connect the supplied optimizer microphone to the **OPTIMIZER MIC** jack on the side of this unit.

Side view

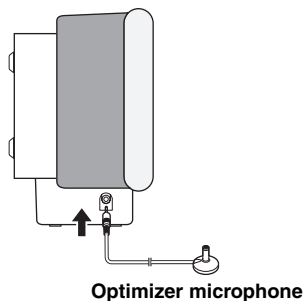

**3** Place the optimizer microphone on a flat level surface more than 1.8 m (6.0 ft) from the front of the unit and within 1 m (3.3 ft) upper or lower from the center height of the unit with the optimizer microphone head upward at your normal listening position.

### Note

Be sure to place the optimizer microphone on an imaginary center line drawn from this unit.



You may want to use the supplied cardboard microphone stand to affix the optimizer microphone at the same height as your ears would be when you are seated in your listening position.

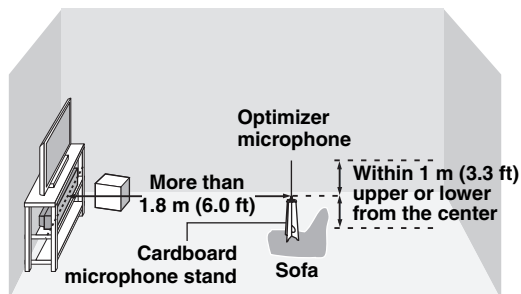



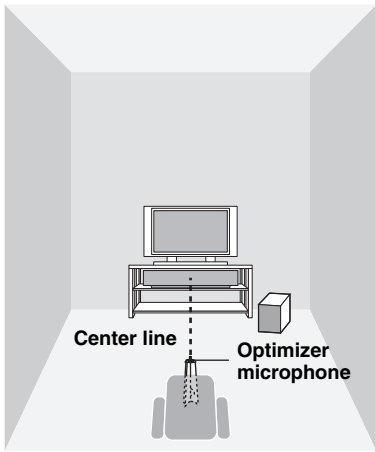

## Using AUTO SETUP (IntelliBeam)

Once the optimizer microphone is firmly connected to this unit and properly placed in your listening room, follow the procedure below to start the AUTO SETUP procedure. You can also enter the AUTO SETUP procedure simply by pressing and holding AUTO SETUP on the remote control more than 2 seconds. In this case, this unit performs both of the beam optimization and sound optimization procedures.

### ■ Assembling the supplied cardboard microphone stand

You will find three separate parts (one circular-shaped part and two longitudinal-shaped parts) of the cardboard microphone stand originally put together.

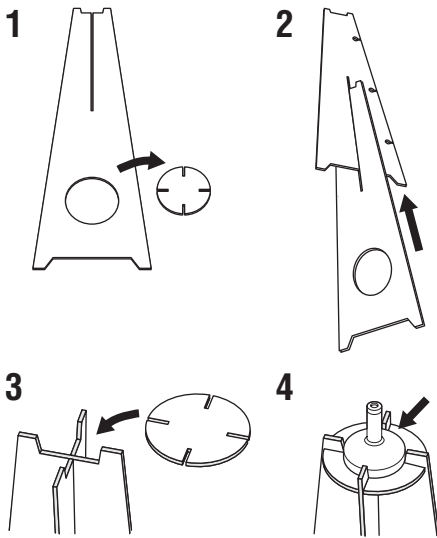

- 1 Disassemble the three parts of the cardboard microphone stand originally put together.
- 2 Insert one of the longitudinal-shaped part into the crevice of the other longitudinal-shaped part.
- 3 Place the circular-shaped part on top of the two combined longitudinal-shaped parts.
- 4 Place the supplied optimizer microphone on top of the circular-shaped part.

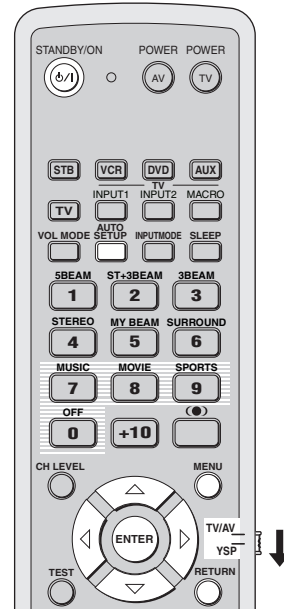
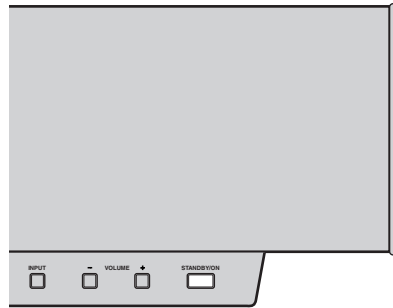

**Notes**

- Make sure that your listening room is as quiet as possible while this unit is performing the AUTO SETUP procedure.
- To achieve the best results possible, evacuate yourself from your listening room until the AUTO SETUP procedure is completed so that you may not obstruct the path of sound beams.
- Be advised that it is normal for loud test tones to be output during the AUTO SETUP procedure.
- The AUTO SETUP procedure may not be run successfully if this unit is installed in one of the rooms described in “Before installing this unit” on page 11. In such cases, run MANUAL SETUP (see page 60) to manually adjust the corresponding parameters.
- If an error occurs, an error buzzer is played, the AUTO SETUP procedure stops and then an error message appears on the screen. See “Error messages for AUTO SETUP” on page 35 for appropriate remedies.



- The AUTO SETUP procedure takes about 3 minutes maximum. A chime is played when the AUTO SETUP procedure is run successfully.
- If there are curtains in your listening room, we recommend following the procedure below.
  1. Open the curtains to improve sound reflection.
  2. Run BEAM OPTIMZ only.
  3. Close the curtains.
  4. Run SOUND OPTIMZ only.
- You can save the settings optimized by the AUTO SETUP procedure (see page 36). A set of settings optimized according to specific conditions of your listening environment can be recalled later depending on the varying conditions of your listening environment (see page 37).

**1 Press STANDBY/ON on the front panel or on the remote control to turn on the power of this unit.**

If a subwoofer is connected to this unit, turn on the power of the subwoofer.



Front panel

or



Remote control

**2 Set the operation mode selector to YSP to switch to the operation mode of this unit.**



**3 Press MENU on the remote control.**

The SET MENU screen appears on your TV.



- The control buttons used for SET MENU are displayed on the bottom of the screen.
- To return to the previous screen while using SET MENU, press RETURN on the remote control.
- To cancel the SET MENU screen, press MENU again.
- You can start the BEAM+SOUND OPTIMZ procedure simply by pressing and holding AUTO SETUP on the remote control for more than 2 seconds. Step 4 and 5 are skipped and then the screen shown in step 5 is displayed on your TV. Start the AUTO SETUP procedure from step 6.
- You can also perform the following operations in the front panel display.

**4 Press ▲ / ▼ on the remote control to select AUTO SETUP and then press ENTER.**

The following screen appears on your TV.

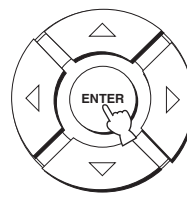
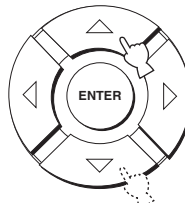

- 5 Press  $\triangle$  /  $\nabla$  to select BEAM+SOUND OPTIMZ, BEAM OPTIMZ only or SOUND OPTIMZ only and then press ENTER.**

The following screen appears on your TV.

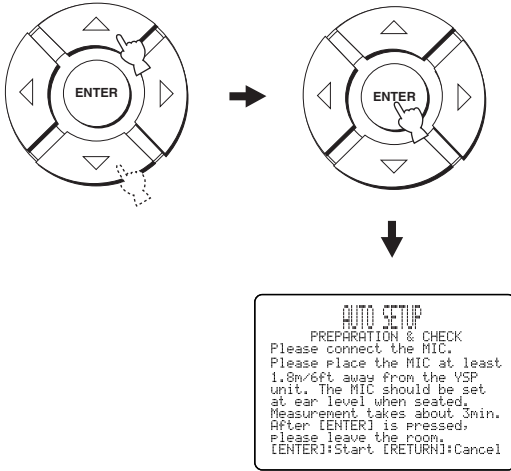

**BEAM+SOUND OPTIMZ  
(Beam optimization and sound optimization)**

Use to optimize the beam angle, delay, volume and quality so that the parameters best match your listening environment.

It is recommended that you should select this optimization feature in the following cases:

- If you make settings for the first time.
- If the unit has been relocated.
- If your listening room has been restructured.
- If the objects in your listening room (furniture, etc.) have been rearranged.

This menu takes about 3 minutes.

**BEAM OPTIMZ only  
(Beam optimization only)**

Use to optimize the beam angle so that the parameter best matches your listening environment.

This menu takes about 1 minute.

**SOUND OPTIMZ only  
(Sound optimization only)**

Use to optimize the beam delay, volume and quality so that the parameters best match your listening environment.

It is recommended that you should select this optimization feature in the following cases:

- If you have opened or closed the curtains in your listening room before using this unit.
- If you have manually set the beam angle.

This menu takes about 2 minutes.

**Note**

You must optimize the beam angle in the BEAM OPTIMZ only procedure before starting the SOUND OPTIMZ only procedure.

- 6 Check the following points once again before starting the AUTO SETUP procedure.**

- Is the optimizer microphone firmly connected to this unit?
- Is the optimizer microphone placed in a proper location?
- Are there any large obstacles in between the optimizer microphone and the walls in your listening room?

- 7 Press ENTER to start the AUTO SETUP procedure.**

The following screen appears on your TV and the AUTO SETUP procedure starts in 10 seconds.

Evacuate yourself from your listening room before starting the AUTO SETUP procedure.

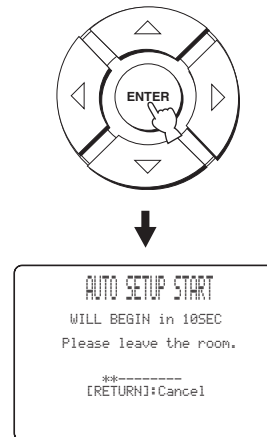

If an error occurs, an error buzzer is played and an error message is displayed. See “Error messages for AUTO SETUP” on page 35 for a complete list of error messages and their proper remedies. Follow the instructions and perform the AUTO SETUP procedure again.

SETUP

English

**8 Check that the following screen is displayed on your TV.**

The results of the AUTO SETUP procedure are displayed on your TV.

**Example 1**

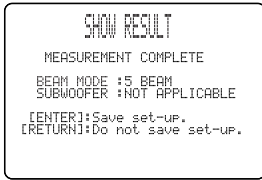

**Example 2**

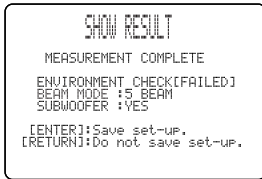

- If “ENVIRONMENT CHECK [FAILED]” is displayed, we recommend running the AUTO SETUP procedure again. For details, see step 9.
- If “SUBWOOFER : NOT APPLICABLE” is displayed even though a subwoofer is connected to this unit, increase the volume level of the subwoofer and run the AUTO SETUP procedure again.
- Depending on the environment of your listening room, the beam angle of front left and right, and surround left and right may be set to the same value even if 5BEAM is displayed as a result.

**9 Press ENTER to confirm the results or press RETURN to cancel the results.**

The following screen is displayed temporarily for 2 seconds and then disappears from your TV.

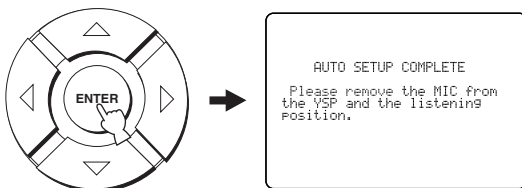

If “ENVIRONMENT CHECK [FAILED]” is displayed in step 8, the following screen is displayed after pressing ENTER. In this case, see ERROR E-1 in “Error messages for AUTO SETUP” on page 35. Press ENTER to exit the AUTO SETUP and then run the procedure again from step 3.



**10 Disconnect the optimizer microphone from the OPTIMIZER MIC jack on the front panel.**

Side view

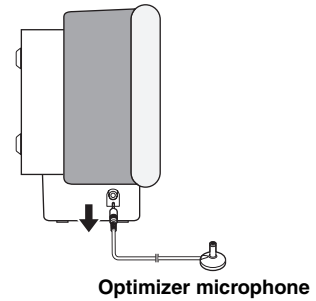

■ Error messages for AUTO SETUP

Before the AUTO SETUP procedure starts

Error message	Cause	Remedy	See page
<b>ERROR E-2</b> <b>No MIC Detected. Please check MIC connection and re-try.</b>	The optimizer microphone is not connected to this unit.	Connect the optimizer microphone to this unit.	30

While the AUTO SETUP procedure is in progress

If one of the errors shown below except E-1 is displayed, press RETURN. In case you have started the AUTO SETUP procedure by pressing AUTO SETUP on the remote control in step 3, run the procedure again from step 3 after once the screen disappears. In case you have started the AUTO SETUP procedure by pressing MENU on the remote control in step 3, run the procedure again from step 4 after the screen in step 3 is displayed. Run the MANUAL SETUP if the problem is difficult to be saved.

Error message	Cause	Remedy	See page
<b>ERROR E-1</b> <b>Please test in quieter environment.</b>	There is too much unwanted noise in your listening room.	Make sure that your listening room is as quiet as possible. You may want to choose certain hours during the day when there is not much noise coming from outside.	—
<b>ERROR E-2</b> <b>No MIC detected. Please check MIC connection and re-try.</b>	The optimizer microphone was disconnected while the AUTO SETUP procedure was in progress.	Make sure that the optimizer microphone is firmly connected to this unit.	30
<b>ERROR E-3</b> <b>Unexpected control is detected. Please re-try.</b>	Some other operations were performed on this unit while the AUTO SETUP procedure was in progress.	Do not perform any other operations while the AUTO SETUP procedure is in progress.	—
<b>ERROR E-4</b> <b>Please check MIC position. MIC should be set in front of YSP.</b>	The optimizer microphone is not placed in front of this unit.	Make sure that the optimizer microphone is installed in front of this unit.	30
<b>ERROR E-5</b> <b>Please check MIC position. MIC should be set above 1.8m/6ft.</b>	The optimizer microphone is not placed in the right distance from this unit.	Make sure that the optimizer microphone is installed more than 1.8 m from the front of this unit and within 1 m from the center height of this unit.	30
<b>ERROR E-6</b> <b>Volume level is lower than expected. Please check MIC position/connection and re-try.</b>	The optimizer microphone cannot collect the sound produced by this unit because the sound output level is too low.	Make sure that the optimizer microphone is firmly connected to this unit and placed in a proper location. If the problem persists, contact the nearest YAMAHA service center for assistance.	30
<b>ERROR E-7</b> <b>Unexpected error happened. Please re-try.</b>	An internal system error occurred.	Repeat the AUTO SETUP procedure.	—

SETUP

English

# USING THE SYSTEM MEMORY

## Convenient usage of the system memory

You can save the current settings adjusted in SET MENU in the system memory of this unit. It is handy to save certain settings according to the varying conditions of your listening environment. For example, if there are curtains in the path of beams, the effectiveness of the beams will vary depending on whether the curtains are open or closed.

When the curtains are open

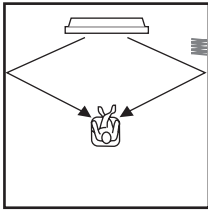

When the curtains are closed

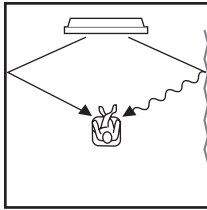

## Saving settings

- 1 Set the operation mode selector to YSP to switch to the operation mode of this unit.



- 2 Press MENU on the remote control. The SET MENU screen appears on your TV.

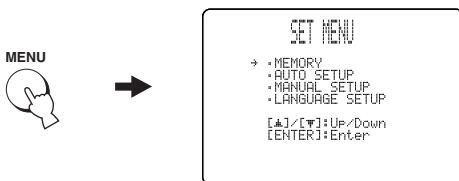

- The control buttons used for SET MENU are displayed on the bottom of the screen.
- To return to the previous screen while using SET MENU, press RETURN on the remote control.
- To cancel the SET MENU screen, press MENU once more.
- You can also perform the following operations in the front panel display.

- 3 Press ▲ / ▼ to select MEMORY and then press ENTER.

The following screen appears on your TV.

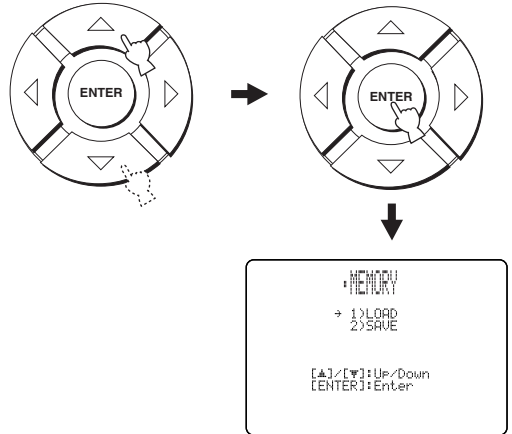

- 4 Press ▲ / ▼ to select SAVE and then press ENTER.

The following screen appears on your TV.

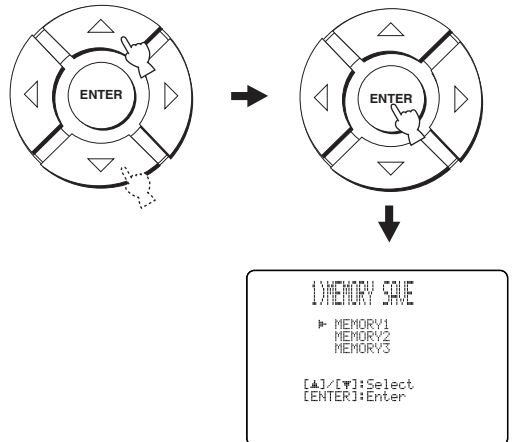

**5 Press  $\triangle$  /  $\triangleright$  to select MEMORY1, MEMORY2 or MEMORY3 and then press ENTER.**

The following screen appears on your TV.

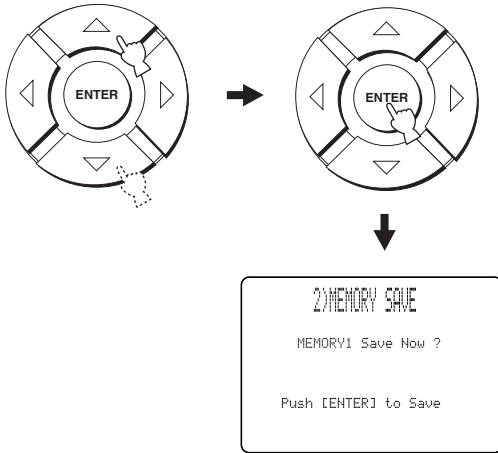

**6 Press ENTER again.**

The new parameters are saved as MEMORY1, MEMORY2 or MEMORY3. Once the parameters are saved, the display returns to the SET MENU screen.

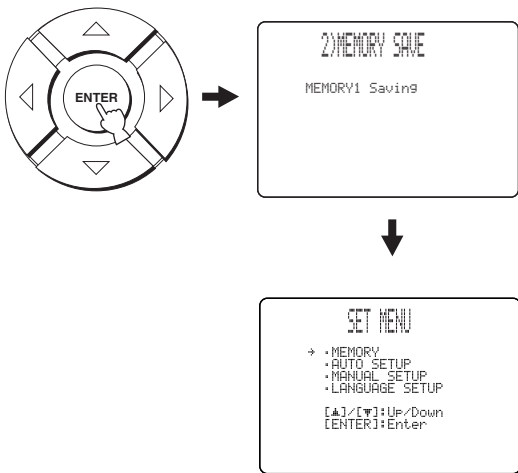

**7 Press MENU to exit.**

The SET MENU screen disappears from your TV.



**Loading settings**

You can recall the settings saved in “Saving settings” on page 36 according to the varying conditions of your listening environment.

**1 Set the operation mode selector to YSP to switch to the operation mode of this unit.**



**2 Press MENU on the remote control.**

The SET MENU screen appears on your TV.

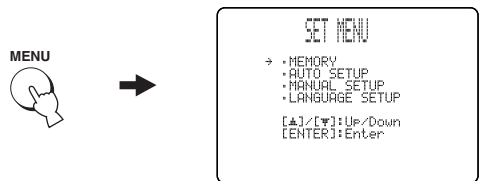

- The control buttons used for SET MENU are displayed on the bottom of the screen.
- To return to the previous screen while using SET MENU, press RETURN on the remote control.
- To cancel the SET MENU screen, press MENU once more.
- You can also perform the following operations in the front panel display.

**3 Press  $\triangle$  /  $\triangleright$  to select MEMORY and then press ENTER.**

The following screen appears on your TV.

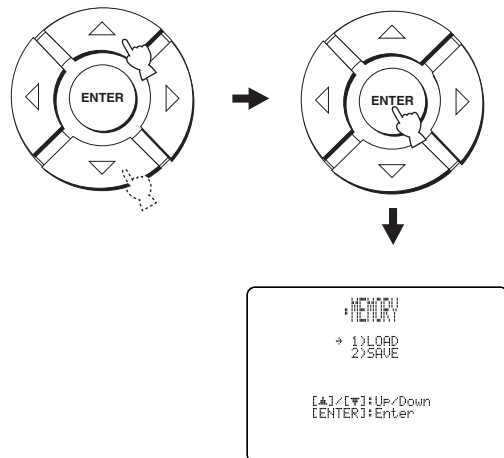

**4 Press  $\triangle$  /  $\nabla$  to select LOAD and then press ENTER.**

The following screen appears on your TV.

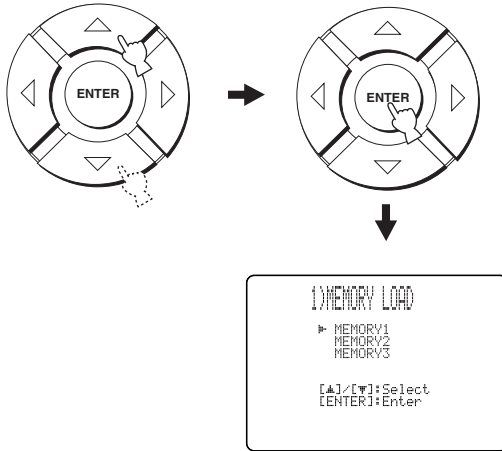

**5 Press  $\triangle$  /  $\nabla$  to select MEMORY1, MEMORY2 or MEMORY3 and then press ENTER.**

The following screen appears on your TV.

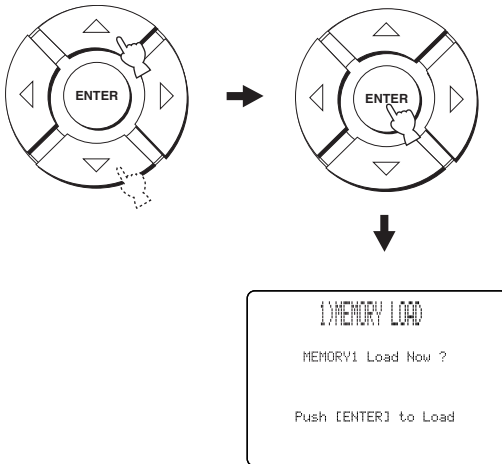

**6 Press ENTER again.**

The new parameters are saved as MEMORY1, MEMORY2 or MEMORY3. Once the parameters are saved, the display returns to the SET MENU screen.

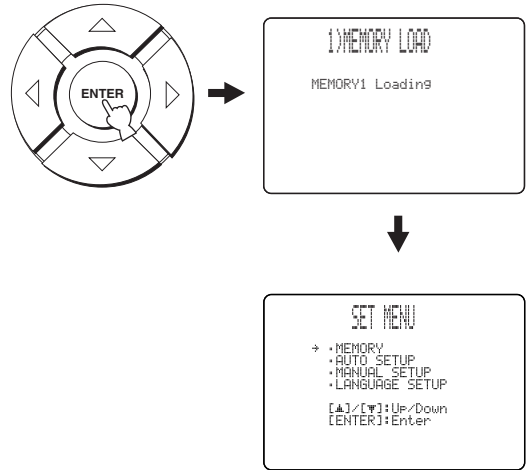

**7 Press MENU to exit.**

The SET MENU screen disappears from your TV.





# PLAYBACK

## Selecting the input source

You can play back sound from the components connected to this unit simply by pressing INPUT on the front panel repeatedly or pressing one of the input selector buttons (TV, STB, VCR, DVD or AUX) on the remote control. The name of the selected input source and the type of the corresponding input mode appear in the front panel display.

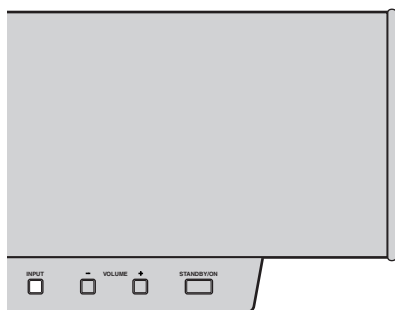

### ■ Front panel operations

Press **INPUT** on the front panel repeatedly to **toggle between TV, DVD, VCR and AUX.**

The name of the corresponding input source and the type of the current input mode are shown in the front panel display.

### ■ Remote control operations

Set the operation mode selector to **YSP** to switch to the operation mode of this unit and then press **TV** on the remote control to play back a TV program.

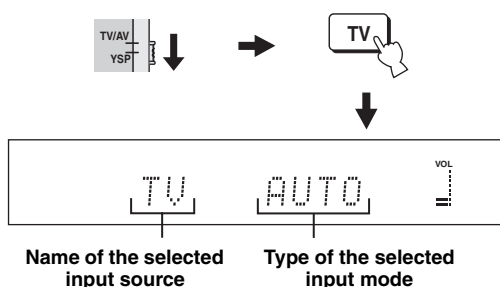

Set the operation mode selector to **YSP** to switch to the operation mode of this unit and then press **STB** on the remote control to play back a satellite broadcast.

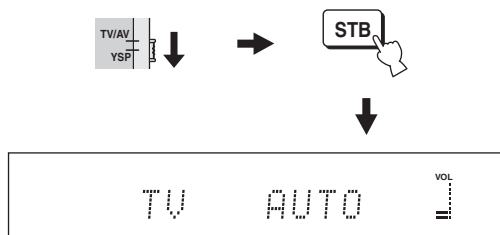

Set the operation mode selector to **YSP** to switch to the operation mode of this unit and then press **DVD** on the remote control to play back a DVD.

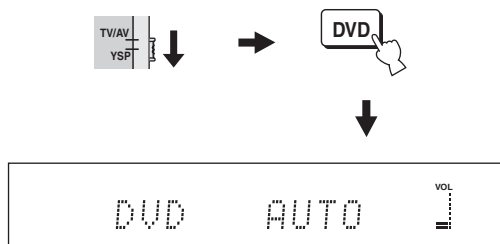

Set the operation mode selector to YSP to switch to the operation mode of this unit and then press VCR on the remote control to play back a video tape.

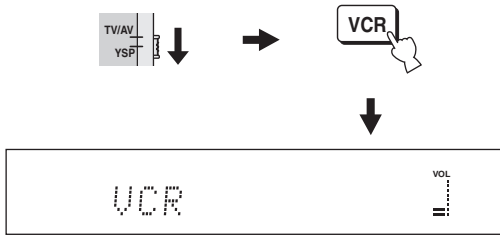

Set the operation mode selector to YSP to switch to the operation mode of this unit and then press AUX on the remote control to play back a component connected to the AUX jack on the rear panel of this unit.

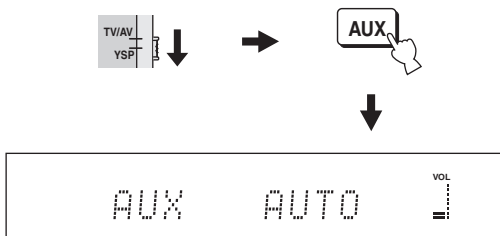

## Playing back sources

Once an input source is selected (see page 39), you can play back the selected input source.

### Note

This section uses a DVD player as an example of the playback source.



For details on the TV and the DVD player you are using, refer to the owner's manual supplied with the TV and the DVD player.

- 1 Turn on the power of your DVD player using the remote control supplied with the DVD player.
- 2 Switch to the video input on your TV using the remote control supplied with the TV so that the DVD menu screen is displayed.
- 3 If necessary, turn down the volume of your TV until you cannot hear any sound.
- 4 Set the operation mode selector to YSP to switch to the operation mode of this unit.



- 5 Press DVD on the remote control to select DVD as the input source.



- 6 Play back the DVD on your DVD player using the supplied remote control.

Audio signals from your DVD player are output from this unit.



- You can check the digital signal being input at the DVD player with the digital connection (optical/coaxial). Press ST+3BEAM on the remote control while playing back a DVD recorded in 5.1 channel. The **DIGITAL** or **dts** indicator lights up when this unit detects the 5.1 channel signal input at the optical/coaxial jack. If the **PCM** indicator lights up, confirm the settings of the digital output, bitstream output, and/or DTS output of the DVD player.
- If the output volume is too low, increase the volume on this unit to around 45.
- If you have set the appropriate remote control codes for your TV and DVD player, you can use the remote control supplied with this unit to operate these components. For details on how to set remote control codes, see page 81.

## Adjusting the volume

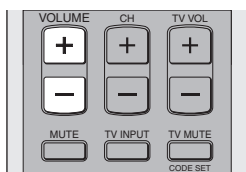
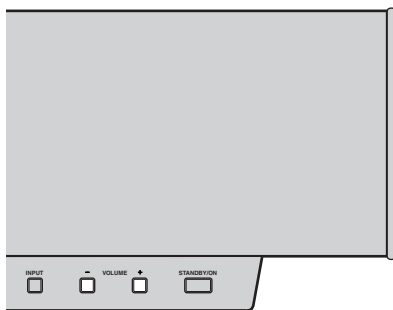

Press **VOLUME +/-** on the front panel or on the remote control to increase or decrease the volume level.

The numeric value of the volume level appears in the front panel display.

Control range: MIN (minimum), 01 to 99, MAX (maximum)

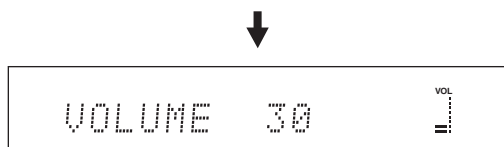
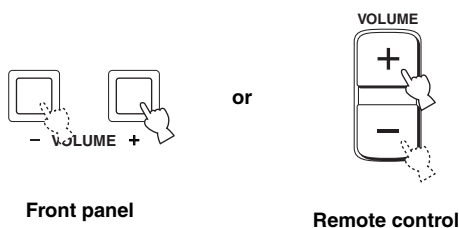

### Notes

- The volume level of all input sources (including multi-channel as well as stereo sources) changes at the same time.
- One of the volume level increases or decreases each time you press VOLUME +/-.
- You can continuously increase or decrease the volume level if you press and hold VOLUME +/-.

## Muting the sound

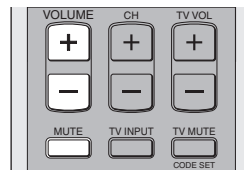

- 1 Press **MUTE** on the remote control to mute the sound.

AUDIO MUTE ON appears in the front panel display, and the volume level indicator flashes.

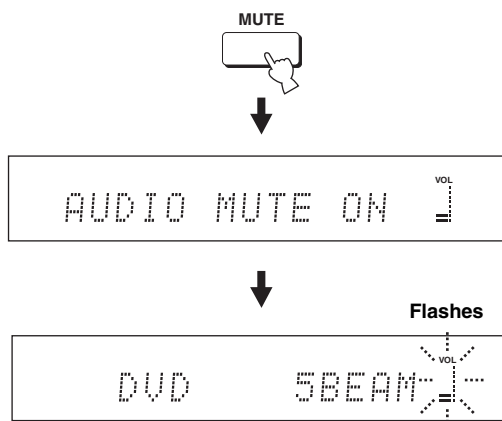

- 2 Press **MUTE** on the remote control again (or press **VOLUME +/-**) to resume the sound output.

AUDIO MUTE OFF appears temporarily in the front panel display (or the numeric value of the current volume level appears if you press VOLUME +/-), and the volume level indicator lights up.

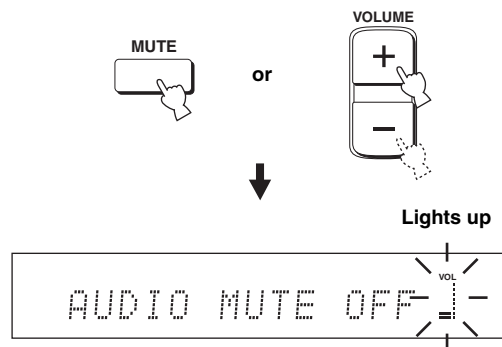

### Note

The sound output of all input sources (including multi-channel as well as stereo sources) is muted at the same time.



You can select whether the sound output is to be muted completely or by 20 dB when you press MUTE (see page 67).

# ENJOYING SURROUND SOUND

You can enjoy multi channel surround sound by changing the beam mode using the beam mode buttons on the remote control. Select 3 beam, 5 beam and stereo plus 3 beam for multi channel playback.

## Note

When ANGLE TO WALL OR CORNER is set in MANUAL SETUP (see page 62), 5 beam and 3 beam cannot be selected.

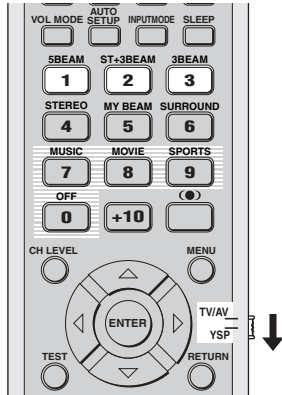

- 1 Set the operation mode selector to YSP to switch to the operation mode of this unit.



- 2 Press one of the beam mode buttons (5BEAM, ST+3BEAM or 3BEAM) to select the desired beam mode for 5.1-channel playback.

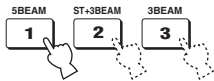

## 5 beam

Outputs sound beams from the front left and right, center, and surround left and right channels. This mode is ideal for enjoying surround sound effects to the fullest when watching DVDs recorded in a multi-channel format or playing back 2-channel sources in a multi-channel format.

Press 5BEAM on the remote control to select the 5 beam.

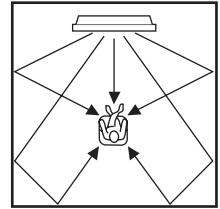

## Notes

- To achieve the best surround sound effect, make sure that there are no obstacles placed in the path of sound beams in that the objects may prevent the beams from rebounding directly off the walls in your listening room.
- The front left and right sound beams are output towards the walls in your listening room.
- If you press 5BEAM, "SP Pos. Corner!" appears in the front panel display when INSTALLED POSITION is set to ANGLE TO WALL OR CORNER.

## Stereo plus 3 beam

Outputs normal sound from the front left and right channels and sound beams from the center and surround left and right channels. This mode is ideal for watching live recordings on a DVD. Vocals and instrumental sounds can be heard close to the center of the listening position while sound reflections from the venue itself can be heard on your right and left, giving you the feeling that you are sitting right in front of the stage.

**Press ST+3BEAM on the remote control to select the stereo plus 3 beam.**

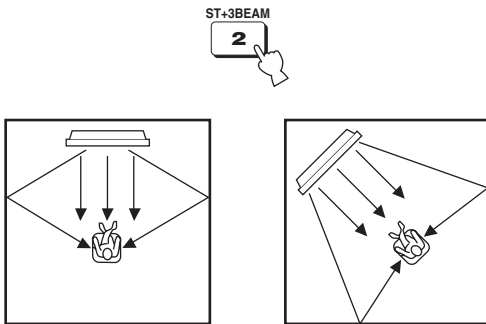

### Note

The front left and right sound beams are output directly to the listening position.

## 3 beam

Outputs sound beams from the front left and right and center channels. This mode is ideal for enjoying movies with the whole family. Because the listening position area is widened, you can enjoy excellent quality surround sound over a wider area. In addition, you can use this mode when the listening position is close to the backside of the wall and the surround left and right beams cannot reflect.

**Press 3BEAM on the remote control to select the 3 beam.**

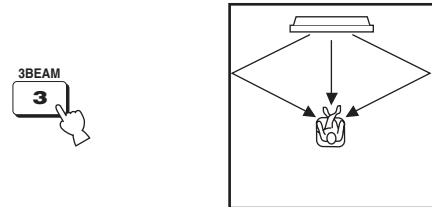

You can achieve a more realistic surround effect if you adjust settings for IMAGE LOCATION in BEAM MENU (see page 66).

### Notes

- When you play back multi-channel sources, surround left and right signals are mixed down and output from the front left and right channels.
- The front left and right sound beams are output towards the walls in your listening room.
- If you press 3BEAM, "SP Pos. Corner!" appears in the front panel display when INSTALLED POSITION is set to ANGLE TO WALL OR CORNER.

### ■ Decoder indicators

Depending on the input source and the selected surround mode, the indicators in the front panel display light up as follows:

Status	Indicator
When PCM signals are being input	PCM
When DTS digital signals are being input or when DTS Neo:6 is selected	<b>dts</b>
When Dolby Digital signals are being input	<b>DIGITAL</b>
When Dolby Pro Logic is selected	<b>PL</b>
When Dolby Pro Logic II is selected	<b>PL II</b>



- You can select an input mode (AUTO, DTS or ANALOG) by pressing INPUTMODE on the remote control repeatedly (see page 75).
- Discs encoded in DTS-ES or Dolby Digital 5.1 EX will be played back in DTS or Dolby Digital.

### ■ Surround modes and recommended sources

Surround mode		Recommended source
Dolby Pro Logic	–	All sources
Dolby Pro Logic II	Movie Music Game	Movies Music Games
DTS Neo:6	Cinema Music	Movies Music

#### Notes

- Surround modes are available when the beam mode is set to a setting other than the stereo playback or the my beam as the beam mode.
- When you select an input source (see page 39), the surround mode used for the previously selected input source is selected.
- If the power of this unit is turned off and on again, the surround mode used for the previously selected input source before the power was turned off is selected.
- The surround modes are available only when the CINEMA DSP programs are turned off (see page 54) or when the movie program is selected as the CINEMA DSP program (see page 52).
- Only Dolby Pro Logic, Dolby Pro Logic II Movie and DTS Neo:6 Cinema are available when the movie program is selected as the CINEMA DSP program (see page 52).
- If the surround modes are not available, “Prohibit” appears in the front panel display when you press SURROUND on the remote control.
- The surround modes are available only when 2-channel signals are being input. If you try to switch between the surround modes when 5.1 channel signals are being input, “Prohibit” appears in the front panel display.

## Enjoying 2-channel sources in surround sound

This unit can decode 2-channel sources for 5.1 channel playback so that you can enjoy a variety of surround sound effects by switching the surround mode.



The surround modes are available only when the CINEMA DSP programs are turned off (see page 54) or when the movie program is selected as the CINEMA DSP program (see page 52). In addition, the beam must be set to the 5 beam, the stereo plus 3 beam or the 3 beam (see page 42).

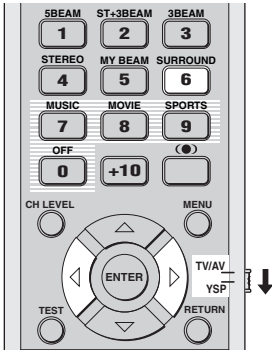

- 1 Set the operation mode selector to YSP to switch to the operation mode of this unit.



- 2 Press SURROUND on the remote control repeatedly (or press SURROUND and then press  $\leftarrow/\rightarrow$ ) to switch between surround modes.

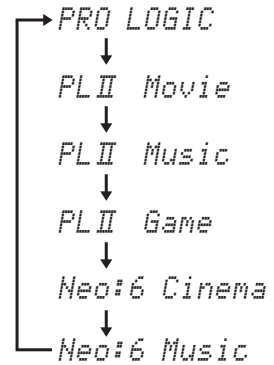
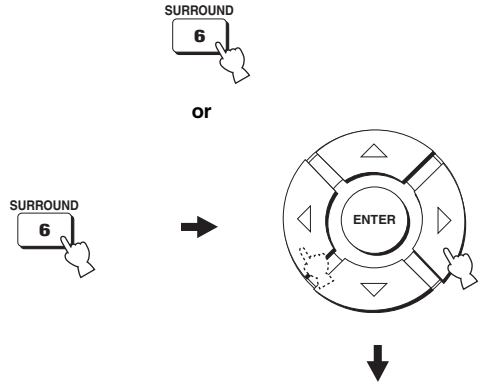

Example of the surround mode display in the front panel display when the CINEMA DSP program is turned off

## Adjusting surround mode parameters

You can configure the parameters for Dolby Pro Logic II Music and DTS Neo:6 Music to fine-tune the surround sound effect.

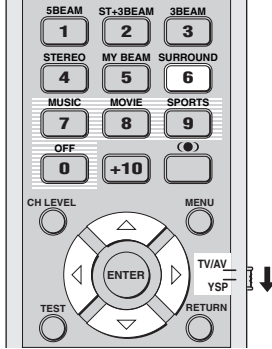

**1** Repeat steps 1 and 2 in “Enjoying 2-channel sources in surround sound” on page 45 and select PL II Music or Neo:6 Music.

**2** Press  $\triangle / \nabla$  to select the parameter.

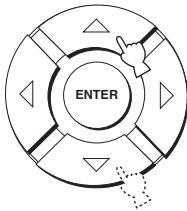

**3** Press  $\triangleleft / \triangleright$  to configure the parameter.

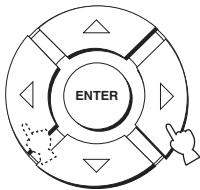

### ■ When Dolby Pro Logic II Music is selected

#### PANORAMA

Gives front left and right channel sound a wraparound effect, distributed throughout the entire surround sound field to give you an expansive feeling.

Choices: ON/OFF

Default setting: OFF

#### DIMENSION

Adjusts the difference in volume between front and surround channels to the volume balance you desire.

Control range: -3 (toward the surround direction) to +3 (toward the front direction)

Default setting: STD

#### CT WIDTH

Distributes the center channel sound to the left and right. If set to 0, center channel sounds output only from the center channel.

Control range: 0 to 7

Default setting: 3

### ■ When DTS Neo:6 Music is selected

#### C. IMAGE

Adjusts the center image from three channels (front and center) to varying degrees.

Control range: 0.0 (wider) to 1.0 (toward the center)

Default setting: 0.3



# ENJOYING STEREO SOUND

## Stereo playback

You can enjoy 2-channel stereo playback by changing the beam mode to the stereo playback using the beam mode buttons on the remote control. The normal sounds are output from the front and left channels in the 2-channel stereo. This is ideal for playing back hi-fi sources, such as CDs, and can be used to replace your TV speakers.

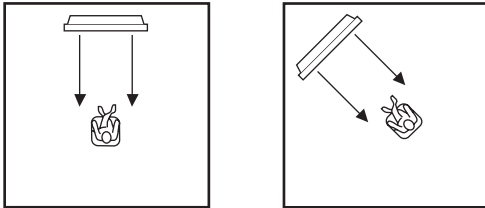
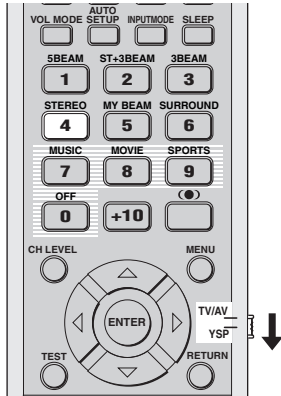

- 1 Set the operation mode selector to YSP to switch to the operation mode of this unit.



- 2 Press STEREO on the remote control to select the stereo playback as a beam mode.



## Notes

- When you play back multi-channel sources, all signals except those for the front left and right channels are mixed down and output from the front left and right channels. No audio is output from the center and rear channels.
- The surround mode becomes disabled when the stereo playback is selected as the beam mode.
- When you play back Dolby Digital audio signals in the stereo playback, the dynamic range becomes compressed. If the volume level decreases to the extreme, use other beam modes except the my beam.
- If the stereo playback is selected as the beam mode, the surround modes (see page 44) and the CINEMA DSP programs (see page 52) become ineffective.

## PLAYING BACK SOUND CLEARLY (My beam)

You can improve listenability in a noisy environment by changing the beam mode to the my beam, outputs sound beams directly to the listening position in a single channel. In addition, the my beam is also ideal if you do not want the sound beams to be reflected on the walls in your listening room or if you do not disturb others asleep while enjoying music or movies at night.

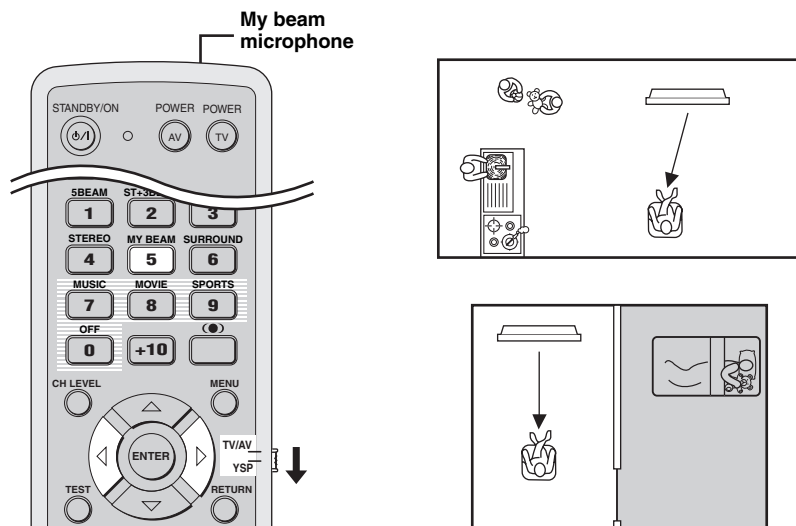

### Note

If the my beam is selected as the beam mode, the surround modes (see page 44), the CINEMA DSP programs (see page 50) and the TruBass (see page 57) become ineffective. In addition, no audio is output from the subwoofer connected to this unit.

## Using auto-adjust function

The my beam microphone on the remote control collects the test tones from this unit, and then the beam angle is automatically adjusted.

- 1 Set the operation mode selector to YSP to switch to the operation mode of this unit.



- 2 Press and hold MY BEAM on the remote control more than 2 seconds.

A test tone is output twice from this unit. Keep pointing the remote control toward this unit during the test tones are being output so that the my beam microphone can collect the test tones.

Control range: L50° to R50°

Operation guarantee range: 6 m, L30° to R30°



### Notes

- If an error occurs, an error buzzer is played and MY BEAM ERROR is displayed on the front panel display.
- An error may occur if the listening room is noisy. Make sure that the listening room is as quiet as possible during the test tones are being output.
- Do not shake or move the remote control during the test tones are being output.
- Do not cover the my beam microphone on the remote control during the test tones are being output.
- The batteries in the remote control may be weak if the remote control does not function properly. In such case, replace all the batteries and then try the procedure again.

## Using manual-adjust function

You can adjust the beam angle manually while playing back an input source. This function is also ideal if the listening position is out of the operation guarantee range of the auto-adjust function.

- 1 Set the operation mode selector to YSP to switch to the operation mode of this unit.



- 2 Press MY BEAM on the remote control. MY BEAM is displayed in the front panel display.



- 3 Press ◀ / ▶ while MY BEAM is displayed to adjust the angle.

Control range: L90° to R90°

- Press ◀ repeatedly to increase the horizontal angle on the left side.
- Press ▶ repeatedly to increase the horizontal angle on the right side.

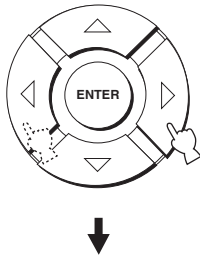

## USING SOUND FIELD PROGRAMS

This unit is equipped with a variety of precise digital decoders that allow you to enjoy multi-channel playback from stereo or multi-channel sources. This unit is also equipped with a YAMAHA CINEMA DSP (digital sound field processing) chip containing several sound field programs which you can use to enhance your playback experience. Most of the sound field programs are precise digital recreations of actual acoustic environments found in famous concert halls, music venues and movie theaters.



The YAMAHA CINEMA DSP modes are compatible with all Dolby Digital, DTS and Dolby Surround sources.

### **Note**

Choose a sound field program based on your listening preference and do not purely rely on the name of the sound field program itself.

### ***What is a sound field?***

A significant factor that creates the rich, full tones of a live instrument are the multiple reflections from the walls of the room. In addition to making the sound live, these reflections enable the listener to tell where the player is situated as well as the size and shape of the room in which the listening is sitting.

#### **■ Elements of a sound field**

In any environment, there are two distinct types of sound reflections that combine with the direct sound coming straight to our ears from the player's instrument to make up the sound field.

##### **Early reflections**

Reflected sounds reach our ears extremely rapidly (50 ms to 80 ms after the direct sound) after reflecting from one surface only (from the ceiling or a wall, for example). Early reflections help add clarity to the direct sound.

##### **Reverberations**

These are caused by reflections from more than one surface (i.e. wall, ceiling, the back of the room, etc.) so numerous that they merge together to form a continuous sonic afterglow. They are non-directional and lessen the clarity of the direct sound.

Direct sound, early reflections and subsequent reverberation taken together help us to determine the subjective size and shape of the room, and it is this information that the digital sound field processor reproduces in order to create sound fields.

If you could create the appropriate early reflections and subsequent reverberations in your listening room, you would be able to create your own listening environment. The acoustics in your room could be changed to those of a concert hall, a dance floor or a listening room of virtually any size at all. This ability to create sound fields at will is exactly what YAMAHA has done with the CINEMA DSP technology.

## Sound field program descriptions

You can select from the following sound field programs based on your listening preference when you play music, movie or sports sources. For details on how to switch between the available sound field programs, see page 52.

**Note**

There is only one sports sound field program available.

Sound field program	Source	Feature
Music Video	Music	This program produces a vibrant environment and lets you feel as if you are at an actual jazz or rock concert.
Concert Hall		This program creates a rich surround effect of a large round concert hall with a great deal of presence, emphasizing the extension of sounds, and lets you feel as if you are seated close to the center of the stage.
Jazz Club		This program recreates the acoustic environment of “The Bottom Line”, a famous jazz club in New York and lets you feel as if you are seated right in front of the stage.
Sci-Fi	Movie	This program clearly reproduces dialogs and special sound effects of the latest science fiction films and lets you feel a broad and expansive cinematic space amid silence.
Spectacle		This program reproduces the wide and grand environment and lets you have added impressions on spectacular scenes with strong visual impacts.
Adventure		This program reproduces the thrilling environment of the latest action films and lets you feel the dynamic and excitement of fast-moving scenes.
SPORTS	Sports	This program reproduces the energetic environment of live sports broadcasting, converging a commentator’s voice on the center and broadening the overall atmosphere of the stadium, and lets you feel as if you are seated at an actual stadium or a ball park.

## Turning on CINEMA DSP programs

You can select from three different sound field programs (MUSIC, MOVIE and SPORTS) depending on the type of sources you want to enjoy.

### Notes

- The CINEMA DSP programs are not available if the stereo playback (see page 47) or the my beam (see page 48) is selected as the beam mode.
- If the CINEMA DSP programs are not available, "Prohibit" appears in the front panel display when you press one of the sound field program buttons on the remote control.

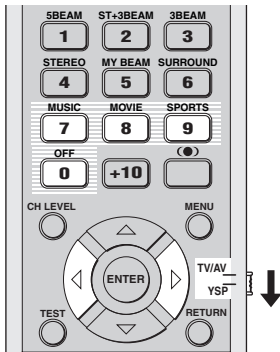

### ■ Music programs

Select this sound field program when you play music sources. This program produces a vibrant atmosphere and lets you feel as if you are seated in an actual rock or jazz concert hall.

- 1 Set the operation mode selector to YSP to switch to the operation mode of this unit.



- 2 Press MUSIC on the remote control to select the music sound field program.



- 3 Check that MUSIC is displayed in the front panel display and then press MUSIC on the remote control repeatedly (or press  $\triangle/\square$  on the remote control) to switch between the music sound field programs.

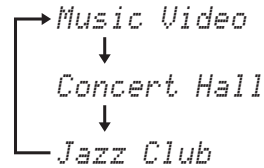
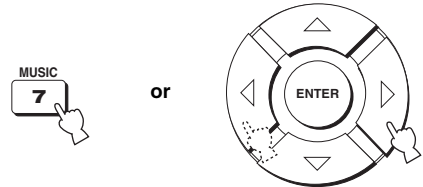

For detailed descriptions of each sound field program, see "Sound field program descriptions" on page 51.

### ■ Movie programs

Select this sound field program when you play movie sources, especially the ones encoded in Dolby Digital, DTS or Dolby Surround. This program clearly reproduces dialog and sound effects, thus creating a broad and expansive cinematic space amid silence.

- 1 Set the operation mode selector to YSP to switch to the operation mode of this unit.

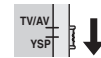

- 2 Press MOVIE on the remote control to select the movie sound field program.



- 3 Check that MOVIE is displayed in the front panel display and then press MOVIE on the remote control repeatedly (or press ◀/▶ on the remote control) to switch between the music sound field programs.

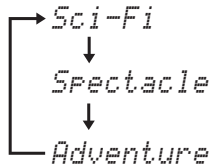
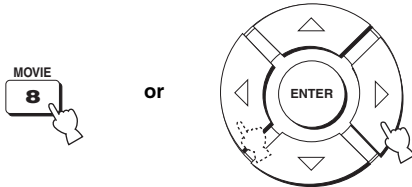

 For detailed descriptions of each sound field program, see “Sound field program descriptions” on page 51.

### ■ Sports program

Select this sound field program when you play sports sources. This program densely concentrates the vocal sound of the commentator in the center while broadening the sound from the audience or the environment all around your listening room.

- 1 Set the operation mode selector to YSP to switch to the operation mode of this unit.



- 2 Press SPORTS on the remote control to select the sports sound field program.

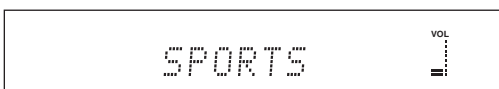

 There is only one sports sound field program available.  
 • For detailed descriptions of each sound field program, see “Sound field program descriptions” on page 51.

## Turning off CINEMA DSP programs

Turn off the CINEMA DSP programs if you want to enjoy the original sound without the sound field program effect.

- 1 Set the operation mode selector to YSP to switch to the operation mode of this unit.



- 2 Press OFF on the remote control to turn off the sound field programs.

CINEMA DSP OFF is shown in the front panel display.

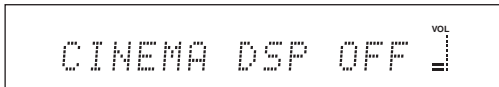

## Adjusting CINEMA DSP effect levels

You can enjoy good quality sound with the factory preset parameters. However, you can also adjust the effect level of the CINEMA DSP programs relative to the level of the direct sound so that each sound field program can reflect your listening environment and your preference even more accurately.

- 1 Set the operation mode selector to YSP to switch to the operation mode of this unit.



- 2 Press MUSIC, MOVIE or SPORTS on the remote control to select the desired sound field program.



- 3 Press  $\triangle$  /  $\nabla$  on the remote control.

DSP LEVEL is shown in the front panel display.



- 4 Press  $\triangleleft$  /  $\triangleright$  on the remote control to adjust the effect level of the CINEMA DSP programs.

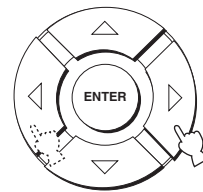

Control range: -6 dB to +3 dB

- A larger value increases the effect level.
- A smaller value decreases the effect level.



# USING THE VOLUME MODE (Night listening mode/TV volume equal mode)

The night listening modes are designed to improve listenability at lower volumes or at night. In addition, you can limit the volume level of the TV so that it will not vary suddenly to a great extent whenever the contents being broadcast change (i.e. due to commercials, etc.).

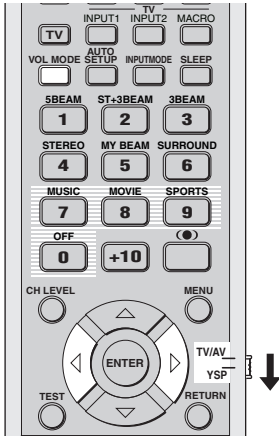

**1** Set the operation mode selector to YSP to switch to the operation mode of this unit.



**2** Press VOL MODE on the remote control repeatedly to select NIGHT:CINEMA, NIGHT:MUSIC, TV EQUAL VOL or OFF.

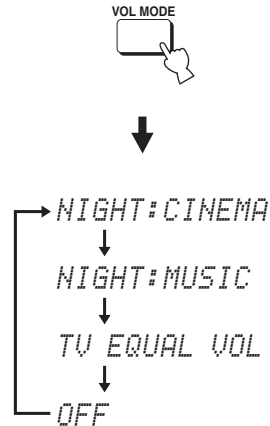

The NIGHT indicator lights up in the front panel display when NIGHT:CINEMA or NIGHT:MUSIC is selected.

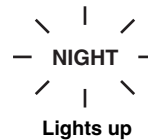

- Select NIGHT:CINEMA when watching films to reduce the dynamic range of film soundtracks and make dialog easier to hear at lower volumes.
- Select NIGHT:MUSIC when listening to music sources to preserve ease-of-listening for all sounds.
- Select TV EQUAL VOL when watching TV programs.
- Select OFF to turn off the volume mode.

- 3 Press ◀/▶ on the remote control to adjust the effect level of compression while NIGHT:CINEMA, NIGHT:MUSIC or TV EQUAL VOL is displayed.

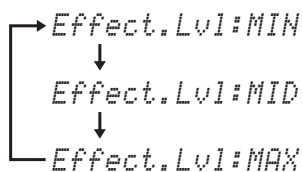
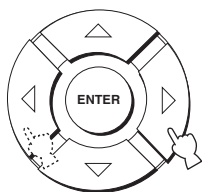

- Select Effect.Lvl:MIN for minimum compression.
- Select Effect.Lvl:MID for standard compression.
- Select Effect.Lvl:MAX for maximum compression.

**Note**

The volume mode settings are canceled if you press STANDBY/ON on the front panel or on the remote control or if you disconnect the power supply cable from the AC wall outlet.

# USING BASS SOUND ENHANCER (TruBass)

This unit can produce the perception of an improved low frequency performance with the aid of the SRS TruBass technology, which improves bass even without a subwoofer and provides deeper, richer bass in the presence of a subwoofer.

## Note

The TruBass is not available when the my beam is selected as the beam mode (see page 48).

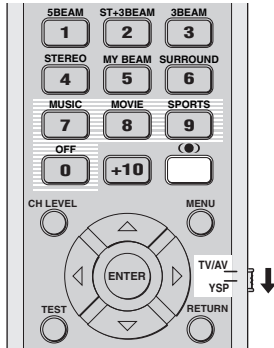

- 1 Set the operation mode selector to YSP to switch to the operation mode of this unit.



- 2 Press **(●)** on the remote control. The current setting (TruBass MID, TruBass DEEP, or TruBass OFF) is shown in the front panel display.

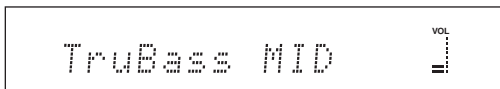

or

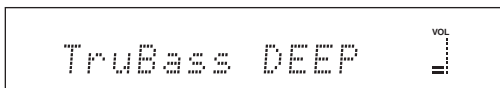

or

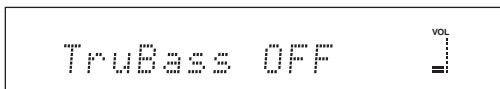

- 3 Press **(●)** on the remote control repeatedly to select TruBass MID or TruBass DEEP.

You can select TruBass MID or TruBass DEEP depending on the type of material you are playing.

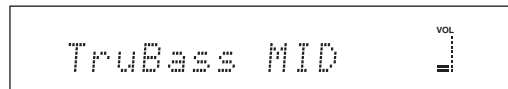

or

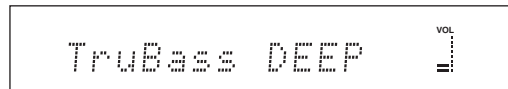

- Select TruBass MID for standard effects.
- Select TruBass DEEP for maximum effects.
- Select TruBass OFF to turn off the TruBass.

# USING THE SLEEP TIMER

Use this feature to automatically set this unit to the standby mode after a specified time period. The sleep timer is useful if you are going to sleep after a certain amount of time while this unit is still playing back a source.

## Setting the sleep timer

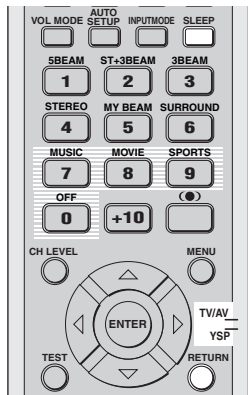

- 1 Set the operation mode selector to YSP to switch to the operation mode of this unit.



- 2 Press SLEEP on the remote control repeatedly to set the amount of time for the sleep timer.

Choices: 120min, 90min, 60min, 30min, OFF  
The SLEEP indicator in the front panel display flashes while switching the amount of time for the sleep timer.



Each time you press SLEEP on the remote control, the front panel display changes as shown below.

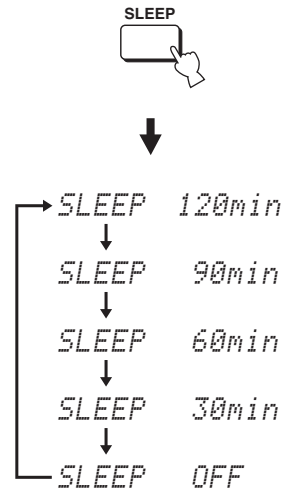

- 3 Wait for a few seconds without operating this unit to confirm the setting for the sleep timer.

The SLEEP indicator lights up in the front panel display, indicating that the sleep timer is activated.

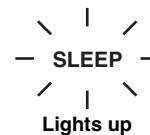

## Canceling the sleep timer

- 1 Set the operation mode selector to YSP to switch to the operation mode of this unit.



- 2 Press SLEEP on the remote control repeatedly so that SLEEP OFF appears in the front panel display.

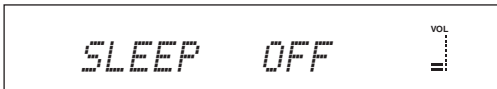

- 3 Wait for a few seconds without operating this unit to confirm the setting for the sleep timer. The SLEEP indicator disappears from the front panel display, indicating that the sleep timer is deactivated.

**SLEEP**  
Disappears

### Note

The previous setting for the sleep timer before you deactivate it is stored in the system memory and automatically restored when you make a new setting next time.



The sleep timer setting can also be deactivated if you press STANDBY/ON on the front panel or on the remote control to set this unit to the standby mode or unplug the power supply cable from the AC outlet.

# MANUAL SETUP

To achieve the best quality surround sound, you can use MANUAL SETUP to fine-tune the listening environment parameters, as well as to make advanced settings for sound signals, sound beams, digital input and the OSD. Change the initial settings (indicated in bold under each parameter) to reflect the needs of your own listening environment.



- You can save the settings optimized by the AUTO SETUP procedure (see page 36). A set of settings optimized according to specific conditions of your listening environment can be recalled later depending on the varying conditions of your listening environment (see page 37).
- Most of the parameters in SOUND MENU and BEAM MENU are automatically set when you run AUTO SETUP (see page 29). Use SOUND MENU and BEAM MENU to make additional adjustments.
- BEAM MENU allows you to make settings for the surround sound effects normally available in the speaker settings menu.
- Make settings for the parameters in BEAM MENU first before you make settings for the parameters in SOUND MENU, INPUT MENU and DISPLAY MENU.

## SOUND MENU

Use to manually adjust various parameters related to the sound output.

Item	Features	Page
<b>TONE CONTROL</b>	Adjusts the output level of high-frequency or low-frequency sound.	66
<b>SUBWOOFER SET</b>	Adjusts the various subwoofer settings.	67
<b>MUTE LEVEL</b>	Adjusts the muting level.	67
<b>AUDIO DELAY</b>	Adjusts audio delay.	67
<b>ROOM EQ</b>	Adjusts the tonal quality of the listening room.	67
<b>DD/DTS Dynamic Range</b>	Adjusts the dynamic range of Dolby Digital or DTS signals.	68

## BEAM MENU

Use to manually adjust various parameters related to the sound beam output.

Item	Features	Page
<b>SETTING PARAMETERS</b>	Adjusts listening room and listening position settings.	62
<b>BEAM ADJUSTMENT</b>	Adjusts various beam settings.	63
<b>IMAGE LOCATION</b>	Adjusts the sound position of the front left and right channels.	66

## INPUT MENU

Use to manually adjust various parameters related to the audio and video input.

Item	Features	Page
<b>INPUT ASSIGNMENT</b>	Assigns jacks according to the component to be used.	68
<b>INPUT MODE</b>	Selects the initial input of the source.	69
<b>INPUT TRIM</b>	Adjusts the input level of the source.	69
<b>INPUT RENAME</b>	Renames the displayed input source.	70

## DISPLAY MENU

Use to manually adjust various parameters related to the display.

Item	Features	Page
<b>DIMMER SET</b>	Adjusts the brightness of the display.	70
<b>OSD SET</b>	Adjusts the display position and the background color of the OSD.	71
<b>UNIT SET</b>	Changes the display unit of measurement.	71

## Using MANUAL SETUP

Use the remote control to access and adjust each parameter.

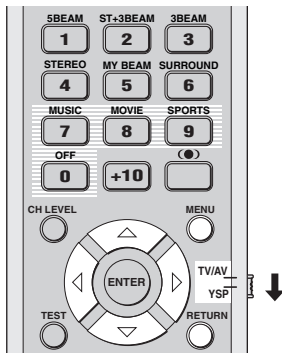

You can adjust the SET MENU parameters while the unit is reproducing sound.

**1** Set the operation mode selector to YSP to switch to the operation mode of this unit.



**2** Press MENU on the remote control. The SET MENU screen appears on your TV.

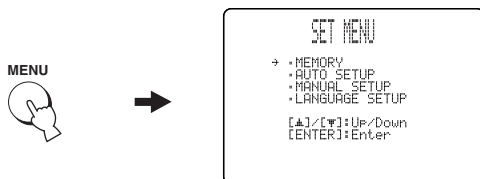

- The control buttons used for SET MENU are displayed on the bottom of the screen.
- To return to the previous screen while using SET MENU, press RETURN on the remote control.
- To cancel the SET MENU screen, press MENU once more.
- You can also perform the following operations in the front panel display.

**3** Press  $\triangle$  /  $\nabla$  to select MANUAL SETUP and then press ENTER.

The following screen appears on your TV.

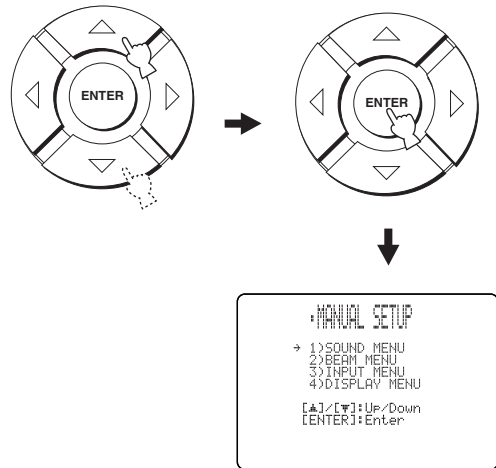

**4** Press  $\triangle$  /  $\nabla$  to select a sub menu and then press ENTER.

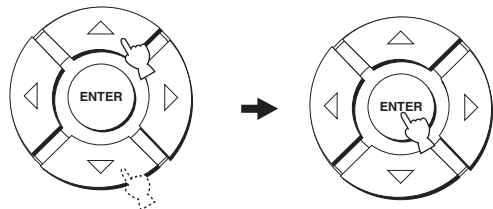

**5** Press  $\triangle$  /  $\nabla$  /  $\leftarrow$  /  $\rightarrow$  and ENTER to configure each parameter.

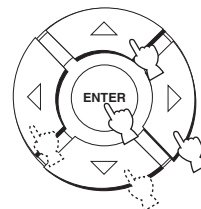

**6** Press MENU to exit.

The OSD disappears from your TV screen.



## BEAM MENU

Use to manually adjust various parameters related to the sound beam output.

SET MENU → MANUAL SETUP → BEAM MENU



You can adjust the sound beam output level of each channel in “ADJUSTING THE AUDIO BALANCE” (see page 72).

### SETTING PARAMETERS (Setting parameters)

Use to set the position of this unit in your listening room and the distance of this unit from the listening position. When you make settings for each parameter, other related parameters are automatically adjusted to best match your listening environment.

#### Note

If you make adjustments in SETTING PARAMETERS, the beam optimization settings made in the AUTO SETUP procedure will be lost. If you want to keep the beam optimization settings made in the AUTO SETUP and make further adjustments, adjust settings in BEAM ADJUSTMENT first (see page 63).



### INSTALLED POSITION

#### (Installed position of this unit)

Use to adjust the installed position of this unit.

Choices: **FLAT TO WALL** (Parallel to wall installation),  
**ANGLE TO WALL OR CORNER**  
 (Corner installation)

FLAT TO WALL

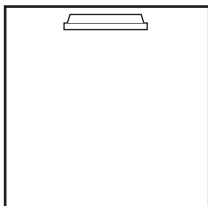

ANGLE TO WALL OR CORNER

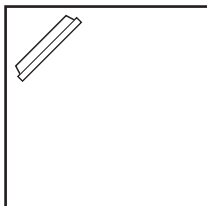

- Select **FLAT TO WALL** if this unit is installed in parallel with the wall in your listening room. Adjust the width and length of your listening room as well as the distance of the listening position from this unit and the distance of the center of this unit from the left wall.

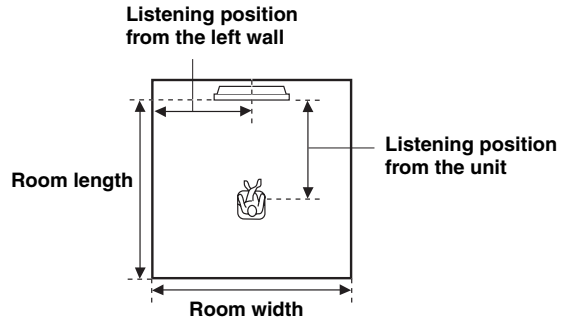

Choices for the room width and length:

2.0 m to 12.0 m

Choices for the listening position from this unit:

1.8 m to 9.0 m

Choices for the listening position from the left wall:

0.6 m to 11.4 m

Room width and length

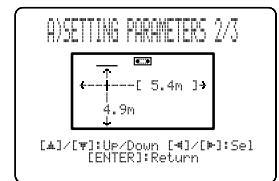

Listening position from the unit and the left wall

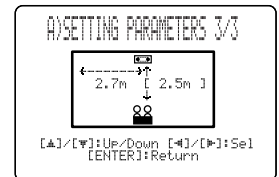



- Select ANGLE TO WALL OR CORNER if this unit is installed in the corner in your listening room. Adjust the width and length of your listening room as well as the distance of the listening position from this unit.

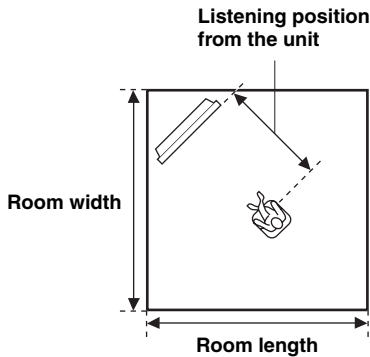

Choices for the room width and length:  
2.0 m to 12.0 m

Choices for the listening position from this unit:  
1.8 m to 9.0 m

Room width and length

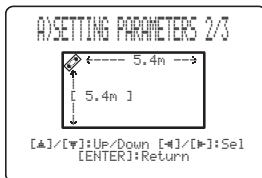

Listening position from the unit

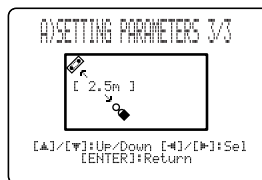

**Note**

When you set the INSTALLED POSITION parameter in MANUAL SETUP (see page 62), the parameters newly set for the width and length of your listening room are automatically set as the factory default value.

**INSTALLED HEIGHT (Installed height of this unit)**

Use to adjust the installed height of this unit.

Control range: 0.0 m to 3.0 m

Initial setting: 1.0 m

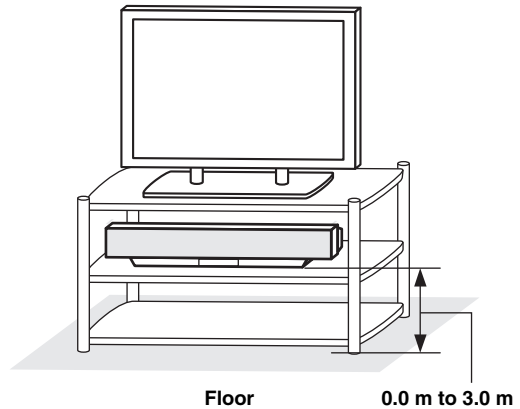

**BEAM ADJUSTMENT (Beam adjustment)**

Use to manually adjust the various beam settings. We recommend that you select 5 beam as the beam mode before adjusting these parameters.

**Notes**

- When INSTALLED POSITION is adjusted in MANUAL SETUP (see page 62), the factory default value is automatically set for this parameter except CENTER in FOCAL LENGTH (see page 65).
- Depending on the beam mode settings (see pages 42 and 47), some channel positions may not be available for selection. In this case, “--” is displayed. When using the stereo plus 3 beam as the beam mode, set the surround left and right signals to be output from the front left and right channels.

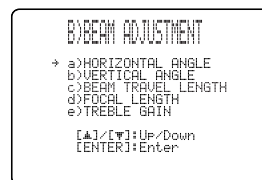

### HORIZONTAL ANGLE (Horizontal angle)

Use to adjust the horizontal angle of beams for each channel. By adjusting the horizontal angle of the beams, you can optimize the sound beam paths. A test tone is automatically output.

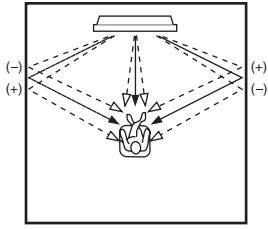

Choices: L90° to R90°

Adjust towards L (left) to move the direction of the output to the left and adjust towards R (right) to move it to the right.

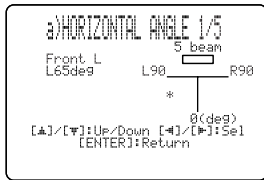

### VERTICAL ANGLE (Vertical angle)

Use to adjust the vertical angle of sound beams for each speaker. By altering the beam path, you can optimize sound beam angles.

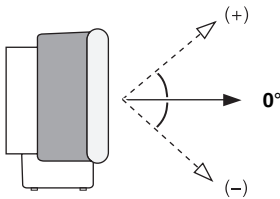

Choices: -45° to +45°

Initial setting: 0°

- Adjust towards - (minus) to move the angle downward.
- Adjust towards + (plus) to move the angle upward.

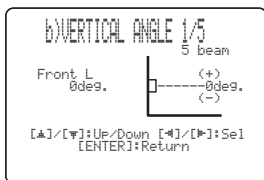

**Note**

A test tone is automatically output.

### BEAM TRAVEL LENGTH (Beam travel length)

A certain amount of delay must be applied to the sound from each channel so that all sound will arrive at the listening position at the same time. This menu sets the distance that sound beams travel after being output and reflected off the wall until they arrive at the listening position and adjust the delay applied to the respective channel.

The lines in the illustration below indicate the distance.

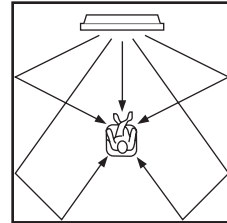

Choices: 0.3 m to 24.0 m

- **Front L** adjusts the distance the front left channel sound beams travel.
- **Front R** adjusts the distance the front right channel sound beams travel.
- **Center** adjusts the distance the center channel sound beams travel.
- **Surround L** adjusts the distance the surround left channel sound beams travel.
- **Surround R** adjusts the distance the surround right channel sound beams travel.

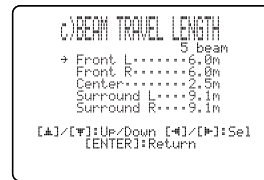

We recommend that you use the setting optimized by the AUTO SETUP (see page 29). Set this menu only when you changed the HORIZONTAL ANGLE (see page 64).

### FOCAL LENGTH (Focal length)

Use to set the distance from the front of this unit to the focal point of output for each channel and adjust an expansive feeling of each channel.

The focal points except the center channel should be set near the reflection points on the walls. The shorter the distance, more the expansion.

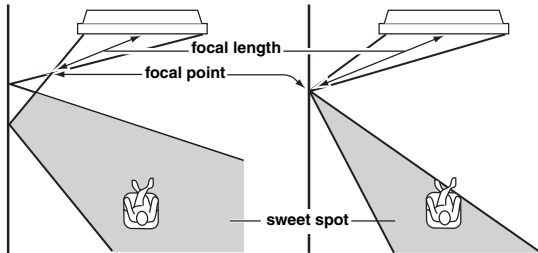

Front left channel

Center channel

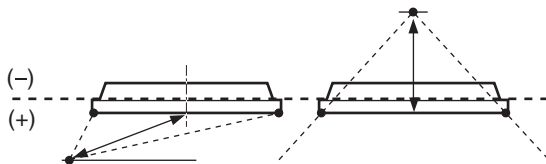

Choices: -1.0 m to +13.0 m

Adjust towards - (minus) to move the focus outward and adjust towards + (plus) to move the focus towards the normal position.

- **Front L** adjusts the focal length for the front left sound beams.
- **Front R** adjusts the focal length for the front right sound beams.
- **Center** adjusts the focal length for the center sound beams. Initial setting: -0.5 m
- **Surround L** adjusts the focal length for the surround left sound beams.
- **Surround R** adjusts the focal length for the surround right sound beams.



We recommend that you use the initial setting (-0.5 m) for the center channel.

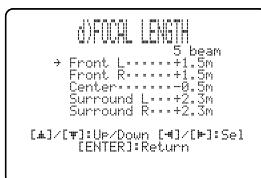

### TREBLE GAIN (Treble gain)

Use to adjust the high frequency output level of each channel.



If the reflection point of the front left and right or surround left and right sound beams is a curtain or other acoustically absorbent surface, you can achieve more effective surround sound by increasing the treble level for those sound beams.

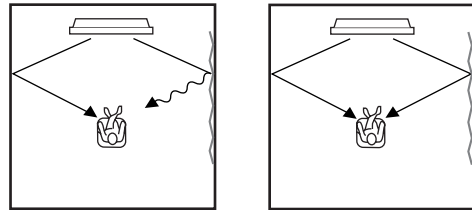

Choices: -12.0 dB to +12.0 dB

Initial setting: 0 dB

- **FL** adjusts the high frequency output level of the front left channel.
- **FR** adjusts the high frequency output level of the front right channel.
- **C** adjusts the high frequency output level of the center channel.
- **SL** adjusts the high frequency output level of the surround left channel.
- **SR** adjusts the high frequency output level of the surround right channel.

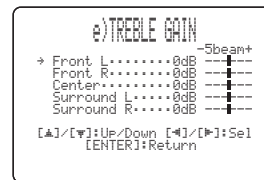

### ■ IMAGE LOCATION (Image location)

Use to adjust the direction from which the front left and right channel sound is heard so that the each sound can be heard closer to the center channel.

Use this feature to redirect audio signals if the sound coming from the front left and right seems unnatural, such as when your listening position is not the center of your listening room.

You can only adjust this parameter when 3 beam or 5 beam is selected as the beam mode (see page 42).

Choices: ON, OFF

Setting range: 0% to 95%

Initial setting: 0%

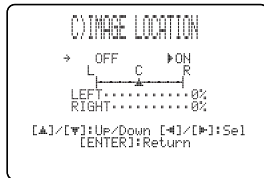

#### LEFT (Left)

Adjusts audio signals towards the left.

The higher the percentage, the louder the output from the center.

Without adjustment

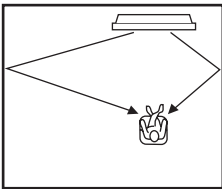

With the front left channel adjusted

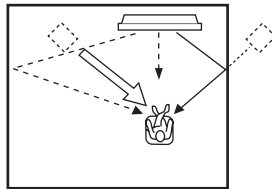

#### RIGHT (Right)

Adjusts audio signals towards the right.

The higher the percentage, the louder the output from the center.

Without adjustment

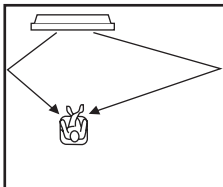

With the front right channel adjusted

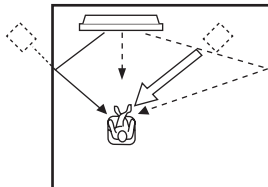

## SOUND MENU

Use to manually adjust various parameters related to the sound output.

SET MENU → MANUAL SETUP → SOUND MENU

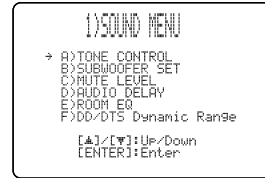

### ■ TONE CONTROL (Tone control)

You can adjust the tonal quality of the sound beams.

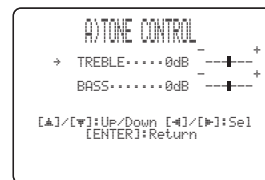

#### TREBLE (Treble)

Use to adjust the high frequency response.

Choices: -12 dB to +12 dB

Initial setting: 0 dB

#### BASS (Bass)

Use to adjust the low frequency response.

Choices: -12 dB to +12 dB

Initial setting: 0 dB

## ■ SUBWOOFER SET (Subwoofer set)

Use to manually adjust various subwoofer settings.

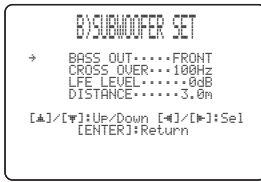

### BASS OUT (Bass out)

Low-frequency (bass) signals can be directed to the subwoofer and/or the front left and right channels. This setting also determines the routing of LFE (low-frequency effect) signals found in Dolby Digital or DTS sources.

Choices: SWFR (subwoofer), **FRONT**

- Select SWFR if you connect a subwoofer. LFE and low-frequency signals from other channels are directed to the subwoofer.
- Select FRONT if you do not use a subwoofer. LFE and low-frequency signals from other channels are directed to the front left and right channels.

### CROSS OVER (Cross over)

When BASS OUT is set to SWFR, you can use this feature to select a cross-over (cut-off) frequency for all low-frequency signals. All frequencies below the selected frequency will be sent to the subwoofer speaker position.

Choices: 80Hz, **100Hz**, 120Hz

### LFE LEVEL (Low-frequency effect level)

Select to adjust the output level of the LFE (low-frequency effect) channel according to the capacity of your subwoofer. The LFE channel carries low-frequency special effects which are only added to certain scenes.

This setting is effective only when this unit decodes Dolby Digital or DTS signals.

Choices: -20 to **0** dB

### DISTANCE (Distance)

Select to adjust the distance of the subwoofer from the listening position.

Choices: 0.3 to 15.0 m

Initial setting: 3.0 m

## ■ MUTE LEVEL (Muting level)

Use to adjust how much the mute function reduces the volume level.

Choices: **MUTE**, -20 dB

- Select MUTE to completely halt all sound output.
- Select -20 dB to reduce the current volume level by 20 dB.



## ■ AUDIO DELAY (Audio delay)

Use to delay the sound output and synchronize it with the video image. This may be necessary when using certain LCD monitors or projectors.

Choices: **0** to 160 msec



## ■ ROOM EQ (Room equalizer)

Use to change the tonal qualities of your listening room when the unit is mounted on the wall.

Choices: MOUNTING (Mount type),  
REFLECTING (Reflectivity type)

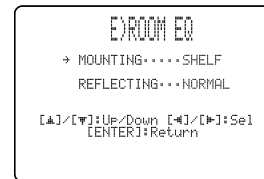

### MOUNTING (Mount type)

Use to enhance medium to low range sounds.

Choices: WALL (Wall mount), **SHELF** (Shelf mount)

- Select WALL if this unit is mounted on the wall in your listening room.
- Select SHELF if this unit is mounted on the shelf in your listening room.

### REFLECTING (Reflectivity type)

Use to select the reflectivity of your listening room.

Choices: **NORMAL** (Normal), HI ECHO (High echo)

- Select NORMAL if your listening room has a normal reflectivity.
- Select HI ECHO if your listening room has highly reflective surfaces such as concrete walls.

## ■ DD/DTS Dynamic Range (Dynamic range of Dolby Digital and DTS signals)

Use to select the amount of dynamic range compression. This setting is effective only when the unit is decoding Dolby Digital and DTS signals. Dynamic range is the difference between the smallest sound that can be heard above the noise of the equipment and the biggest sound that can be heard without distortion.

Choices: MIN (minimum), STD (standard),  
**MAX** (maximum)

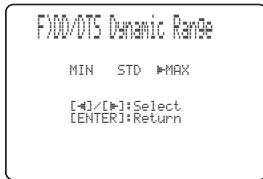

Select to adjust the dynamic range compression.

- Select MIN for listening to sources at low volume levels.
- Select STD for general use.
- Select MAX for feature films.

## INPUT MENU

Use to manually adjust various parameters related to the audio and video input.

SET MENU → MANUAL SETUP → INPUT MENU

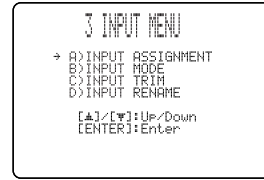

## ■ INPUT ASSIGNMENT (Input assignment)

Use to assign the input jacks of this unit to other components if the initial settings of this unit do not correspond to your needs. By assigning other components to the input jacks on this unit, you can display the name of the connected component in the front panel display and OSD, and operate the component with the input selector button of the same name. If you connect a component to the input jacks of this unit and do not assign it, the default component name for that input jack is displayed in the front panel and OSD when selected.

- Select OPTICAL IN (1) to assign components to the TV OPTICAL IN jack of this unit.  
Choices: **TV**, VCR
- Select OPTICAL IN (2) to assign components to the AUX OPTICAL DIGITAL IN jack of this unit.  
Choices: **AUX**, DVD

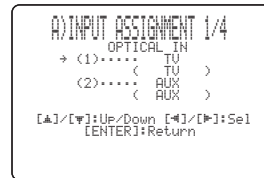

- Select COAXIAL IN (3) to assign components to the COAXIAL DIGITAL IN jack of this unit.  
Choices: **DVD**, AUX



- Select COMPONENT (1) to assign components to the STB COMPONENT VIDEO IN jacks of this unit.  
Choices: **TV, VCR**
- Select COMPONENT (2) to assign components to the DVD/AUX COMPONENT VIDEO IN jacks of this unit.  
Choices: **DVD, AUX**

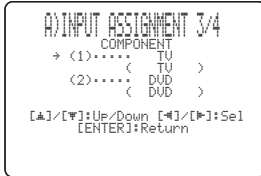

- Select COMPOSITE (3) to assign components to the DVD/AUX VIDEO IN jack of this unit.  
Choices: **AUX, DVD**



### ■ INPUT MODE (Input mode)

Use to designate the input mode for the input sources connected to the DIGITAL INPUT jacks when you turn on the power of this unit. For information on the types of audio signals that can be output by this unit, see “Surround modes and recommended sources” on page 44.  
Choices: **AUTO, LAST**



- Select AUTO to allow this unit to automatically detect the type of input signal and select the appropriate input mode.
- Select LAST to set this unit to automatically select the last input mode used for that input source. If the type of input signal is different from the setting, no sounds will be produced.

### ■ INPUT TRIM (Input trim)

Use to adjust the input level of the input source.

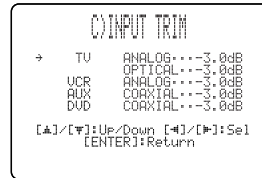

- Select TV ANALOG to adjust the level of audio and video signals input at the TV/STB analog audio input jacks of this unit.  
Control range: -6.0 dB to 0.0 dB  
Initial setting: -3.0 dB
- Select TV OPTICAL to adjust the level of audio and video signals input at the TV OPTICAL IN jack of this unit.  
Control range: -6.0 dB to 0.0 dB  
Initial setting: -3.0 dB
- Select VCR ANALOG to adjust the level of audio and video signals input at the VCR analog audio input jacks of this unit.  
Control range: -6.0 dB to 0.0 dB  
Initial setting: -3.0 dB
- Select AUX OPTICAL to adjust the level of audio and video signals input at the AUX OPTICAL IN jack of this unit.  
Control range: -6.0 dB to 0.0 dB  
Initial setting: -3.0 dB
- Select DVD COAXIAL to adjust the level of audio and video signals input at the COAXIAL IN jack of this unit.  
Control range: -6.0 dB to 0.0 dB  
Initial setting: -3.0 dB

## ■ INPUT RENAME (Input rename)

Use to change the name of the input source in the OSD and the front panel display. Press an input selector button (TV, STB, DVD, VCR, or AUX) to select the component you want to change the name for and then perform the following procedure.



- 1 Press **← / →** to place the **\_** (underbar) under the space or the character you want to edit. The **\_** (underbar) flashes.

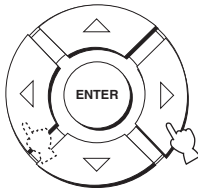

- 2 Press **▲ / ▼** to select the desired character.
  - You can use up to 8 characters for each input.
  - Press **▲** to change the character in the following order or press **▼** to go in the reverse order: A to Z, a space, 0 to 9, a space, a to z, a space, #, \*, +, etc.

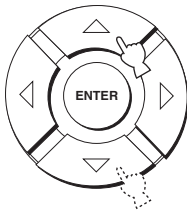

- 3 Repeat steps 1 to 3 to rename each input.

- 4 Press **ENTER** to exit.

The new names are registered, and the display returns to the previous screen.

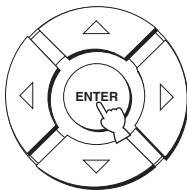

## DISPLAY MENU

Use to manually adjust various parameters related to the display.  
SET MENU → MANUAL SETUP → DISPLAY MENU



### ■ DIMMER SET (Dimmer settings)

Use to adjust the brightness of the front panel display.

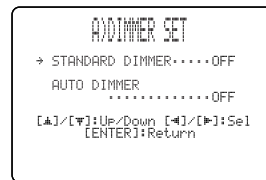

#### STANDARD DIMMER (Standard dimmer)

Use to adjust the brightness of the front panel display when you operate this unit by using the control buttons on the front panel or on the remote control.

Choices: -2, -1, **OFF**

#### AUTO DIMMER (Auto dimmer)

If no operation is performed for a specified period, the front panel display dims. Use to adjust the brightness of the front panel display in this case.

Choices: **OFF** (the same brightness as the STANDARD DIMMER setting), -1 to -3 (based on the STANDARD DIMMER setting), **DISPLAY OFF**



## ■ OSD SET (OSD settings)

Use to adjust the display position and the background color of the OSD.



### OSD SHIFT (OSD shift)

Use to adjust the vertical position of the OSD. Adjust towards the – (minus) direction to raise the position of the OSD, and adjust towards the + (plus) direction to lower it.

Choices: –5 to +5

Initial setting: 0

### OSD BACK COLOR (OSD background color)

Use to select the background color of the OSD.

Choices: **BLUE**, GRAY

## ■ UNIT SET (Unit settings)

Use this to change the display unit of measurement.

Choices: **METERS**, FEET



- Select METERS to input distances in meters.
- Select FEET to input distances in feet.

### Note

If you change this setting, the adjusted beam settings may change.

# ADJUSTING THE AUDIO BALANCE

You can adjust the sound beam output level of each channel by using the test tone or the audio output being played back in each beam mode to achieve a more true-to-life surround sound experience.

## Using the test tone

You can use the test tone feature to output a test tone from each channel to manually balance the channel levels.

Use the test tone to set channel levels so that the volume level of each channel is identical when heard from your listening position.

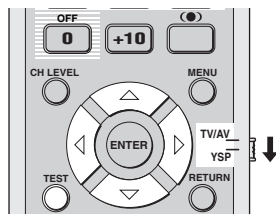

- 1 Set the operation mode selector to YSP to switch to the operation mode of this unit.



- 2 Press TEST on the remote control.

TEST FRONT L appears in the front panel display and a test tone is output from the front left channel.



- 3 Press  $\triangle$  /  $\nabla$  to select the channel you want to adjust.

The front panel display changes as follows.

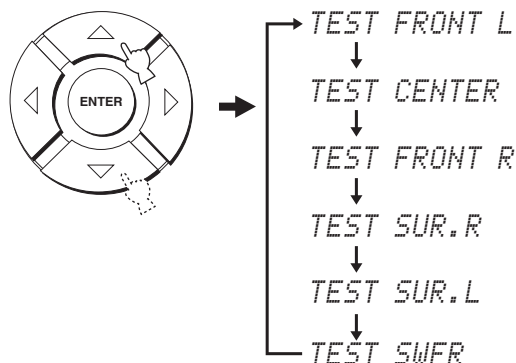

### Note

TEST SWFR is only available when a subwoofer is connected to this unit and SWFR is selected for BASS OUT in SOUND MENU (see page 67).

- 4 Press  $\triangleleft$  /  $\triangleright$  to adjust channel volumes.

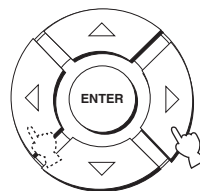

Control range: -10 dB to +10 dB

**5 Press TEST when you have completed all your adjustments.**



**Notes**

- All the channel levels cannot be adjusted when the stereo playback or my beam is selected as the beam mode (see pages 47 and 48).
- FRONT L/R cannot be adjusted when the stereo plus 3 beam is selected as the beam mode (see page 43).
- FRONT L/R are automatically adjusted depending on the settings of the other channels when the stereo plus 3 beam or stereo playback is selected as the beam mode (see pages 43 and 47).



If the level of a particular channel cannot be adjusted, --dB appears in the front panel display.

**Using the audio output being player back**

You can also manually adjust the channel levels while playing back an input source such as a DVD.

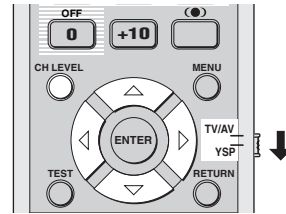

**1 Set the operation mode selector to YSP to switch to the operation mode of this unit.**



**2 Press CH LEVEL repeatedly (or press CH LEVEL and then  $\Delta$  /  $\nabla$ ) to select the channel you want to adjust.**

The front panel display changes as follows.

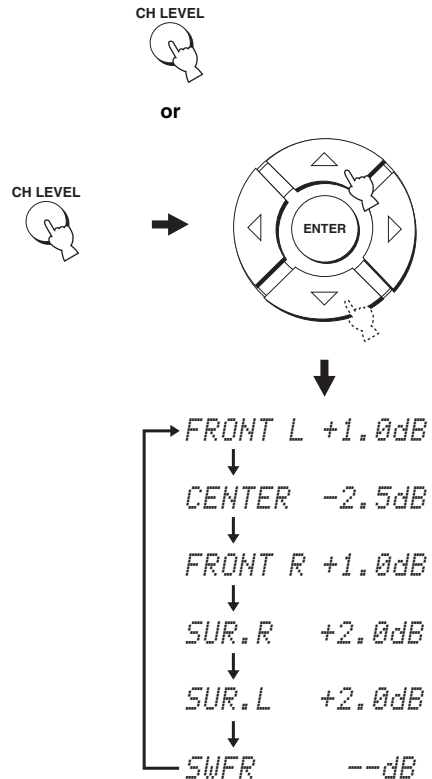

**Note**

SWFR is only available when a subwoofer is connected to this unit and SWFR is selected for BASS OUT in SOUND MENU (see page 66).

---

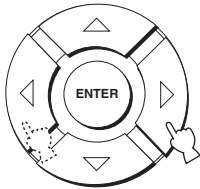
**3 Press ◀ / ▶ to adjust channel volumes.**

Control range: -10 dB to +10 dB

---

**4 Wait for a few seconds without operating this unit when you have completed your adjustment.**
**Notes**

- All the channel levels cannot be adjusted when the stereo playback is selected as the beam mode (see page 47).
- FRONT L/R cannot be adjusted when the stereo plus 3 is selected as the beam mode (see page 41).
- Only CENTER can be adjusted when the my beam is selected as the beam mode (see page 48).
- FRONT L/R are automatically adjusted depending on the settings of the other channels when the stereo plus 3 beam or stereo playback is selected as the beam mode (see pages 43 and 47).



If the level of a particular channel cannot be adjusted, -dB appears in the front panel display.

# SELECTING THE INPUT MODE

You can select the type of audio input signals of the selected input source according to your preference or the conditions of the input source.



We recommend setting the input mode to AUTO in most cases.

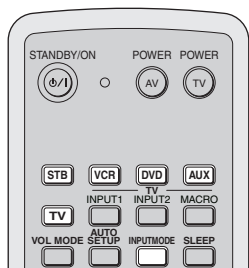

**1 Set the operation mode selector to YSP to switch to the operation mode of this unit.**



**2 Press one of the input selector buttons on the remote control to select the desired input source.**

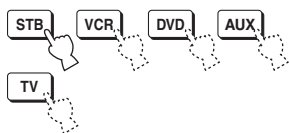

**3 Press INPUTMODE on the remote control repeatedly to toggle between input modes.**

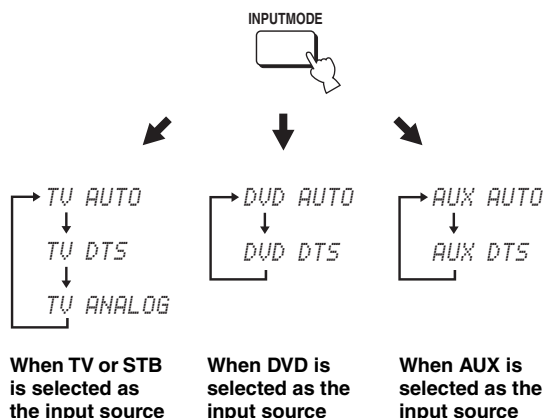

## Notes

- The input mode of VCR is fixed to ANALOG. However, if the TV OPTICAL IN jack of this unit is assigned to VCR, AUTO, DTS and ANALOG become available as the input mode of VCR (see page 68).
- ANALOG is not available as the input mode of DVD and AUX.

## AUTO

Automatically selects audio input signals in the following priority order:

- 1) Dolby Digital or DTS
- 2) PCM
- 3) Analog

Use this input mode in most cases.

## DTS

Selects only digital signals encoded in DTS.

Compared to AUTO, this input mode provides greater stability while playing back CDs or LDs encoded in DTS.

## ANALOG

Selects only analog signals.

Even when both digital and analog signals are input simultaneously, only analog signals are selected.



You can adjust the default input mode to be selected when the power of this unit is turned on (see page 69).

# ADJUSTING SYSTEM PARAMETERS

This unit has additional menus that are displayed in the front panel display. These menus offer additional operations to adjust and customize the way this unit operates.

## Using the system parameters

Follow the procedure below to enter the system parameters.

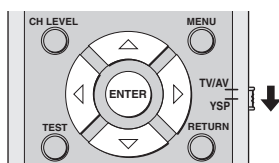
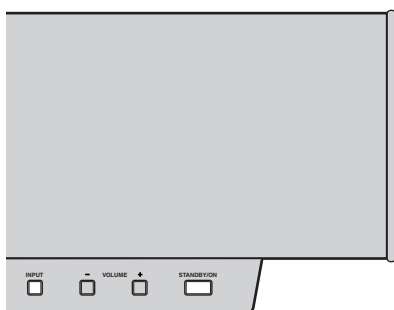

- 1 Press **STANDBY/ON** on the front panel to turn off the power of this unit.



- 2 Press and hold **INPUT** on the front panel and then press **STANDBY/ON** on the front panel to turn on the power of this unit.

MEMORY PROTECT is shown in the front panel display.

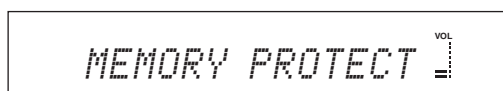

- 3 Release **INPUT** on the front panel.

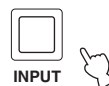

## Setting the MEMORY PROTECT

You can protect the settings you saved in the system memory of this unit from being accidentally erased or unwantedly changed.

- 1 Repeat steps 1 to 3 in “Using the system parameters” on this page.

- 2 Set the operation mode selector to **YSP** to switch to the operation mode of this unit.



- 3 Confirm that **MEMORY PROTECT** is shown in the front panel display and then press **ENTER**.

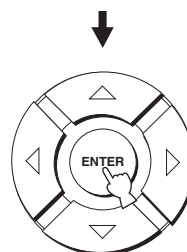

- 4 Press ◀ / ▶ to switch between PROTECT: ON and PROTECT: OFF.

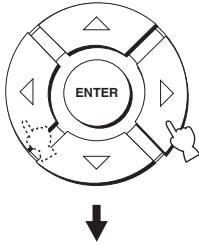

- Select PROTECT: ON to activate the protection feature.
- Select PROTECT: OFF to deactivate the protection feature.

- 5 Press STANDBY/ON on the front panel to set this unit to the standby mode.



The new setting will be activated when you turn on the power of this unit next time.

## Setting the MAX VOLUME

You can set the maximum volume level so that this unit will not output sound beyond the limited volume level.

- 1 Repeat steps 1 to 3 in “Using the system parameters” on page 76.

- 2 Set the operation mode selector to YSP to switch to the operation mode of this unit.



- 3 Press ▲ / ▼ on the remote control so that MAX VOLUME SET is shown in the front panel display.

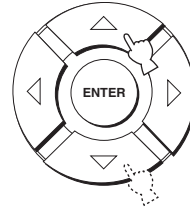

- 4 Press ENTER.

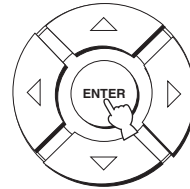

- 5 Press ◀ / ▶ to adjust the maximum volume level.

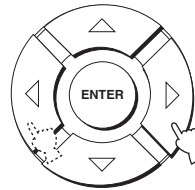

Control range: MAX, 99 to 01, MIN  
Control step: 1

- 6 Press STANDBY/ON on the front panel to set this unit to the standby mode.



The new setting for the maximum volume level will be activated when you turn on the power of this unit next time.

## Setting the **TURN ON VOLUME**

You can set the initial volume level when the power of this unit is turned on.

- 1 Repeat steps 1 to 3 in “Using the system parameters” on page 76.
- 2 Set the operation mode selector to YSP to switch to the operation mode of this unit.



- 3 Press  $\triangle$  /  $\nabla$  on the remote control so that **TURN ON VOLUME** is shown in the front panel display.

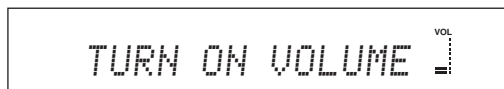
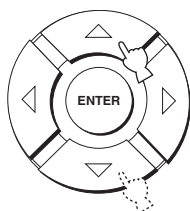

- 4 Press ENTER.

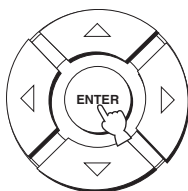

- 5 Press  $\triangleleft$  /  $\triangleright$  to adjust the initial volume level.

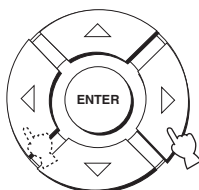

Control range: MAX, 99 to 01, OFF  
Control step: 1

- 6 Press **STANDBY/ON** on the front panel to set this unit to the standby mode.



The new setting for the maximum volume level will be activated when you turn on the power of this unit next time.

## Setting the **DEMO MODE**

You can test the beam output from this unit to experience the sound beam.



You can also perform this function simply by pressing INPUT on the front panel. A sound beam is output from this unit when you press and hold INPUT for more than 2 seconds. The sound beam shuttles between left and right twice, and then stops.

- 1 Repeat steps 1 to 3 in “Using the system parameters” on page 76.
- 2 Set the operation mode selector to YSP to switch to the operation mode of this unit.



- 3 Press  $\triangle$  /  $\nabla$  on the remote control so that **DEMO MODE** is shown in the front panel display.

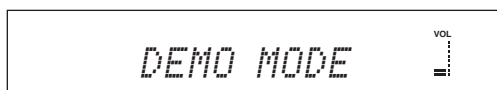
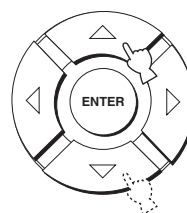



- 4 Press ◀ / ▶ to switch between DEMO: ON and DEMO: OFF.

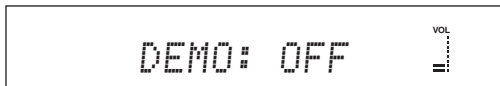
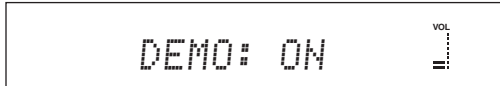
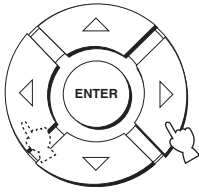

- Select DEMO: ON to activate the demo mode.
- Select DEMO: OFF to deactivate the demo mode.

- 5 Press STANDBY/ON on the front panel to set this unit to the standby mode.



The new setting will be activated when you turn on the power of this unit next time.  
Press ENTER to test the sound beam.  
The sound beam being output shuttles between left and right. Press ENTER again to stop shuttling.

## Setting the FACTORY PRESET

You can reset all of the parameters of this unit to the factory presets. This procedure completely resets ALL the parameters in SET MENU.

### Note

After performing the following procedure you must run the AUTO SETUP again to match your surround sound environment.

- 1 Repeat steps 1 to 3 in “Using the system parameters” on page 76.

- 2 Set the operation mode selector to YSP to switch to the operation mode of this unit.



- 3 Press ▲ / ▼ on the remote control so that FACTORY PRESET is shown in the front panel display.

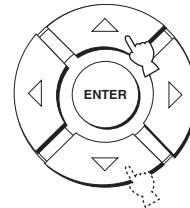

- 4 Press ENTER.

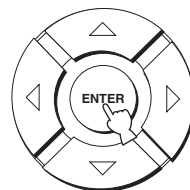

- 5** Press ◀ / ▶ to switch between PRESET: RESET and PRESET: CANCEL.

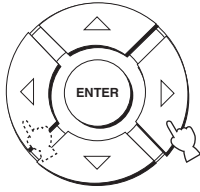

- Select PRESET: RESET to reset all of the current settings.
- Select PRESET: CANCEL to cancel the resetting procedure.

- 6** Press STANDBY/ON on the front panel to set this unit to the standby mode.



The new setting will be activated when you turn on the power of this unit next time.

# REMOTE CONTROL FEATURES

In addition to controlling this unit, the remote control can also operate other A/V components made by YAMAHA and other manufacturers. To control other components, you must set up the remote control with the appropriate remote control codes and set the operation mode selector to TV/AV to change the control area.

## Note

Depending on the external A/V component you are using, you may not be able to operate the component with the remote control, even if a remote control code is set. In this case, operate the component using the supplied remote control.

## Setting remote control codes

You can control other components by setting the appropriate remote control codes. Codes can be set up for each input area (TV, STB, DVD, VCR and AUX). For a complete list of available remote control codes, refer to "LIST OF REMOTE CONTROL CODES" at the end of this manual.

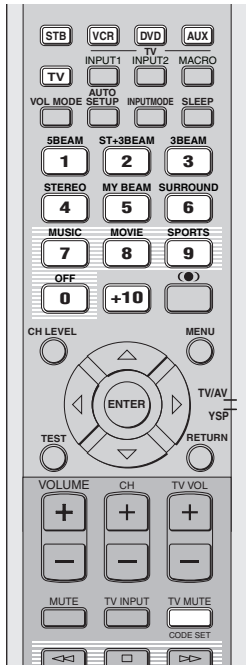

- 1 Press and hold CODE SET on the remote control and then press one of the input selector buttons to select the input source you want to set a remote control code for.** The transmission indicator flashes twice and then remains lit. Proceed to step 2 while holding down CODE SET.

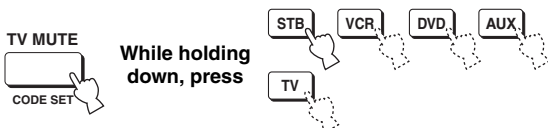

- 2 Press the numeric buttons to enter the remote control code while holding down CODE SET.**

Setting example: YAMAHA DVD input area

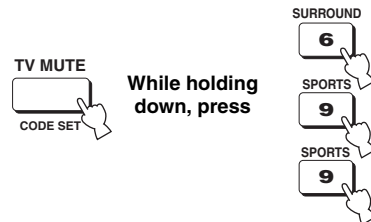

- 3 Refer to "Controlling other components" on page 82 to operate the external component using the remote control.**

If the external component functions correctly, the remote control code setup was successful. If the external component does not function correctly, the remote control code may be incorrect. Confirm that the remote control code is correct (see "LIST OF REMOTE CONTROL CODES" at the end of this manual) and start over from step 1.

## Note

If the manufacturer of your component has more than one code, try each of them until you find the correct one.

If the remote control is without batteries for more than 2 minutes, or if exhausted batteries remain in the remote control, the contents of the memory may be cleared. When the memory is cleared, insert new batteries and reset the remote control codes. When changing the batteries, be careful not to press any of the buttons on the remote control. Doing so will clear the contents of the memory.

## Controlling other components

### ■ Operating your TV

Set the operation mode selector to TV/AV and then press TV to select TV as the input source.

The control area of the remote control changes to the TV operation mode.

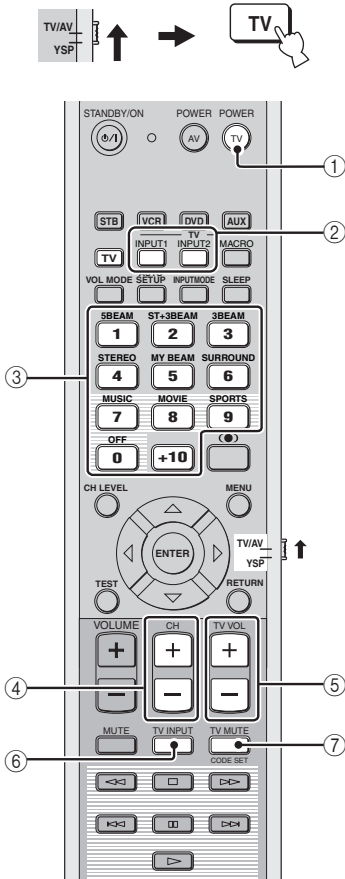

- ① **TV POWER**  
Turns on or off the power of your TV.
- ② **TV INPUT1/2**  
Selects the input source of the TV.
- ③ **Numeric buttons**  
Selects a TV channel for playback.
- ④ **CH +/-**  
Switches between the available TV channels.
- ⑤ **TV VOL +/-**  
Adjusts the audio output level of the TV.
- ⑥ **TV MUTE**  
Temporarily mutes audio output from the TV.
- ⑦ **TV INPUT**  
Switches the input source for the TV.

### ■ Operating your DVD player

Set the operation mode selector to TV/AV and then press DVD to select DVD as the input source.

The control area of the remote control changes to the DVD operation mode.

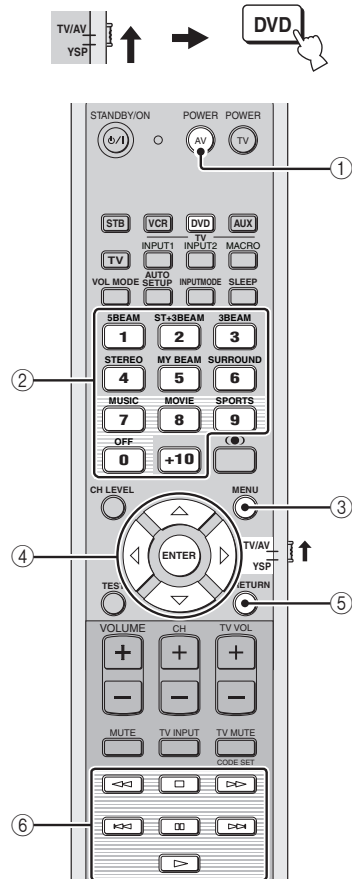

- ① **AV POWER**  
Turns on or off the power of your DVD player.
- ② **Numeric buttons**  
Use to enter numeric digits.
- ③ **MENU**  
Displays the DVD menu.
- ④ **Cursor buttons**  $\triangle / \nabla / \triangleleft / \triangleright$ , **ENTER**  
Use to select DVD menu items.
- ⑤ **RETURN**  
Use to return to the previous DVD menu screen or exit the DVD menu.
- ⑥ **Operation buttons for DVD and VCR players**  
Use to perform DVD player operations, such as play and stop.

## ■ Operating your VCR

Set the operation mode selector to TV/AV and then press VCR to select VCR as the input source.

The control area of the remote control changes to the VCR operation mode.

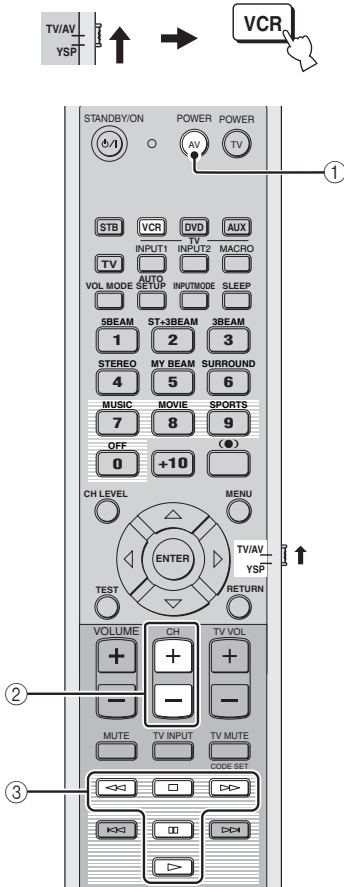

- ① **AV POWER**  
Turns on or off the power of your VCR.
- ② **CH +/-**  
Switches between the available VCR channels.
- ③ **Operation buttons for DVD and VCR**  
Use to perform VCR operations, such as play and stop.

## ■ Operating your STB (CATV/Satellite tuner)

Set the operation mode selector to TV/AV and then press STB to select STB as the input source.

The control area of the remote control changes to the STB operation mode.

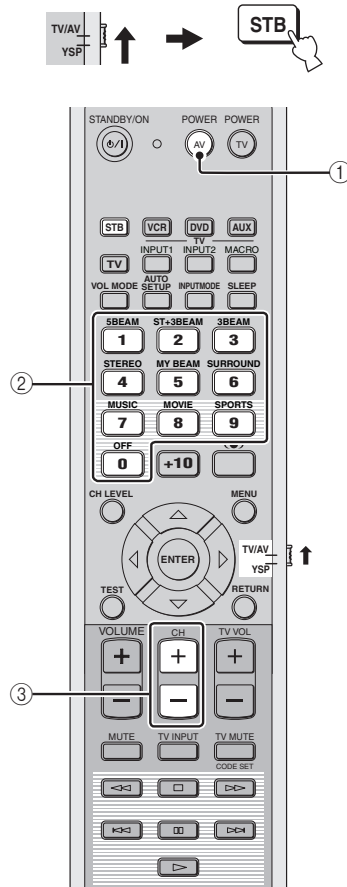

- ① **AV POWER**  
Turns on or off the power of your STB.
- ② **Numeric buttons**  
Use to enter the numeric digits.
- ③ **CH +/-**  
Switches between the available STB channels.

## Using the TV macro

The TV macro feature makes it possible to perform a series of operations with the press of a single button. For example, when you want to play a DVD, you would normally turn on the component, select DVD as the input source and press the play button to start playback. The TV macro feature lets you perform all of these operations simply by pressing the DVD macro button.

### Notes

- Be sure to set up a remote control code for your TV before setting macros.
- The ways to set macros differ if your TV does not have the tuning capability.
- If you press any control buttons on the remote control other than the ones used to set macros while setting macros, the setting procedure is automatically canceled.
- If it takes more than 10 seconds in steps 2 and 3, the setting procedure is automatically canceled. In this case, repeat from step 1.

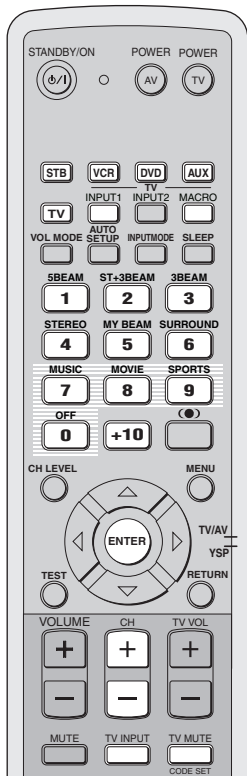

## Setting macros for the TV with the tuning capability

- 1 Press and hold CODE SET on the remote control and then press one of the input selector buttons to select the input source you want to set macros for.**

Proceed to step 2 while holding down CODE SET.

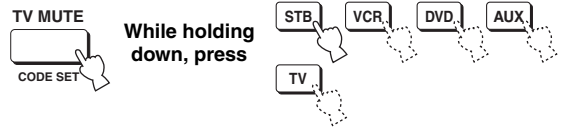

- 2 Press MACRO on the remote control while holding down CODE SET.**

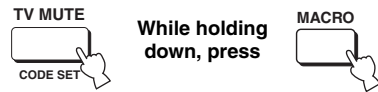

- 3 Press CH +/- or the numeric buttons to select the TV channel.**

Check that the TV screen changes to the tuner screen.

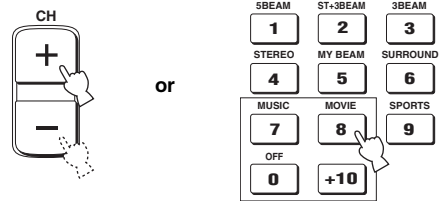

- 4 Press TV INPUT on the remote control repeatedly so that the screen changes to the display of the input source selected in step 1.**



- 5 Press ENTER on the remote control to confirm the macro setting.**

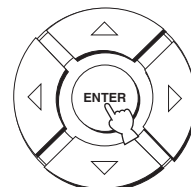

■ **Setting macros for the TV without the tuning capability**

- 1 Press and hold **CODE SET** on the remote control and then press one of the input selector buttons to select the input source you want to set macros for.

Proceed to step 2 while holding down **CODE SET**.

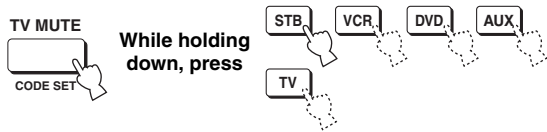

- 2 Press **MACRO** on the remote control while holding down **CODE SET**.

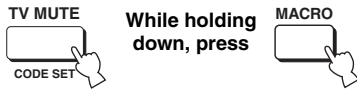

- 3 Press **INPUT1** on the remote control.



- 4 Press **CH +/-** or **TV INPUT** on the remote control repeatedly so that the screen changes to the display of the input source selected in step 1.

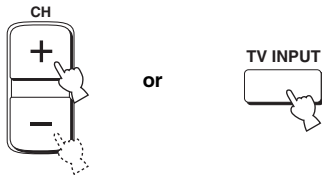

- 5 Press **ENTER** on the remote control to confirm the setting.

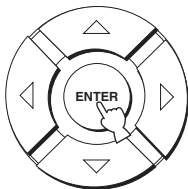

■ **Operating macros**

- 1 Set the operation mode selector to **YSP** to switch to the operation mode of this unit.



- 2 Press and hold one of the input selector buttons for approximately 2 seconds to select the input source you want to operate macros for.

The TV input changes at the same time the input mode changes.

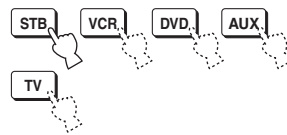

■ **Canceling the macros**

- 1 Press and hold **CODE SET** on the remote control and then press one of the input selector buttons to select the input source you want to cancel the macros for.

Proceed to step 2 while holding down **CODE SET**.

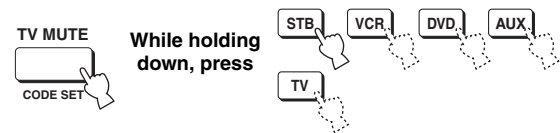

- 2 Press **MACRO** on the remote control while holding down **CODE SET**.

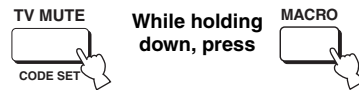

- 3 Press **ENTER** on the remote control to cancel the macros.

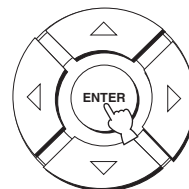

# TROUBLESHOOTING

Refer to the chart below when this unit does not function properly. If the problem you are experiencing is not listed below or if the instruction below does not help, set this unit to the standby mode, disconnect the power supply cable and contact the nearest authorized YAMAHA dealer or service center.

## ■ General

Problem	Cause	Remedy	See page
<b>This unit fails to turn on when STANDBY/ON is pressed, or enters the standby mode soon after the power has been turned on.</b>	The power supply cable is not firmly connected to the AC wall outlet or to the AC inlet on the rear panel of this unit.	Connect the power supply cable firmly to the AC wall outlet or to the AC inlet on the rear panel of this unit.	23
	This unit has been exposed to a strong external electric shock (such as lightning and strong static electricity).	Set this unit to the standby mode, disconnect the power supply cable, plug it back in after 30 seconds, then use it normally.	—
<b>This unit suddenly enters the standby mode.</b>	The internal temperature becomes too high and the overheat protection circuitry has been activated.	Wait about 1 hour for this unit to cool down and then turn it back on.	—
	The sleep timer has turned the unit off.	Turn on the power, and play the source again.	—
<b>No sound.</b>	Incorrect input or output cable connections.	Connect the cables properly. If the problem persists, the cables may be defective.	15
	No appropriate input source has been selected.	Select an appropriate input source with INPUT or the input selector buttons.	39
	The volume is turned down.	Turn up the volume.	41
	The sound is muted.	Press MUTE or VOLUME +/- on the remote control to resume audio output and then adjust the volume level.	41
	Signals this unit cannot reproduce (such as PCM signals with more than 96 kHz of sampling frequency) are being received from a source component.	Play a source whose signals can be reproduced by this unit.	—
		Change the system settings of the source component.	—
<b>The sound suddenly goes off.</b>	The sleep timer has turned the unit off.	Turn on the power, and play the source again.	—
	The sound is muted.	Press MUTE or VOLUME +/- on the remote control to resume audio output and then adjust the volume level.	41
<b>No sound from the effect channels.</b>	You are playing back the source or program in the stereo mode or my beam mode.	Press one of the beam mode buttons on the remote control to select a multi-channel playback mode and then try to play back the source or program once more.	42
<b>No sound from the center channel.</b>	The output level of the center channel is set to minimum.	Raise the level of the center channel.	72
<b>No sound from the surround channels.</b>	The output level of the surround channels is set to minimum.	Raise the output level of the surround channels.	72
<b>No sound from the subwoofer.</b>	BASS OUT in SUBWOOFER SET is set to FRONT.	Select SWFR.	67
	The source does not contain low bass signals.		



Problem	Cause	Remedy	See page
<b>Distorted or too little bass sound.</b>	CROSS OVER in SUBWOOFER SET is set incorrectly.	Set CROSS OVER correctly.	67
	One of the night listening modes is currently selected.	Turn off the night listening modes.	55
<b>Too much bass sound.</b>	TruBass is currently turned on.	Turn off TruBass.	57
	The volume level of the subwoofer is too high.	Turn down the volume level of the subwoofer.	—
<b>Surround sound effects are insubstantial.</b>	The listening room is not a regular shape.	Install this unit in a square or rectangular shaped room.	—
	There is no wall in the path of the sound beam.	Try placing a flat object, such as a board, in the path of the sound beam.	—
<b>Dolby Digital or DTS sources cannot be played. (Dolby Digital or DTS indicator does not light up in the front panel display.)</b>	The connected component is not set to output Dolby Digital or DTS digital signals.	Make an appropriate setting following the operating instructions for your component.	—
	The input mode is set to ANALOG.	Set the input mode to AUTO.	75
<b>There is noise interference when a subwoofer is not connected to this unit.</b>	The protection circuitry was in operation because a source with strong bass elements was played back.	Turn down the volume level.	41
		Select SWFR for BASS OUT.	67
		Connect a subwoofer and adjust settings for SUBWOOFER SET.	67
<b>Low frequency sounds are distorted.</b>	CROSS OVER in SUBWOOFER SET is set incorrectly.	Set CROSS OVER correctly.	67
<b>On-screen display does not appear.</b>	The VIDEO OUT (composite) jack of this unit is not connected to the video input jacks of your TV.	Connect the VIDEO OUT (composite) jack of this unit to the video input jacks of your TV. The OSD is not output at the COMPONENT VIDEO OUT jacks.	16
	The video pin cable is not connected properly.	Connect the cable properly.	16
<b>No picture is displayed for external components, such as a DVD player.</b>	The video pin cable is not connected properly.	Connect the cable properly.	17
<b>This unit does not operate properly.</b>	The internal microcomputer has been frozen by an external electric shock (such as lightning or excessive static electricity) or by a power supply with low voltage.	Disconnect the AC power supply cable from the outlet and then plug it in again after about 30 seconds.	—
<b>There is noise interference from digital or high-frequency equipment.</b>	This unit is too close to the digital or high-frequency equipment.	Move this unit further away from such equipment.	—
<b>This unit does not output effect sounds properly.</b>	The original source includes surround effects.	Disable surround effect settings on this unit.	—
<b>My beam auto-adjust function does not work.</b>	The listening room is too noisy.	Keep the listening room as quiet as possible.	—
		Try manual adjustment.	49
	The sound reflectivity of the listening room is too much.	Set REFLECTING to HI ECHO.	67
	The remote control may be operated outside of the remote control operation range.	The remote control will function within a maximum range of 6 m and no more than 30 degrees off-axis from the front panel.	24

## ■ Remote control

Problem	Cause	Remedy	See page
<b>The remote control does not work and/or function properly.</b>	Wrong distance or angle.	The remote control will function within a maximum range of 6 m and no more than 30 degrees off-axis from the front panel.	24
	Direct sunlight or lighting (from an inverter type of fluorescent lamp, etc.) is striking the remote control sensor of this unit.	Reposition this unit.	—
	The batteries are weak.	Replace all batteries.	24
<b>You cannot operate external components with this unit's remote control.</b>	The external component you want to operate is not selected as the input source.	Press INPUT on the front panel or the input selector buttons on the remote control to select the external component you want to operate.	39
	The remote control code was not correctly set.	Set the remote control code correctly or try another code for the same manufacturer using the "LIST OF REMOTE CONTROL CODES" at the end of this manual.	81
	Even if the remote control code is correctly set, there are some models that do not respond to the remote control.	Use the remote control supplied with the external component.	—
<b>The cursor buttons do not work during SET MENU operation.</b>	The operation mode selector was unwantedly set to TV/AV.	Set the operation mode selector to YSP.	—
<b>You cannot use the my beam auto-adjust function.</b>	Wrong distance or angle.	The remote control will function within a maximum range of 6 m and no more than 30 degrees off-axis from the front panel.	24

# GLOSSARY

## Audio formats

### ■ Dolby Digital

Dolby Digital is a digital surround sound system that gives you completely independent multi-channel audio. With 3 front channels (left, center, and right), and 2 surround stereo channels, Dolby Digital provides 5 full-range audio channels. With an additional channel especially for bass effects, called LFE (low frequency effect), the system has a total of 5.1-channels (LFE is counted as 0.1 channel). By using 2-channel stereo for the surround channels, more accurate moving sound effects and surround sound environment are possible than with Dolby Surround. The wide dynamic range (from maximum to minimum volume) reproduced by the 5 full-range channels and the precise sound orientation generated using digital sound processing provide listeners with previously unheard of excitement and realism.

With this unit, any sound environment from monaural up to a 5.1-channel configuration can be freely selected for your enjoyment.

### ■ Dolby Pro Logic II

Dolby Pro Logic II is an improved technique used to decode vast numbers of existing Dolby Surround software. This new technology enables a discrete 5-channel playback with 2 front left and right channels, 1 center channel, and 2 surround left and right channels (instead of only 1 surround channel for conventional Pro Logic technology). Music and Game modes are also available for 2-channel sources in addition to the Movie mode.

### ■ Dolby Surround

Dolby Surround uses a 4 channel analog recording system to reproduce realistic and dynamic sound effects: 2 front left and right channels (stereo), a center channel for dialog (monaural), and a surround channel for special sound effects (monaural). The surround channel reproduces sound within a narrow frequency range.

Dolby Surround is widely used with nearly all video tapes and laser discs, and in many TV and cable broadcasts as well. The Dolby Pro Logic decoder built into this unit employs a digital signal processing system that automatically stabilizes the volume on each channel to enhance moving sound effects and directionality.

### ■ DTS (Digital Theater Systems) Digital Surround

DTS digital surround was developed to replace the analog soundtracks of movies with a 6-channel digital sound track, and is now rapidly gaining popularity in movie theaters around the world. Digital Theater Systems Inc. has developed a home theater system so that you can enjoy the depth of sound and natural spatial representation of DTS digital surround in your home. This system produces practically distortion-free 6-channel sound (technically, a left, right and center channels, 2 surround channels, plus an LFE 0.1 channel as a subwoofer, for a total of 5.1-channels). The unit incorporates a DTS-ES decoder that enables 6.1-channel reproduction by adding the surround back channel to existing 5.1-channel format.

### ■ DTS Neo:6

Neo:6 decodes the conventional 2-channel sources for 6 channel playback by the specific decoder. It enables playback with the full-range channels with higher separation just like digital discrete signal playback. Two modes are available; Music mode for playing music sources and Cinema mode for movies.

### ■ PCM (Linear PCM)

Linear PCM is a signal format under which an analog audio signal is digitized, recorded and transmitted without using any compression. This is used as a method of recording CDs and DVD audio. The PCM system uses a technique for sampling the size of the analog signal per very small unit of time. Standing for pulse code modulation, the analog signal is encoded as pulses and then modulated for recording.

## Audio information

### ■ LFE 0.1 channel

This channel is for the reproduction of low bass signals. The frequency range for this channel is 20 Hz to 120 Hz. This channel is counted as 0.1 because it only enforces a low frequency range compared to the full-range reproduced by the other 5/6 channels in Dolby Digital or DTS 5.1/6.1-channel systems.

# INDEX

## A

AUTO SETUP (IntelliBeam) ..... 29

## B

Beam mode ..... 42, 47, 48

## C

Cable clamp ..... 15

Cardboard microphone stand ..... 31

## D

Dolby Digital ..... 44

Dolby Pro Logic ..... 44

Dolby Pro Logic II ..... 44

DTS ..... 44

DTS Neo: 6 ..... 44

Dynamic range ..... 68

## F

Front panel display ..... 7

## L

LFE 0.1 channel ..... 89

## M

MANUAL SETUP ..... 60

MEMORY ..... 36, 37

My beam ..... 48

## O

On-screen display (OSD) ..... 26

Optimizer microphone ..... 30

## P

PCM ..... 89

Power supply cable ..... 23

## R

Remote control ..... 9, 24, 25

Remote control code ..... 81

## S

SET MENU ..... 26

Sleep timer ..... 58

Sound field program ..... 50

Surround mode ..... 44

## T

Test tone ..... 72

TruBass ..... 57

TV macro ..... 84

## V

Volume mode ..... 55

# SPECIFICATIONS

## AMP SECTION

- Maximum Output Power (EIAJ)
  - ..... 2 W (1 kHz, 10% THD, 4  $\Omega$ )  $\times$  40
  - ..... 20 W (100 Hz, 10% THD, 3  $\Omega$ )  $\times$  2

## SPEAKER SECTION

- Small dia. speakers ..... 4 cm cone magnetic shielding type  $\times$  40
- Woofers ..... 11 cm cone magnetic shielding type  $\times$  2
- Input Jacks
  - AUDIO VCR, TV/STB (Analog) (1 V, 32 k $\Omega$ ) ... 2 pairs (Analog)
  - AUDIO AUX, TV/STB (Optical) ..... 2 (Digital)
  - AUDIO DVD (Coaxial) ..... 1 (Digital)
  - COMPOSITE VIDEO, VCR, DVD/AUX, STB ..... 3
  - COMPONENT VIDEO, DVD/AUX, STB ..... 2 pairs
- Output Jacks
  - SUBWOOFER (1.5 V, less than 120 Hz) ..... 1 (Subwoofer)
  - VIDEO (1 Vp-p, 75  $\Omega$ ) ..... 1 (Composite)
  - COMPONENT VIDEO (Y: 1 Vp-p, 75  $\Omega$   
Pb/Pb: 0.5 Vp-p, 75  $\Omega$ ) ..... 1
- System Connector Jacks
  - OPTIMIZER MIC ..... 1 (Microphone input)
  - RS-232C ..... 1 (System control)
  - REMOTE IN ..... 1 (System control)
  - IR-OUT ..... 1 (System control)

## GENERAL

- Power supply
  - [U.S.A. and Canada models] ..... AC 120 V, 60 Hz
  - [Australia model] ..... AC 240 V, 50 Hz
  - [U.K. and Europe models] ..... AC 230 V, 50 Hz
  - [China model] ..... AC 220 V, 50 Hz
  - [Korea model] ..... AC 220 V, 60 Hz
  - [General model] ..... AC 110–120 V, 50/60 Hz
  - [Asia model] ..... AC 220–240 V, 50/60 Hz
- Power Consumption ..... 50 W
- Standby Power Consumption ..... 0.1 W or less
- Dimensions (W x H x D) ..... 1030  $\times$  194  $\times$  118 mm
- Weight ..... 13.0 kg

\* Specifications are subject to change without notice.

# PRECAUCIÓN: LEA LAS INDICACIONES SIGUIENTES ANTES DE UTILIZAR ESTE APARATO.

- 1 Para asegurar el mejor rendimiento de este aparato, lea atentamente este manual. Y luego guárdelo en un lugar seguro para poder consultarlo en el futuro en caso de ser necesario.
- 2 Instale este sistema de sonido en un lugar bien ventilado, fresco, seco y limpio, con un espacio de al menos 5 cm por encima (o por debajo) de esta unidad, y alejado de la luz solar directa, fuentes de calor, vibración, polvo, humedad y/o frío.
- 3 Coloque este aparato lejos de otros aparatos eléctricos, motores o transformadores, para evitar así los ruidos de zumbido.
- 4 No exponga este aparato a cambios bruscos de temperaturas, del frío al calor, ni lo coloque en lugares muy húmedos (una habitación con deshumidificador, por ejemplo), para impedir así que se forme condensación en su interior, lo que podría causar una descarga eléctrica, un incendio, daños en el aparato y/o lesiones a las personas.
- 5 Evite instalar este aparato en un lugar donde puedan caerle encima objetos extraños o donde quede expuesto al goteo o a la salpicadura de líquidos. Encima de este aparato no ponga:
  - Otros componentes, porque pueden causar daños y/o decoloración en la superficie de este aparato.
  - Objetos con fuego (velas, por ejemplo), porque pueden causar un incendio, daños en el aparato y/o lesiones a las personas.
  - Recipientes con líquidos, porque pueden caerse y derramar el líquido, causando descargas eléctricas al usuario y/o dañando el aparato.
- 6 No tape este aparato con un periódico, mantel, cortina, etc. para no impedir el escape del calor. Si aumenta la temperatura en el interior del aparato, esto puede causar un incendio, daños en el aparato y/o lesiones a las personas.
- 7 No enchufe este aparato a una toma de corriente hasta después de haber terminado todas las conexiones.
- 8 No ponga el aparato al revés. Podría recalentarse y posiblemente causar daños.
- 9 No utilice una fuerza excesiva con los conmutadores, los controles y/o los cables.
- 10 Cuando desconecte el cable de la alimentación de la toma de corriente, sujete la clavija y tire de ella; no tire del propio cable.
- 11 No limpie este aparato con disolventes químicos porque podría estropear el acabado. Utilice un paño limpio y seco para limpiar el aparato.
- 12 Utilice solamente la tensión especificada en este aparato. Utilizar el aparato con una tensión superior a la especificada resulta peligroso y puede producir un incendio, daños en el aparato y/o lesiones a las personas. YAMAHA no se hará responsable de ningún daño debido al uso de este aparato con una tensión diferente de la especificada.
- 13 Para impedir daños debidos a relámpagos, desconecte el cable de alimentación de la toma de corriente o de esta unidad durante una tormenta eléctrica.
- 14 No intente modificar ni arreglar este aparato. Póngase en contacto con el personal de servicio YAMAHA cualificado cuando necesite realizar alguna reparación. La caja no deberá abrirse nunca por ninguna razón.
- 15 Cuando no piense utilizar este aparato durante mucho tiempo (es decir, cuando se ausente de casa por vacaciones, etc.), desconecte el cable de alimentación de la toma de corriente.
- 16 Asegúrese de leer la sección "SOLUCIÓN DE PROBLEMAS" antes de dar por concluido que su aparato está averiado.
- 17 Antes de trasladar este aparato, pulse STANDBY/ON para ponerlo en el modo de espera, y luego desconecte el cable de alimentación de CA de la toma de corriente.
- 18 La condensación se formará cuando cambie de repente la temperatura ambiental. Desconecte en este caso el cable de alimentación de la toma de corriente y no utilice la unidad.
- 19 La unidad se calentará cuando la utilice durante mucho tiempo. Desconecte en este caso la alimentación y luego no utilice la unidad para permitir que ésta se enfríe.
- 20 Instale esta unidad cerca de la toma de CA, donde se pueda llegar fácilmente a la clavija de alimentación de CA.

## ADVERTENCIA

PARA REDUCIR EL RIESGO DE INCENDIO O DESCARGA ELÉCTRICA, NO EXPONGA ESTA UNIDAD A LA LLUVIA NI A LA HUMEDAD.

Esta unidad no se desconecta de la fuente de alimentación de CA si está conectada a una toma de corriente, aunque la propia unidad esté apagada. A este estado se le llama modo de espera. En este estado, esta unidad ha sido diseñada para que consuma un cantidad de corriente muy pequeña.

## PRECAUCIÓN

Peligro de explosión si la pila se coloca mal. Cámbiela sólo por otra igual o de tipo equivalente.

## PRECAUCIÓN

La utilización de controles, ajustes o procedimientos diferentes de los especificados en este manual puede causar una exposición peligrosa a la radiación.

# ÍNDICE

## INTRODUCCIÓN

<b>IDEA GENERAL</b> .....	2
<b>CARACTERÍSTICAS</b> .....	3
<b>USO DE ESTE MANUAL</b> .....	4
<b>ACCESORIOS SUMINISTRADOS</b> .....	5
<b>CONTROLES Y FUNCIONES</b> .....	6
Panel delantero .....	6
Visualizador del panel delantero .....	7
Panel trasero .....	8
Mando a distancia .....	9

## PREPARACIÓN

<b>INSTALACIÓN</b> .....	11
Antes de instalar esta unidad .....	11
Instalación de esta unidad .....	11
<b>CONEXIONES</b> .....	15
Conexión de un TV .....	16
Conexión de un reproductor/grabadora DVD .....	17
Conexión de una videograbadora .....	18
Conexión de un sintonizador de satélite digital o un sintonizador de TV por cable .....	19
Conexión de un sintonizador digital de ondas del aire .....	20
Conexión de otros componentes externos .....	21
Conexión de un altavoz de subgraves .....	22
Conexión del cable de alimentación .....	23
Acerca de los terminales RS-232C/REMOTE IN/IR-OUT .....	23

## INSTALACIÓN

<b>PREPARATIVOS</b> .....	24
Instalación de las pilas en el mando a distancia .....	24
Alcance de funcionamiento del mando a distancia .....	24
Utilización del mando a distancia .....	25
Encendido de esta unidad .....	25
<b>UTILIZACIÓN SET MENU</b> .....	26
Visualización de la OSD .....	26
El organigrama de SET MENU .....	27
<b>CAMBIO DEL IDIOMA DE LA OSD</b> .....	28
<b>AUTO SETUP (IntelliBeam)</b> .....	29
El organigrama de AUTO SETUP .....	29
Instalación del micrófono optimizador .....	30
Usando AUTO SETUP (IntelliBeam) .....	31
<b>USO DE LA MEMORIA DEL SISTEMA</b> .....	36
Uso conveniente de la memoria del sistema .....	36
Para guardar ajustes .....	36
Carga de ajustes .....	37

## FUNCIONAMIENTO BÁSICO

<b>REPRODUCCIÓN</b> .....	39
Selección de la fuente de entrada .....	39
Reproducción de fuentes .....	40
Ajuste del volumen .....	41
Silenciamiento del sonido .....	41

## DISFRUTE DEL SONIDO SURROUND .....

5 haces .....	42
Estéreo más 3 haces .....	43
3 haces .....	43
Disfrute de fuentes de 2 canales con sonido surround .....	45
Ajuste de parámetros del modo surround .....	46

## DISFRUTE DEL SONIDO ESTÉREO .....

Reproducción estéreo .....	47
----------------------------	----

## REPRODUCCIÓN CLARA DEL SONIDO (Mi haz) ..

Usando la función de autoajuste .....	48
Usando la función de ajuste manual .....	49

## USO DE PROGRAMAS DE CAMPO SONORO .....

¿Qué es un campo sonoro? .....	50
Descripciones de programas de campos sonoros .....	51
Encendido de programas CINEMA DSP .....	52
Apagado de CINEMA DSP programas .....	54
Ajuste de niveles de efecto CINEMA DSP .....	54

## UTILIZACIÓN DEL MODO DE VOLUMEN

(Modo de escucha nocturna/Modo de igualación del volumen del TV) .....	55
---	----

## USO DEL REALZADOR DE GRAVES (TruBass) ....

57
----

## USO DEL TEMPORIZADOR PARA DORMIR .....

Ajuste del temporizador para dormir .....	58
Cancelación del temporizador para dormir .....	59

## FUNCIONAMIENTO AVANZADO

### MANUAL SETUP .....

Utilización MANUAL SETUP .....	61
BEAM MENU .....	62
SOUND MENU .....	66
INPUT MENU .....	68
DISPLAY MENU .....	70

### AJUSTE DEL BALANCE DE AUDIO .....

Utilizando el tono de prueba .....	72
Uso de la salida de audio que está siendo reproducida .....	73

### SELECCIÓN DEL MODO DE ENTRADA .....

75
----

### AJUSTE DE PARÁMETROS DEL SISTEMA .....

Utilización de los parámetros del sistema .....	76
Ajuste MEMORY PROTECT .....	76
Ajuste MAX VOLUME .....	77
Ajuste TURN ON VOLUME .....	78
Ajuste DEMO MODE .....	78
Ajuste FACTORY PRESET .....	79

### FUNCIONES DEL MANDO A DISTANCIA ...

Puesta de los códigos de mando a distancia .....	81
Control de otros componentes .....	82
Utilización del macro de TV .....	84

## INFORMACIÓN ADICIONAL

### SOLUCIÓN DE PROBLEMAS .....

86
----

### GLOSARIO .....

89
----

Formatos de audio .....	89
Información de audio .....	89

### ÍNDICE ALFABÉTICO .....

90
----

### ESPECIFICACIONES .....

91
----

### LISTA DE CÓDIGOS DE MANDI A DISTANCIA....i

INTRODUCCIÓN

PREPARACIÓN

INSTALACIÓN

FUNCIONAMIENTO  
BÁSICO

FUNCIONAMIENTO  
AVANZADO

INFORMACIÓN  
ADICIONAL

Español

## IDEA GENERAL

Generalmente se acepta que para disfrutar plenamente de las ventajas del sonido surround en casa, usted tiene que pasar por la molestia de conectar e instalar un gran número de altavoces y poder así disfrutar del mismo sonido surround que el de un cine.

El proyector de sonido digital YSP-1100 de YAMAHA pone en entredicho la idea preconcebida de que la instalación complicada de los altavoces y las molestas conexiones resultan necesarias para disfrutar del sonido surround multicanal. Esta fina unidad elimina las preocupaciones de las conexiones y la instalación complicadas, dejándole con una unidad que no sólo facilita la instalación, sino que también proporciona la reproducción del potente sonido surround que usted ha estado esperando de sus 40 altavoces pequeños de gama completa y de 2 altavoces de graves incorporados. Usted puede ajustar con precisión los parámetros de esta unidad y establecer el tiempo de retardo para haces sonoros separados, lo que proporciona un sonido altamente direccional que llega a la posición de escucha desde todas las direcciones.

El YSP-1100 proyecta haces sonoros con información de sonido surround para las posiciones de los altavoces delanteros derecho (R) e izquierdo (L) y surround derecho (SR) e surround izquierdo (SL), los cuales se reflejan en las paredes de su sala de escucha antes de llegar a la posición de escucha real. Con la adición de haces sonoros centrales (C), este proyector de sonido digital crea un verdadero sonido surround de 5.1 canales que le hace sentirse como si tuviera verdaderamente altavoces de sonido surround en su habitación.

Siéntese y disfrute del sonido de este sencillo, pero elegante, proyector de sonido digital.

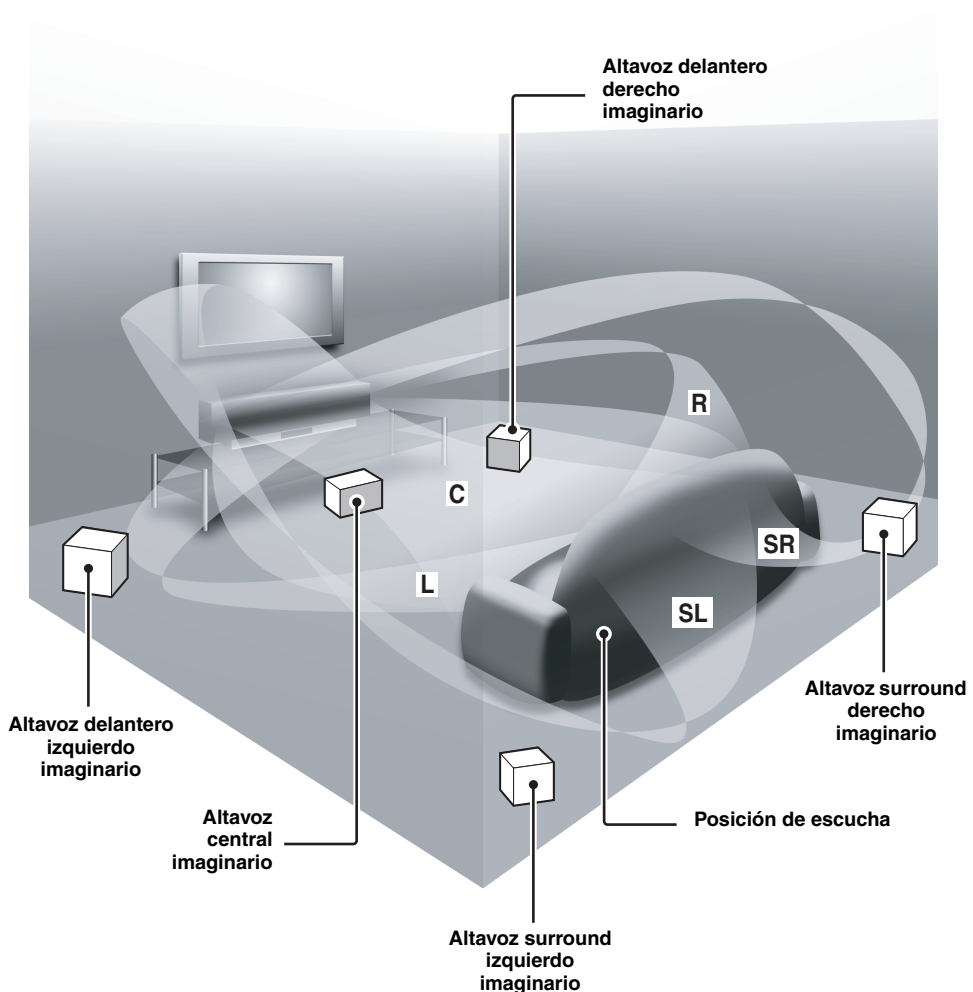



# CARACTERÍSTICAS

## Proyector de sonido digital

Esta unidad emplea tecnología de proyector de sonido digital que permite a una sola unidad controlar múltiples canales de sonido para generar un sonido surround multicanal, eliminando los altavoces satélite y el cableado asociado normalmente con sistemas de sonido surround convencionales. Esta unidad también está equipada con los modos de haz siguientes para poder disfrutar del sonido surround.

- ◆ 5 haces
- ◆ Estéreo más 3 haces
- ◆ 3 haces

Esta unidad también emplea la reproducción estéreo y mi haz.

## Mi haz

Esta unidad emplea mi haz para que usted pueda lograr un sonido claro en un ambiente ruidoso. Puede ajustar el ángulo del haz manualmente o automáticamente utilizando el mando a distancia.

## Cinema DSP Digital

Esta unidad emplea la tecnología Cinema DSP Digital desarrollada por YAMAHA Electronics Corp. para que usted pueda disfrutar de películas en casa con todo el impacto de sonido dramático que el director intenta transmitir.

## Mando a distancia versátil

El mando a distancia suministrado tiene códigos de mando a distancia preajustados para controlar el reproductor DVD, videograbadora y sintonizadores de TV por cable y de satélite digital conectados a esta unidad. Además, el mando a distancia dispone de la función macro para que usted pueda hacer una serie de operaciones pulsando un solo botón.

## IntelliBeam

El logotipo "IntelliBeam" y "IntelliBeam" son marcas de fábrica de YAMAHA Corporation.



El logotipo "CINEMA DSP DIGITAL" y "Cinema DSP" son marcas registradas de YAMAHA Corporation.



Fabricado bajo licencia de Dolby Laboratories.

"Dolby", "Pro Logic" y el símbolo de la doble D son marcas registradas de Dolby Laboratories.

## AUTO SETUP (IntelliBeam)

Esta unidad emplea la tecnología automática de optimización acústica y de haz sonoro con la ayuda del micrófono optimizador suministrado, para evitar los molestos ajustes de altavoces basados en la escucha de los mismos y lograr los ajustes de haz sonoro de alta precisión que mejor se adapten al lugar de escucha.

## Compatibilidad con las tecnologías más recientes

Esta unidad emplea decodificadores compatibles con Dolby Digital, DTS (Digital Theater Systems), Dolby Pro Logic, Dolby Pro Logic II y DTS Neo:6.

- ◆ Dolby Digital  
Éste es el formato de señal de audio estándar usado en DVDs y otros medio puramente digitales. Esta tecnología surround ofrece audio digital de alta calidad en hasta 5.1 canales discretos para producir un efecto direccional más real.
- ◆ DTS (Digital Theater Systems)  
Éste es el formato de señal de audio usado en DVDs y otros medio puramente digitales. Esta tecnología surround ofrece audio digital de alta calidad en hasta 5.1 canales discretos para producir un efecto direccional más real.
- ◆ Dolby Pro Logic  
Esta sofisticada tecnología de decodificación de matriz convierte el audio de cualquier fuente de 2 canales en 5.1 canales de reproducción de ancho de banda completo, mejorando el sonido surround.
- ◆ Dolby Pro Logic II  
Ésta es fundamentalmente una versión rediseñada de Dolby Pro Logic que emplea 2 canales surround estéreo, un altavoz de subgraves y una lógica de control muy mejorada. Por consiguiente, esta tecnología mejorada ofrece un campo de sonido excepcionalmente estable que simula 5.1 canales mucho mejores que los originales Dolby Pro Logic. Además, Dolby Pro Logic II incluye los modos Movie, Music y Game especialmente diseñados para películas, música y juegos respectivamente.
- ◆ DTS Neo:6  
Esta tecnología decodifica las fuentes de 2 canales convencionales para reproducir 6 canales, permitiendo reproducir canales de gama completa con separación más alta. Los modos Music y Cinema están disponibles para reproducir fuentes de música y cine respectivamente.



"DTS" y "Neo:6" son marcas registradas de Digital Theater Systems, Inc.



Fabricado bajo licencia de 1 Ltd. Solicitud de patentes en todo el mundo.

El logotipo "Digital Sound Projector" y "Digital Sound Projector™" son marcas comerciales de 1 Ltd.



TruBass, SRS y el símbolo "SRS" son marcas registradas de SRS Labs, Inc. La tecnología TruBass se incorpora con licencia de SRS Labs, Inc.

# USO DE ESTE MANUAL

## Notas

- Este manual describe cómo conectar y utilizar esta unidad. Para conocer detalles de la utilización de componentes externos, consulte los manuales del propietario suministrados con esos componentes.
- Algunas operaciones se pueden llevar a cabo con los botones de la unidad principal o del mando a distancia. En tales casos, el funcionamiento se describe utilizando el mando a distancia.
-  indica un consejo para su utilización.
- Este manual se imprime antes de la producción. El diseño y las especificaciones están sujetos a cambios por motivo de mejoras, etc. Si hay diferencias entre el manual y el producto, el producto tiene prioridad.

---

## 1 Instale esta unidad en su sala de escucha.

Vea “INSTALACIÓN” en la página 11.



---

## 2 Conecte esta unidad a su TV y otros componentes externos.

Vea “CONEXIONES” en la página 15.



---

## 3 Prepare el mando a distancia y encienda esta unidad.

Vea “PREPARATIVOS” en la página 24.



---

## 4 Ejecute AUTO SETUP.

Vea “AUTO SETUP (IntelliBeam)” en la página 29.



---

## 5 Reproduzca una fuente.

Vea “REPRODUCCIÓN” en la página 39.



---

## 6 Cambie los modos de haz y/o los ajustes CINEMA DSP.

Vea “DISFRUTE DEL SONIDO SURROUND” en la página 42.



Si quiere hacer configuraciones y ajustes adicionales

---

## 7 Ejecute MANUAL SETUP para hacer ajustes finos y/o poner los códigos del mando a distancia.

Vea “MANUAL SETUP” en la página 60 y “FUNCIONES DEL MANDO A DISTANCIA” en la página 81.

# ACCESORIOS SUMINISTRADOS

Verifique que ha recibido todos los componentes siguientes.

Mando a distancia (x1)

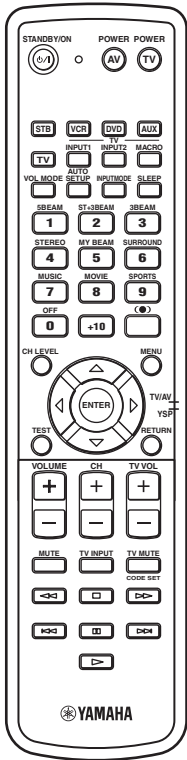

Pilas (x2)  
(AA, R6, UM-3)

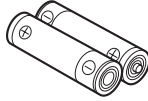

Cable óptico (x1)

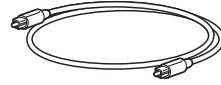

Cable de vídeo OSD con clavijas (x1)

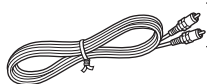

(Amarillo)

Cable de audio digital con clavijas (x1)

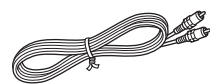

(Naranja)

Micrófono optimizador (x1)

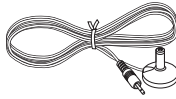

Cable de audio con clavijas (x1)

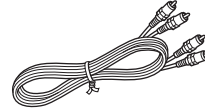

(Blanco/Rojo)

Abrazadera de cable (x1)

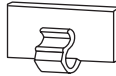

Fiadores (x4)

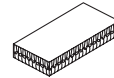

Soporte de cartón para micrófono (x1)

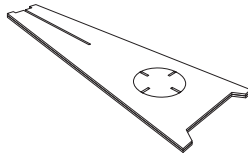

Cable de alimentación (x1)

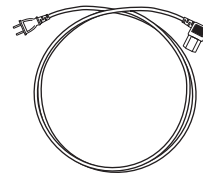

# CONTROLES Y FUNCIONES

## Panel delantero

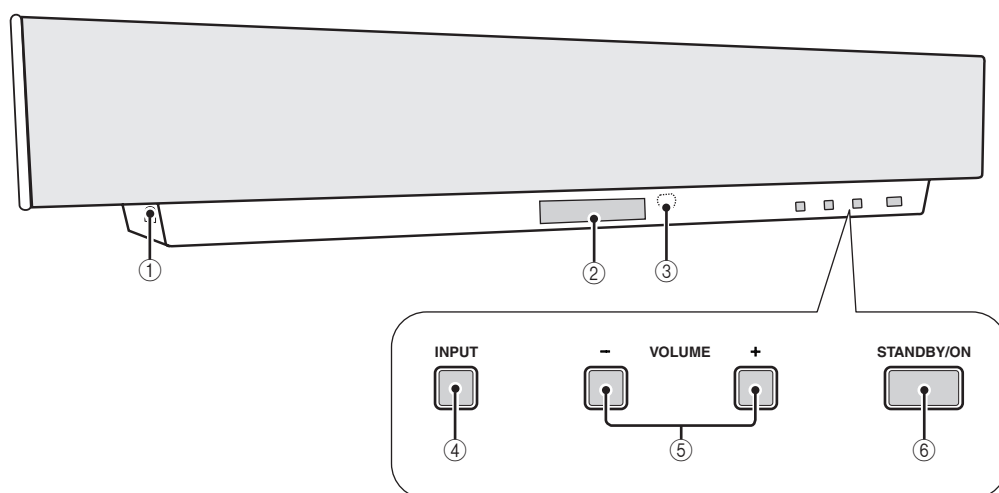

### ① Jack OPTIMIZER MIC

Se utiliza para conectar el micrófono optimizador suministrado que va a ser usado para ejecutar AUTO SETUP (vea la página 30).

### ② Visualizador del panel delantero

Muestra información del estado de funcionamiento de esta unidad.

### ③ Sensor de mando a distancia

Recibe señales infrarrojas del mando a distancia.

### ④ INPUT

Pulse repetidamente para cambiar entre fuentes de entrada (TV, VCR, DVD o AUX). Vea la página 39 para conocer detalles.

Da salida a un tono de prueba para experimentar el haz de sonido (vea la página 72).

### ⑤ VOLUME -/+

Controla el nivel de sonido de todos los canales de audio (vea la página 41).

### ⑥ STANDBY/ON

Conecta la alimentación de esta unidad o la pone en el modo de espera (vea la página 25).

#### Notas

- Cuando conecte la alimentación de esta unidad, oír un ruido seco y pasarán de 4 a 5 segundos antes de que ésta reproduzca sonido.
- En el modo de espera, esta unidad consume un poco de energía para recibir señales infrarrojas del mando a distancia.

## Visualizador del panel delantero

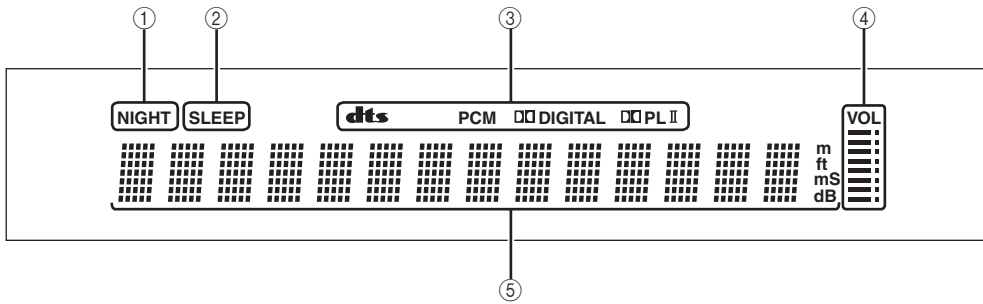

### ① Indicador NIGHT

Se enciende cuando se selecciona uno de los modos de escucha (vea la página 55).

### ② Indicador SLEEP

Se enciende cuando el temporizador para dormir está encendido (vea la página 58).

### ③ Indicadores de decodificador

Se enciende cuando funciona el decodificador correspondiente de esta unidad (vea la página 44).

### ④ Indicador del nivel del sonido

Muestra el nivel del sonido actual (vea la página 41).

### ⑤ Visualizador de información múltiple

Muestra información cuando usted ajusta los parámetros de esta unidad.



Puede ajustar el brillo del visualizador del panel delantero utilizando los parámetros DISPLAY MENU en MANUAL SETUP (vea la página 70).

## Panel trasero

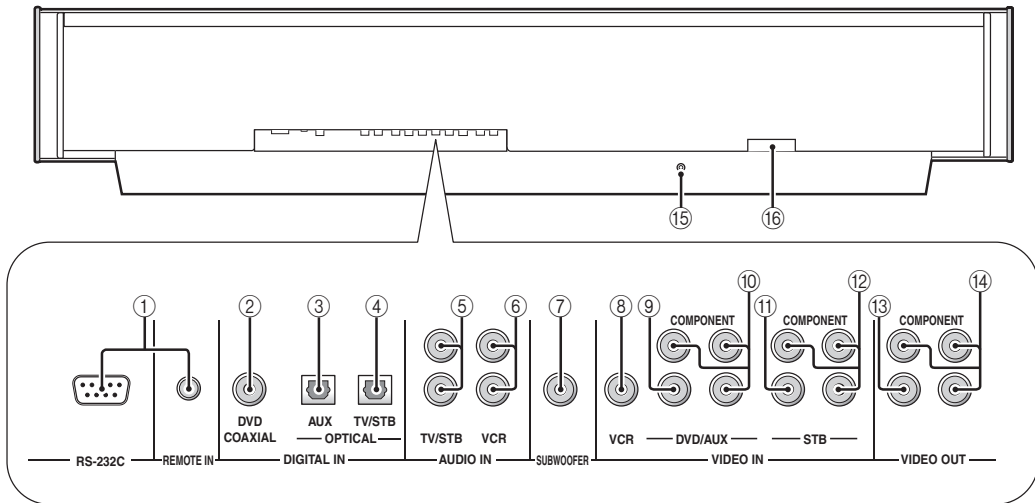

**① Terminales RS-232C/REMOTE IN**

Éstos son terminales de expansión de control para usar en la fábrica solamente (vea la página 23).

**② Jack DVD COAXIAL DIGITAL IN**

Se usa para conectar un reproductor/grabadora DVD mediante una conexión digital coaxial (vea la página 17).

**③ Jack AUX OPTICAL DIGITAL IN**

Se utiliza para conectar un componente externo mediante una conexión digital óptica (vea la página 21).

**④ Jack TV/STB OPTICAL DIGITAL IN**

Se usa para conectar a un TV, sintonizador de satélite digital o sintonizador de TV por cable mediante una conexión digital óptica (vea las páginas 16, 19 y 20).

**⑤ Jacks TV/STB AUDIO IN**

Se usa para conectar a un TV, sintonizador de satélite digital o sintonizador de TV por cable mediante una conexión de audio analógico (vea las páginas 16, 19 y 20).

**⑥ Jacks VCR AUDIO IN**

Se usa para conectar una videgrabadora mediante una conexión de audio analógico (vea las páginas 17 y 18).

**⑦ Jack SUBWOOFER**

Se utiliza para conectar un altavoz de subgraves (vea la página 22).

**⑧ Jack VCR VIDEO IN**

Se usa para conectar una videgrabadora mediante una conexión de vídeo analógico compuesto (vea la página 18).

**⑨ Jack DVD/AUX VIDEO IN**

Se usa para conectar un reproductor/grabadora DVD o un componente externo mediante una conexión de vídeo analógico compuesto (vea la página 17).

**⑩ Jacks DVD/AUX COMPONENT VIDEO IN**

Se usa para conectar un reproductor/grabadora DVD o un componente externo mediante una conexión de vídeo analógico componente (vea la página 17).

**⑪ Jack STB VIDEO IN**

Se usa para conectar un sintonizador de satélite digital o sintonizador de TV por cable mediante una conexión de vídeo analógico compuesto (vea las páginas 19 y 20).

**⑫ Jacks STB COMPONENT VIDEO IN**

Se usa para conectar un sintonizador de satélite digital o sintonizador de TV por cable mediante una conexión de vídeo analógico componente (vea las páginas 19 y 20).

**⑬ Jack VIDEO OUT**

Se usa para conectar al jack de entrada de vídeo de su TV mediante una conexión de vídeo analógico compuesto para visualizar la OSD de esta unidad (vea la página 16).

**⑭ Jacks COMPONENT VIDEO OUT**

Se usa para conectar a los jacks de entrada de vídeo de su TV mediante una conexión de vídeo analógico componente para visualizar la OSD de esta unidad (vea la página 16).

**⑮ Terminal IR-OUT**

Éste es un terminal de expansión de control para usar en la fábrica solamente (vea la página 23).

**⑯ AC IN**

Se usa para conectar el cable de alimentación suministrado (vea la página 23).

## Mando a distancia

Las funciones de algunos botones cambian dependiendo de la posición del selector del modo de operación (29). Esta sección describe básicamente las funciones del mando a distancia utilizado para controlar esta unidad.



También puede controlar otros componentes con el mando a distancia una vez establecidos los códigos de mando a distancia apropiados. Vea "Control de otros componentes" en la página 82 para conocer detalles.

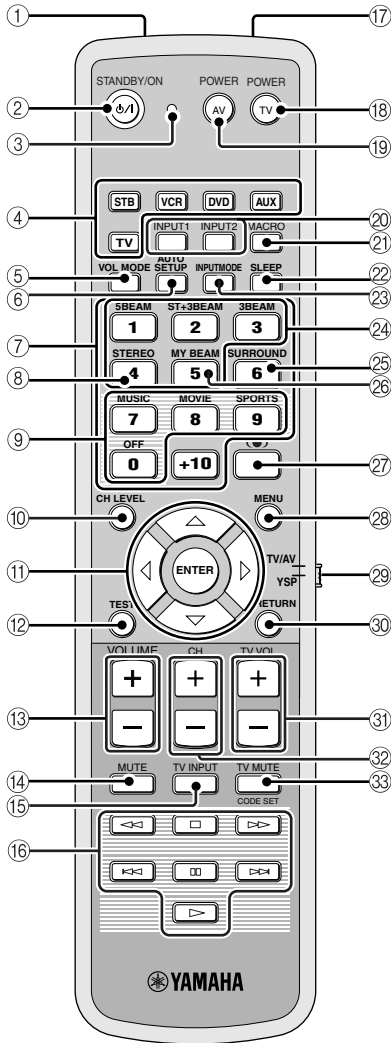

① **Ventana de infrarrojos**

Da salida a las señales de control infrarrojas. Apunte esta ventana al componente que quiera controlar.

② **STANDBY/ON**

Pone este sistema en el modo de espera (vea la página 25).

③ **Indicador de transmisión**

Se enciende cuando se emiten señales de control infrarrojas.

④ **Botones selectores de entrada**

Se usa para seleccionar una fuente de entrada (STB, VCR, DVD, AUX o TV).

Se usa para cambiar el área de control del mando a distancia. (29:TV/AV)

⑤ **VOL MODE**

Enciende o apaga los modos de volumen (vea la página 55).

⑥ **AUTO SETUP**

Se usan para introducir el menú AUTO SETUP (vea la página 29).

⑦ **Botones numéricos**

Se utilizan para introducir números. (29:TV/AV)

⑧ **STEREO**

Use las fuentes de reproducción en estéreo de 2 canales (vea la página 47).

⑨ **Botones de programas de campos sonoros**

Se usan para seleccionar programas de campos sonoros (vea la página 50).

⑩ **CH LEVEL**

Ajusta el nivel de sonido de cada altavoz (vea la página 73).

⑪ **Botones del cursor**  $\triangle / \nabla / \blacktriangleleft / \blacktriangleright$ , **ENTER**

Se utilizan para seleccionar y ajustar elementos SET MENU. Se utilizan para seleccionar elementos del menú DVD. (29:TV/AV)

⑫ **TEST**

Da salida a un tono de prueba cuando se ajusta el nivel de salida de cada altavoz (vea la página 72).

⑬ **VOLUME +/-**

Aumenta o disminuye el nivel de sonido de esta unidad (vea la página 41).

⑭ **MUTE**

Silencia el sonido. Púlselo de nuevo para reponer la salida de audio al nivel de sonido anterior (vea la página 41).

⑮ **TV INPUT**

Cambia la fuente de entrada o el TV (vea la página 82).

⑯ **Botones de control de reproductor DVD/ videogradora**

Se usan para controlar el reproductor DVD o la videogradora (vea las páginas 82 y 83).

⑰ **Micrófono mi haz**

Se usa para recoger tonos de prueba de esta unidad cuando se usa la función de autoajuste de mi haz (vea la página 48).

**18 TV POWER**

Conecta la alimentación del TV o la pone en el modo de espera (vea la página 82).

**19 AV POWER**

Conecta la alimentación del componente seleccionado o la pone en el modo de espera (vea las páginas 82 y 83).

**20 INPUT1/INPUT2**

Selecciona la fuente de entrada del TV (vea la página 82).

**21 MACRO**

Se usa para establecer el macro del TV (vea la página 84).

**22 SLEEP**

Ajusta el temporizador para dormir (vea la página 58).

**23 INPUTMODE**

Cambia entre los modos de entrada (AUTO, DTS o ANALOG). Vea la página 75 para conocer detalles.

**24 Botones del modo de haz**

Cambian los ajustes del modo del haz (vea las páginas 42, 47 y 48).

**25 SURROUND**

Selecciona el modo de sonido surround para la reproducción (vea la página 42).

**26 MY BEAM**

Se usa para seleccionar mi haz como modo de haz (vea la página 48).

**27  TruBass**

Se usa para reproducir eficazmente el sonido grave (vea la página 57).

**28 MENU**

Visualiza el menú de preparación en el monitor de su TV (vea las páginas 31 y 61).

Visualizan el menú DVD. (29:TV/AV)

**29 Selector del modo de operación**

Selecciona el modo de operación de esta unidad.

Seleccione YSP cuando utilice esta unidad y seleccione TV/AV cuando utilice el TV u otro componente AV preparado con los códigos de mando a distancia apropiados.

**30 RETURN**

Se utiliza para seleccionar los ajustes del temporizador para dormir o volver a la pantalla SET MENU anterior.

Se utiliza para volver a la pantalla del menú DVD anterior o para salir del menú DVD. (29:TV/AV)

**31 TV VOL +/-**

Ajusta el nivel de sonido del TV (vea la página 82).

**32 CH +/-**

Cambia entre canales del TV o la videograbadora (vea las páginas 82 y 83).

**33 TV MUTE, CODE SET**

Silencia la salida de audio del TV (vea la página 82).

Se utiliza para poner los códigos del mando a distancia (vea la página 81).



# INSTALACIÓN

Esta sección describe un lugar de instalación adecuado para poner la unidad usando una ménsula metálica para pared, una estantería o un soporte.

## Antes de instalar esta unidad

Esta unidad crea sonido surround reflejando en las paredes de su habitación de escucha los haces sonoros proyectados. Los efectos de sonido surround producidos por esta unidad pueden no ser suficientes cuando ésta se instale en los lugares siguientes.

- Habitaciones con superficies no adecuadas para reflejar haces sonoros
- Habitaciones con superficies que absorben el sonido
- Habitaciones con medidas fuera de los márgenes siguientes: Anchura (3 a 7 m) x Altura (2 a 3,5 m) x Profundidad (3 a 7 m)
- Habitaciones con menos de 1,8 m entre la posición de escucha y los altavoces
- Habitaciones donde objetos tales como muebles obstruyan el camino de los haces sonoros
- Habitaciones con la posición de escucha próxima a paredes
- Habitaciones donde la posición de escucha no está frente a esta unidad

Asegúrese de dejar un espacio de ventilación adecuado para que escape el calor. Deje un espacio de 5 cm como mínimo por encima o debajo de esta unidad.

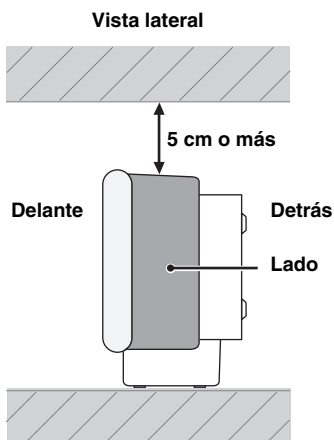

## Notas

- No recomendamos instalar esta unidad directamente en el suelo de su habitación de escucha. Instálela utilizando una ménsula metálica para pared, estantería o soporte.
- Esta unidad pesa 9,0 kg. Asegúrese de instalar esta unidad donde no se caiga debido a vibraciones como, por ejemplo, las de un terremoto, y donde no puedan alcanzarla los niños.
- Cuando utilice un TV de tubo de rayos catódicos (CRT), no instale esta unidad directamente encima de él.
- Esta unidad está blindada contra rayos magnéticos. Sin embargo, si la imagen en la pantalla de su TV se emborrona o distorsiona, recomendamos separar los altavoces de su TV.

## Instalación de esta unidad

Instale esta unidad donde no haya obstáculos como, por ejemplo, muebles obstruyendo la trayectoria de los haces sonoros. De lo contrario no se obtendrán los efectos de sonido surround deseados.

Puede instalar esta unidad paralela a una pared o en una esquina.

### Instalación en paralelo

Instale esta unidad en el centro exacto de la pared según se mide desde las esquinas derecha e izquierda.

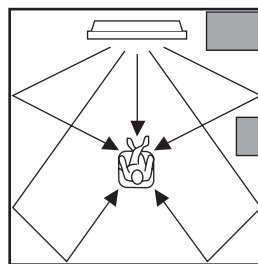

### Instalación en esquina

Instale esta unidad en una esquina a un ángulo de 40° a 50° de las paredes adyacentes.

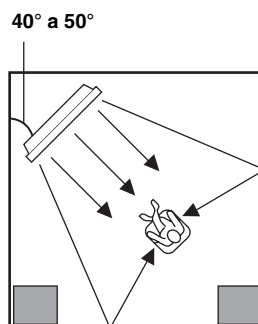

**■ Ejemplos de instalación**

**Ejemplo 1**

Instale esta unidad tan cerca del centro exacto de la pared como sea posible.

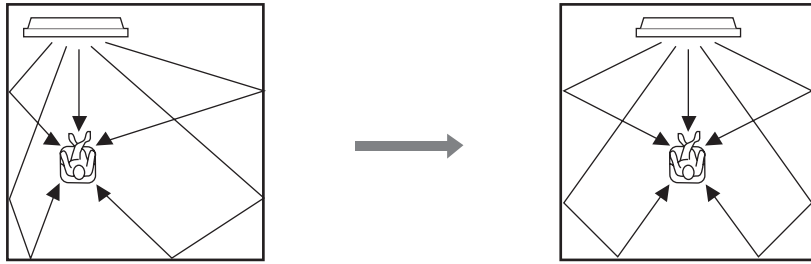

**Ejemplo 2**

Instale esta unidad para que los haces de sonido puedan ser reflejados por las paredes.

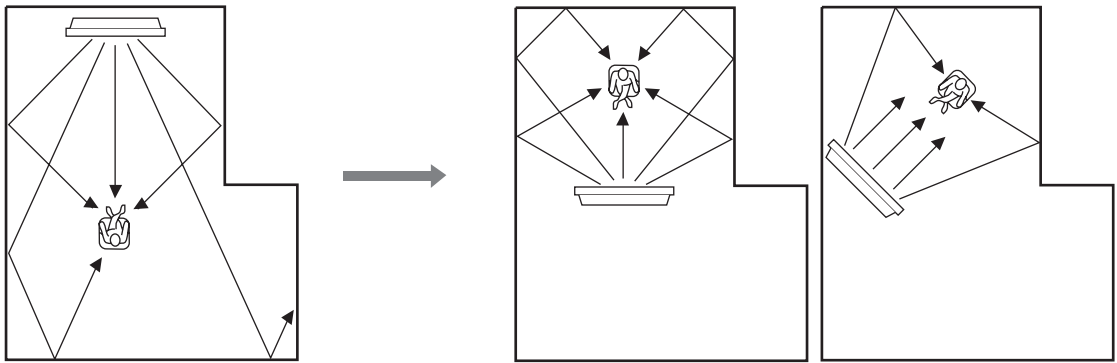

**Ejemplo 3**

Instale esta unidad tan cerca de la parte delantera exacta de su posición de escucha normal como sea posible

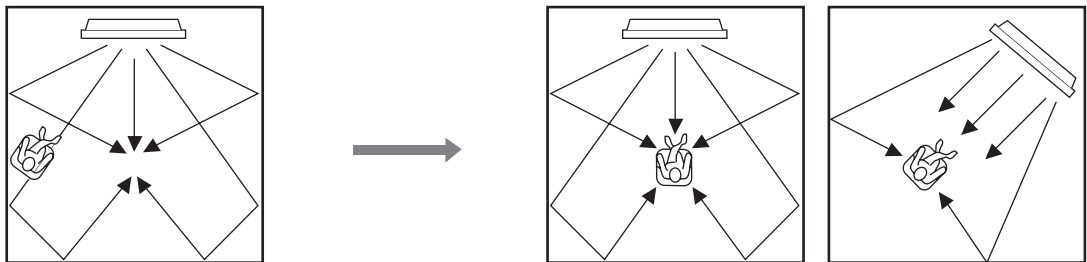

■ **Utilizando una ménsula metálica para pared**

Puede usar la ménsula metálica para pared opcional para montar esta unidad en la pared de su habitación de escucha.

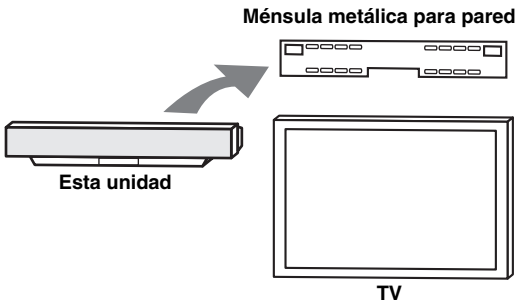

☞ Consulte las instrucciones suministradas con la ménsula metálica para conocer detalles de cómo colocarla en una pared o como colocar en ella esta unidad.

■ **Utilizando un soporte**

Puede montar su TV en un soporte colocado en una estantería de venta en el comercio para instalar esta unidad debajo del TV.

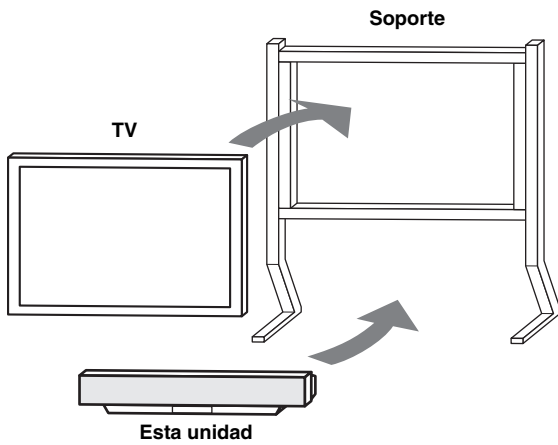

☞ Consulte las instrucciones suministradas con el soporte para conocer detalles sobre cómo instalarlo o cómo montar esta unidad y el TV en el soporte.

■ **Utilizando un soporte de TV**

Para instalar esta unidad puede usar el soporte de TV opcional. Para conocer una información detallada de la instalación de esta unidad utilizando un soporte de TV, consulte el manual de instalación suministrado con el soporte de TV.

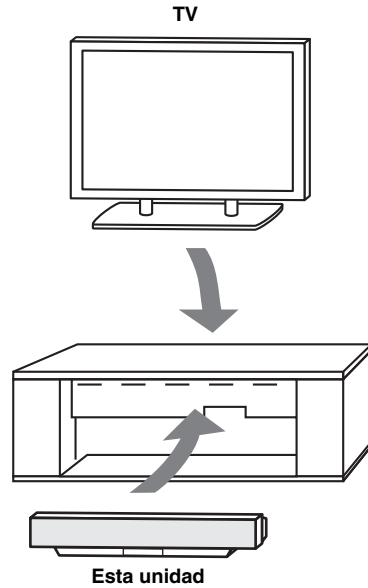

■ **Utilizando una estantería**

En una estantería de venta en el comercio puede instalar esta unidad encima o debajo de su TV.

Cuando esta unidad se instale encima de su TV

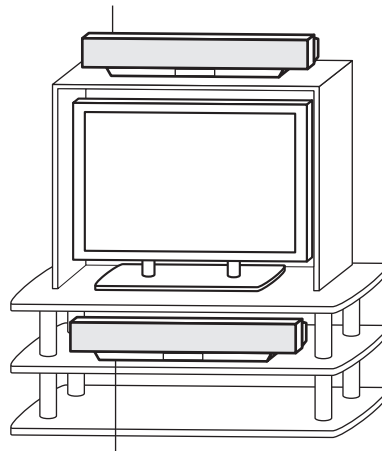

Cuando esta unidad se instale debajo de su TV

**Nota**

Asegúrese de que la estantería sea lo suficientemente grande como para permitir una ventilación adecuada alrededor de esta unidad (vea la página 11), y que pueda aguantar el peso de esta unidad y su TV.

■ **Fijación de esta unidad**

Pele la película de cada uno de los cuatro fiadores suministrados y luego asegúrelos en las cuatro esquinas inferiores de esta unidad y en la parte superior de la estantería, etc.

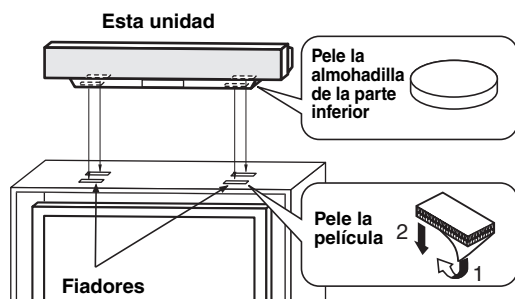

**Notas**

- No instale esta unidad sobre superficies inclinadas. Esta unidad se puede caer o causar heridas.
- Asegúrese de limpiar la superficie de la estantería, etc. antes de poner los fiadores. Colocar la cinta en una superficie sucia o húmeda reducirá la fuerza adhesiva de la cinta y la unidad podría caerse.

# CONEXIONES

Esta unidad está equipada con los tipos siguientes de jacks de entrada/salida de audio/vídeo:

## Para entrada de audio

- 2 jacks de entrada digital óptica
- 1 jack de entrada digital coaxial
- 2 juegos de jacks de entrada analógica

## Para entrada de vídeo

- 3 jacks de entrada analógica compuesta
- 2 juegos de jacks de entrada analógica componente

## Para salida de vídeo

- 1 jack de salida analógica compuesta
- 1 juego de jacks de salida analógica componente

Use estos jacks de entrada/salida de audio/vídeo para conectar componentes externos tales como su TV, reproductor DVD, videograbadora, sintonizador de satélite digital, sintonizador de TV por cable y consola de videojuegos. Además, conectando un altavoz de subgraves a esta unidad, usted puede disfrutar de sonidos graves reforzados. Para conocer detalles sobre cómo conectar los varios tipos de componentes externos a esta unidad, vea las páginas 16 a 22.

## PRECAUCIÓN

No conecte esta unidad ni otros componentes a la red eléctrica hasta completar la conexión entre todos los componentes.

— Conexión de audio

— Conexión de vídeo

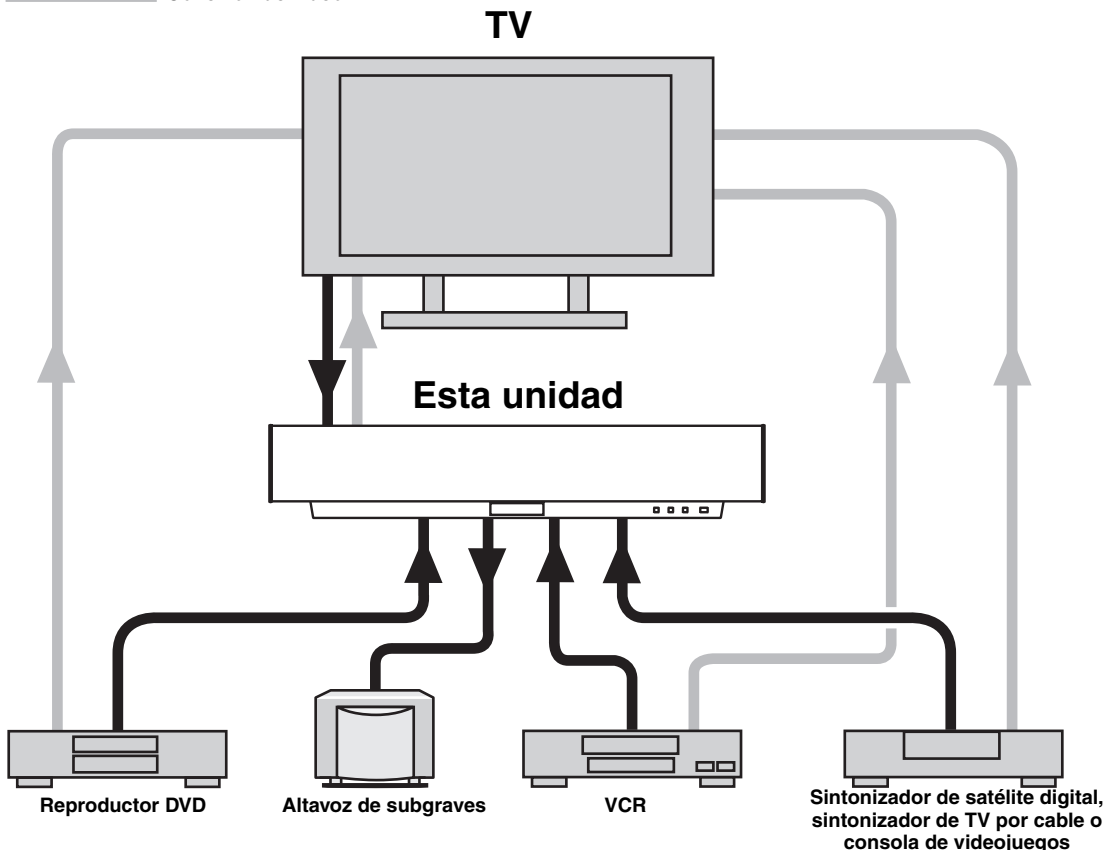

Para impedir que los cables se desenchufen, coloque la abrazadera de cables suministrada con el lado abierto hacia arriba, colóquela en el panel trasero de esta unidad, en un lugar apropiado, y fije los cables en la abrazadera.

Cable de fibra óptica

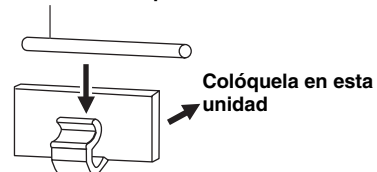

## Conexión de un TV

Conecte un TV a esta unidad y visualice la OSD para ver fácilmente cuando usted ajuste los parámetros del sistema en SET MENU.

### ■ Conexiones de audio

Conecte los jacks de salida de audio analógico de su TV a los jacks TV/STB AUDIO IN de esta unidad. Si su TV tiene un jack de salida digital óptica, conecte este jack de su TV al jack TV/STB OPTICAL DIGITAL IN de esta unidad además de hacer la conexión de audio analógico. Una vez hecha la conexión de audio digital, las señales de audio digital se pueden introducir en esta unidad durante la emisión digital.



- Los circuitos de señales de vídeo compuesto o componente son independientes entre sí.
- Para impedir desencharar el cable óptico, fíjelo en la abrazadera de cable suministrada (vea la página 15).

### Nota

Si conecta al mismo tiempo esta unidad a los jacks de salida de audio analógico y audio digital óptico, como se muestra en la ilustración izquierda de abajo, la salida de señales de audio digital del jack de salida digital óptica tendrá prioridad sobre la salida de señales de audio analógico de los jacks de salida de audio analógico.

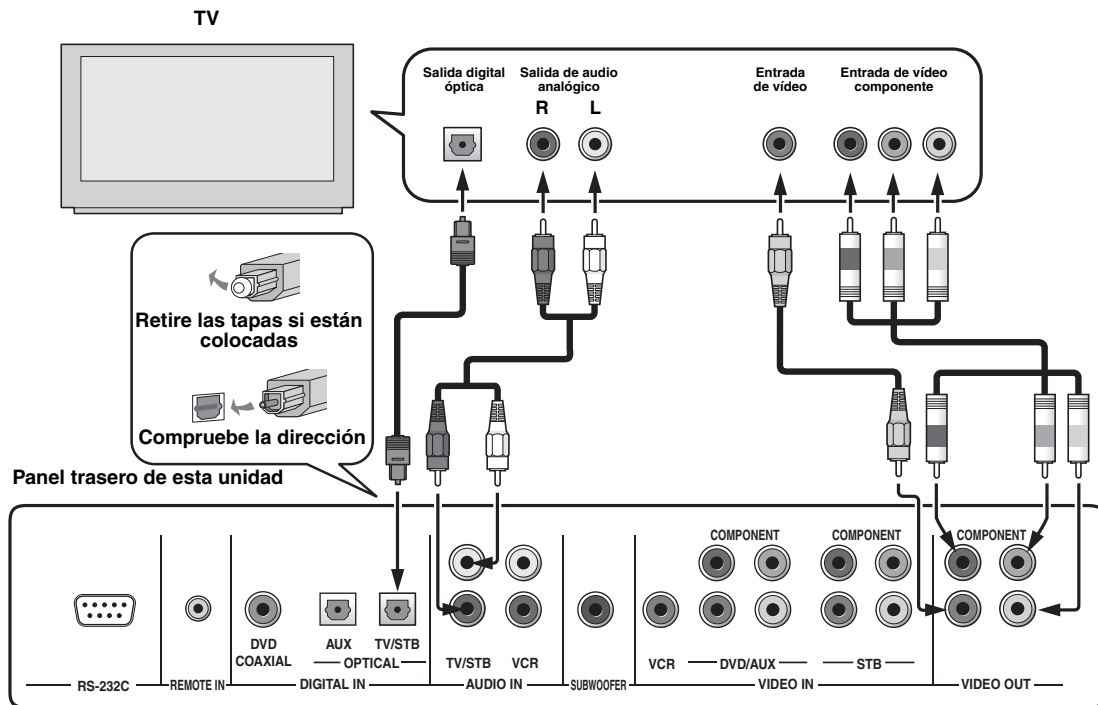

### Cables utilizados para conexiones de audio

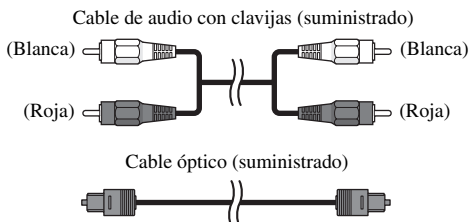

### Cables utilizados para conexiones de vídeo

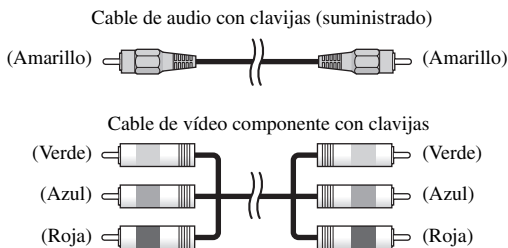

## Conexión de un reproductor/grabadora DVD

Conecte un reproductor/grabadora DVD y disfrute de los DVDs.

### ■ Conexiones de audio

Conecte el jack de salida digital óptica de su reproductor/grabadora DVD al jack DVD COAXIAL DIGITAL IN de esta unidad. En el caso de conectar esta unidad a una combinación de reproductor/grabadora DVD/videograbadora, conecte los jacks de salida de audio analógico de su reproductor/grabadora DVD/videograbadora a los jacks VCR AUDIO IN de esta unidad además de hacer la conexión de audio digital óptico.



Para impedir desenchufar el cable óptico, fíjelo en la abrazadera de cable suministrada (vea la página 15).

### Notas

- Compruebe que su reproductor/grabadora DVD esté ajustado correctamente para dar salida a señales de audio digital Dolby Digital y DTS. Si no, haga los ajustes del sistema de su reproductor/grabadora DVD. Para conocer detalles, consulte el manual de instrucciones de su reproductor/grabadora DVD.
- Si su reproductor/grabadora DVD no tiene un jack de salida digital óptica, haga en su lugar una conexión de audio digital óptico (vea la página 21).

### ■ Conexiones de vídeo

Conecte el jack de salida de vídeo de su reproductor/grabadora DVD al jack DVD/AUX VIDEO IN de esta unidad. Si su reproductor/grabadora DVD tiene jacks de salida de vídeo componente, conecte los jacks de salida de vídeo componente de su reproductor/grabadora DVD a los jacks DVD/AUX COMPONENT VIDEO IN de esta unidad. Una vez hecha la conexión de vídeo componente, usted podrá disfrutar de imágenes con mejor resolución.

#### Reproductor/Grabadora DVD



#### Nota

\* En el caso de conectar esta unidad a un reproductor/grabadora DVD/videograbadora

#### Nota

Sólo puede hacer una conexión de vídeo compuesto o vídeo componente.

#### Panel trasero de esta unidad

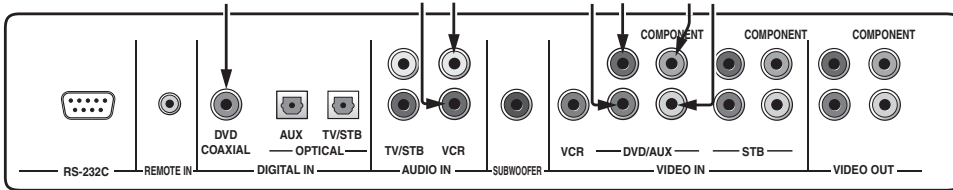

### Cables utilizados para conexiones de audio

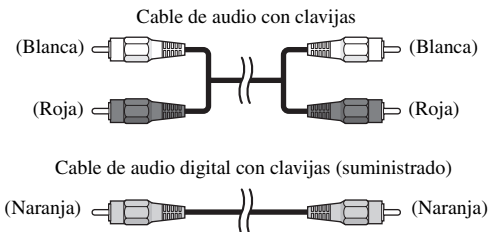

### Cables utilizados para conexiones de vídeo

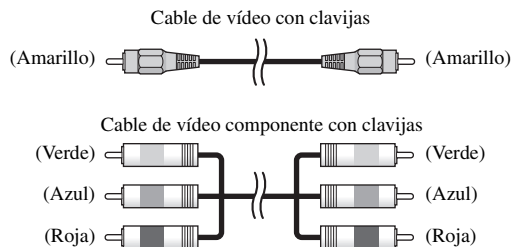

## Conexión de una videgrabadora

Conecte una videgrabadora y disfrute de cintas de casete.

### ■ Conexiones de audio

Conecte los jacks de salida de audio analógico de su videgrabadora a los jacks VCR AUDIO IN de esta unidad.

### ■ Conexiones de vídeo

Conecte el jack de salida de vídeo de su videgrabadora al jack VCR VIDEO IN de esta unidad.

#### Nota

Asegúrese de que los jacks de salida derecho e izquierdo de su videgrabadora coincidan con los jacks de entrada derecho e izquierdo de esta unidad.

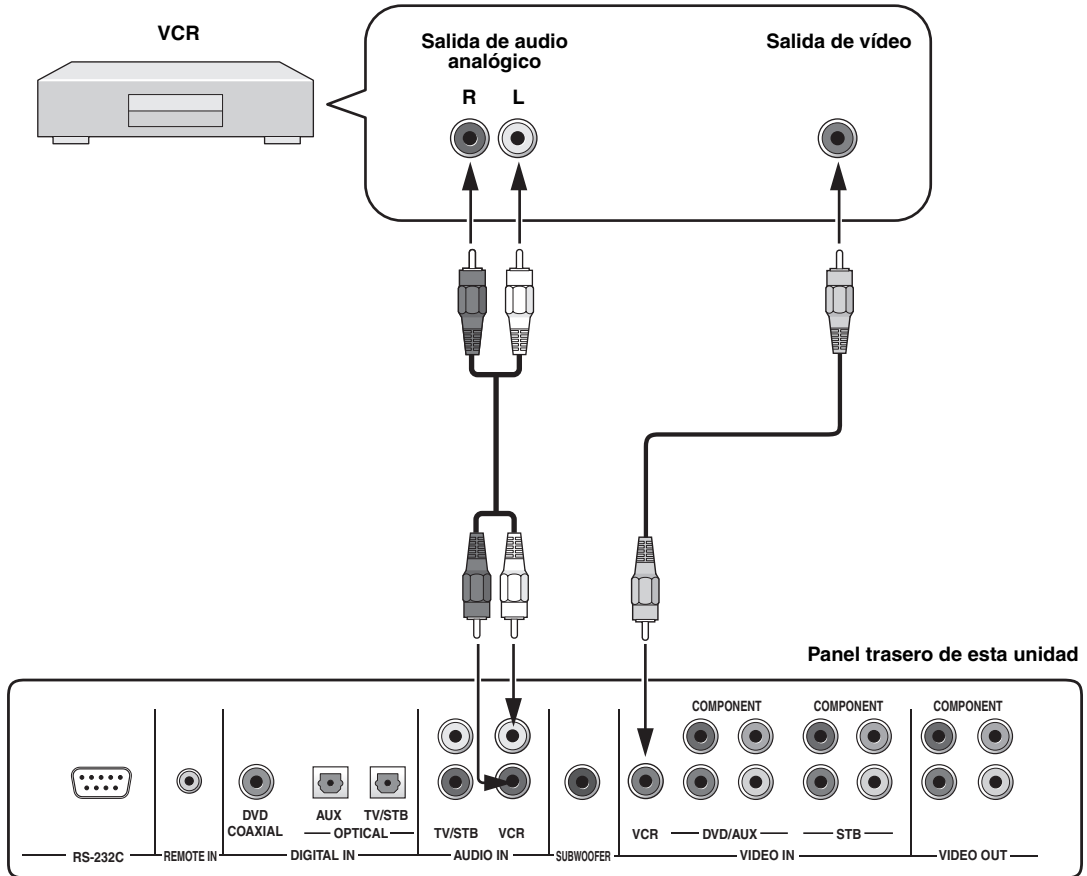

### Cables utilizados para conexiones de audio

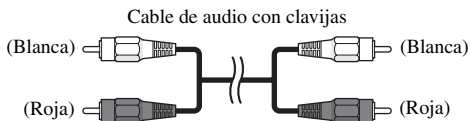

### Cables utilizados para conexiones de vídeo

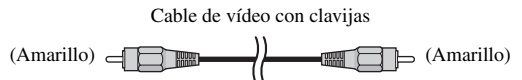



## Conexión de un sintonizador de satélite digital o un sintonizador de TV por cable

Conecte un sintonizador de satélite digital o un sintonizador de TV por cable y disfrute de las emisiones de satélite digital o de TV por cable.

### ■ Conexiones de audio

Conecte el jack de salida digital óptica de su sintonizador de satélite digital o sintonizador de TV por cable al jack TV/STB OPTICAL DIGITAL IN de esta unidad. Conecte los jacks de salida de audio analógico de su sintonizador de satélite digital o sintonizador de TV por cable a los jacks TV/STB AUDIO IN de esta unidad además de hacer la conexión de audio digital óptico.

### ■ Conexiones de vídeo

Conecte el jack de salida de vídeo de su sintonizador de satélite digital o sintonizador de TV por cable al jack STB VIDEO IN de esta unidad. Si su sintonizador de satélite digital o sintonizador de TV por cable tiene jacks de salida de vídeo componente, conecte los jacks de salida de vídeo componente de su sintonizador de satélite digital o sintonizador de TV por cable a los jacks STB COMPONENT VIDEO IN de esta unidad. Una vez hecha la conexión de vídeo componente, usted podrá disfrutar de imágenes con mejor resolución.



Para impedir desenchufar el cable óptico, fíjelo en la abrazadera de cable suministrada (vea la página 15).

Sintonizador de satélite digital o sintonizador de TV por cable

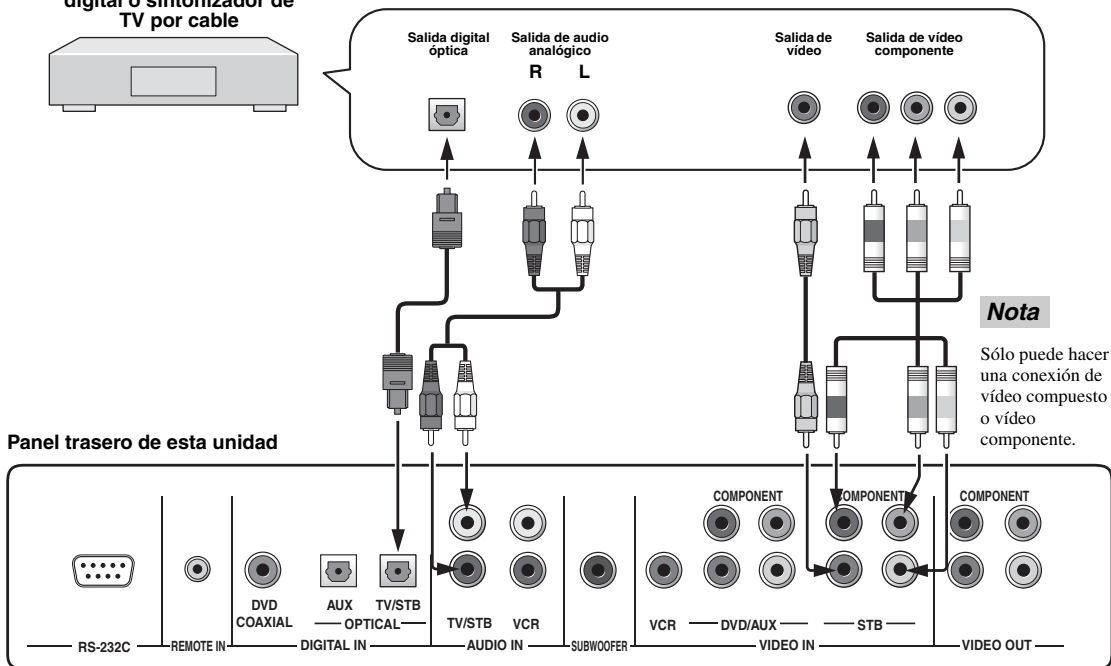

### Cables utilizados para conexiones de audio

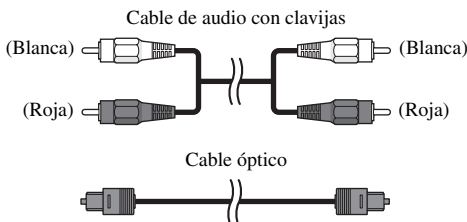

### Cables utilizados para conexiones de vídeo

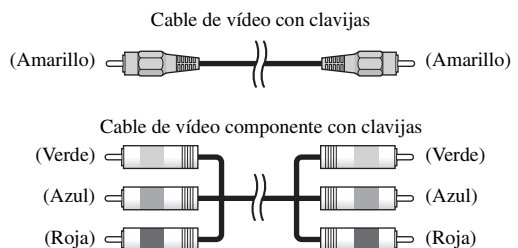

## Conexión de un sintonizador digital de ondas del aire

Si su sintonizador digital de ondas del aire no soporta las emisiones analógicas, haga las conexiones de audio y vídeo como se muestra más abajo.

### ■ Conexiones de audio

Conecte el jack de salida digital óptica de su sintonizador digital de ondas del aire al jack TV/STB OPTICAL DIGITAL IN de esta unidad. Conecte los jacks TV/STB AUDIO IN de esta unidad a los jacks de salida de audio analógico de su TV además de hacer la conexión de audio digital óptico entre su sintonizador de ondas del aire y esta unidad.

### ■ Conexiones de vídeo

Conecte el jack de salida de vídeo de su sintonizador digital de ondas del aire al jack STB VIDEO IN de esta unidad. Si su sintonizador digital de ondas del aire tiene jacks de salida de vídeo componente, conecte los jacks de salida de vídeo componente de su sintonizador digital de ondas del aire a los jacks STB COMPONENT VIDEO IN de esta unidad. Una vez hecha la conexión de vídeo componente, usted podrá disfrutar de imágenes con mejor resolución.



Para impedir desenchar el cable óptico, fíjelo en la abrazadera de cable suministrada (vea la página 15).

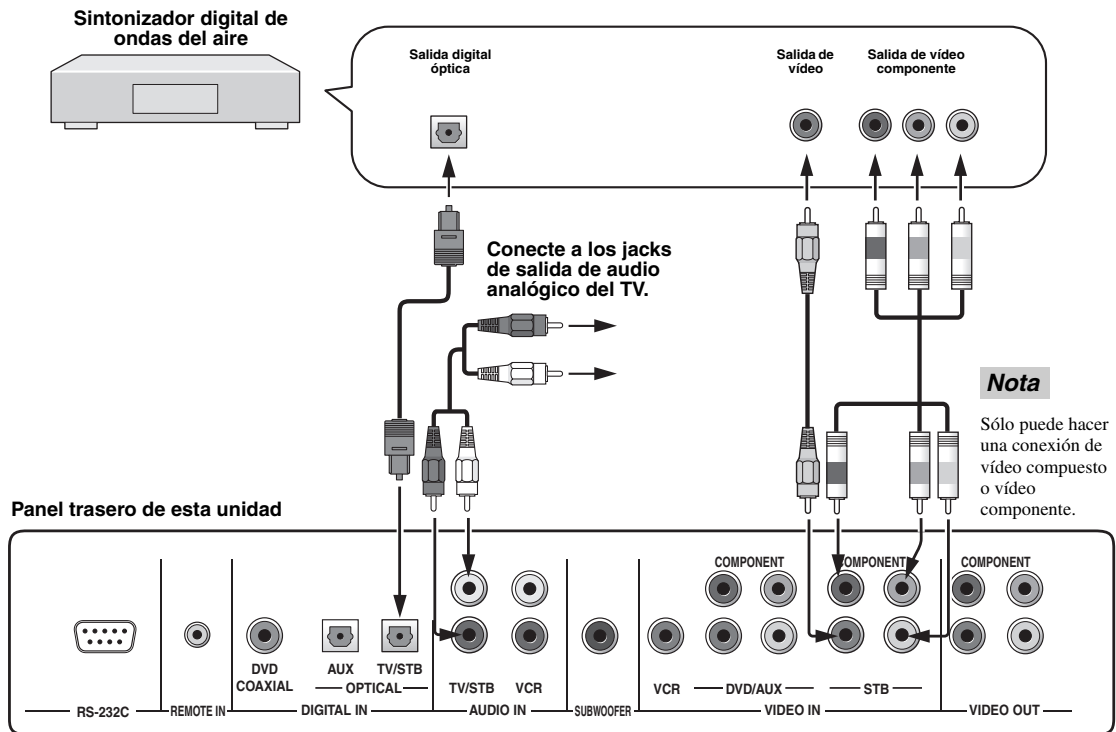

### Cables utilizados para conexiones de audio

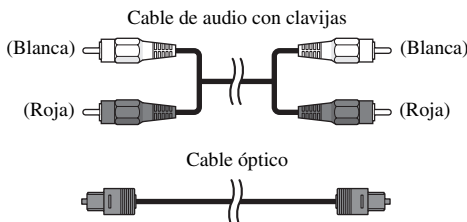

### Cables utilizados para conexiones de vídeo

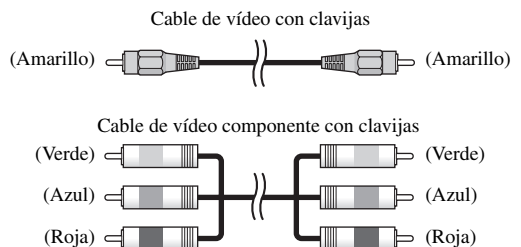

## Conexión de otros componentes externos

Para conectar otros componentes externos, conecte el jack de salida digital óptica del componente externo al jack AUX OPTICAL DIGITAL IN de esta unidad. Use este método de conexión para conectar un componente externo que soporte una conexión digital óptica o para conectar un reproductor/grabadora DVD mediante una conexión digital óptica.



Para impedir desenchar el cable óptico, fíjelo en la abrazadera de cable suministrada (vea la página 15).

### Nota

Si conecta un reproductor/grabadora DVD mediante una conexión digital coaxial haga el ajuste para INPUT ASSIGNMENT (vea la página 68).

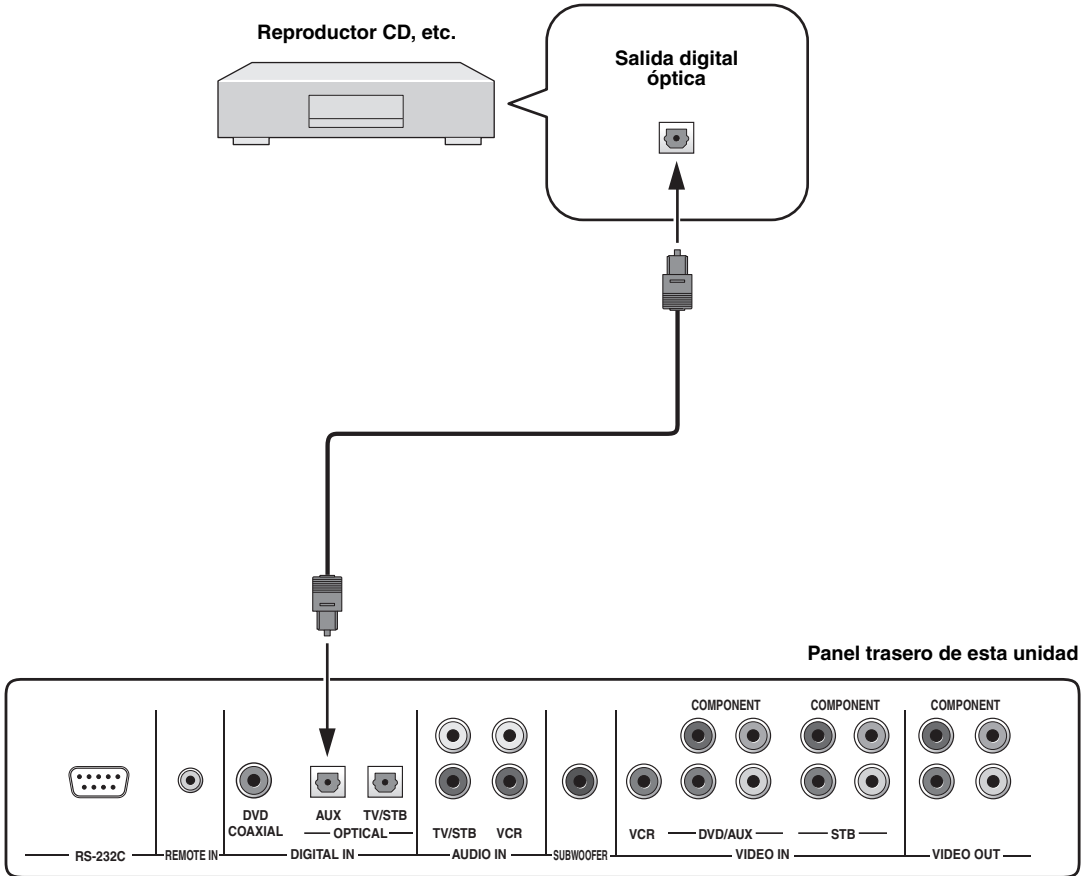

### Cables utilizados para las conexiones

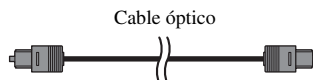

## Conexión de un altavoz de subgraves

Para conectar un altavoz de subgraves, conecte el jack de entrada monofónica de su altavoz de subgraves al jack SUBWOOFER de esta unidad.

Si hay un altavoz de subgraves conectado a esta unidad, encienda dicho altavoz y luego ejecute AUTO SETUP (vea la página 29) o seleccione SWFR para BASS OUT en SUBWOOFER SET (vea la página 67).

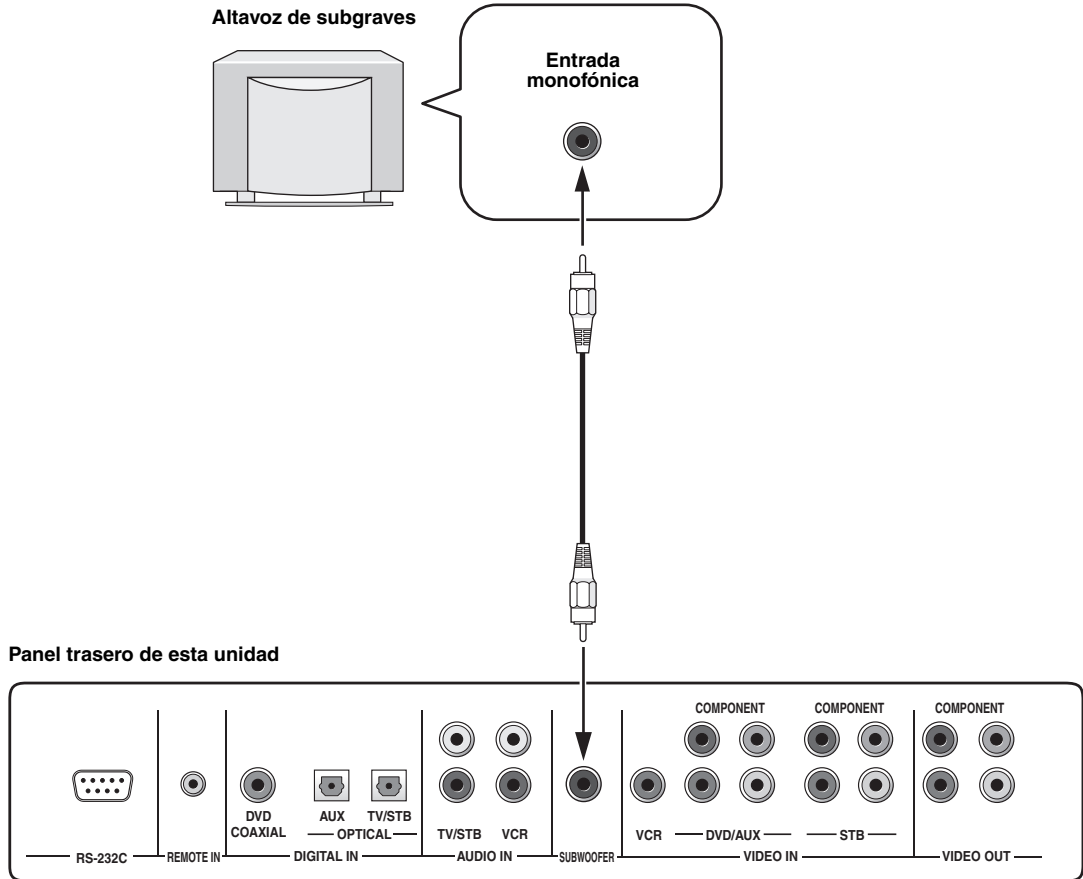

### Cables utilizados para las conexiones

Cable de altavoz de subgraves

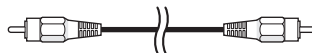

## Conexión del cable de alimentación

Una vez terminadas todas las demás conexiones, enchufe un extremo del cable de alimentación en el terminal AC IN de esta unidad y luego enchufe el otro extremo en la toma de CA.

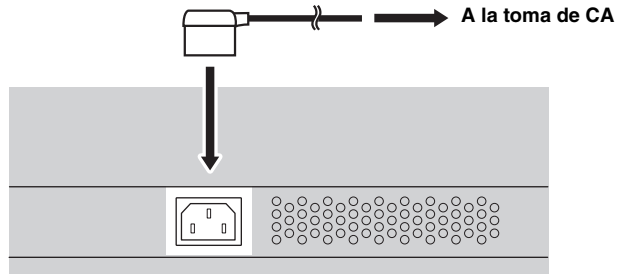

## Acerca de los terminales RS-232C/REMOTE IN/IR-OUT

Los terminales RS-232C, REMOTE IN y IR-OUT no soportan las conexiones de componentes externos normales. Éstos son terminales de expansión de control para usar en la fábrica solamente.

Terminal RS-232C      Terminal REMOTE IN

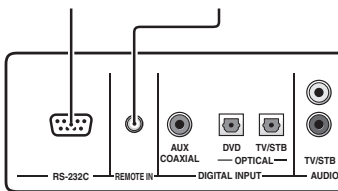

Terminal IR-OUT

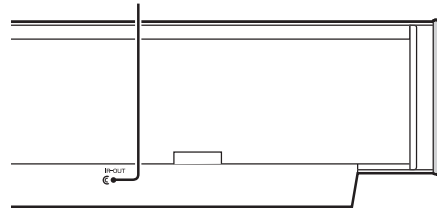

# PREPARATIVOS

## Instalación de las pilas en el mando a distancia

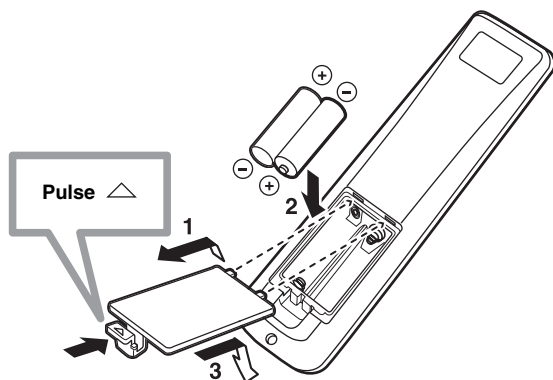

**1** Mantenga pulsada la marca ▲ de la tapa de las pilas y deslice la tapa.

**2** Introduzca las dos pilas suministradas (AA, R6, UM-3) en el compartimento de las pilas.

Asegúrese de introducir las pilas respetando las marcas de polaridad (+/-).

**3** Cierre la tapa de las pilas.

### Notas

- Cambie todas las pilas si nota las condiciones siguientes: el alcance de control del mando a distancia disminuye, el indicador no parpadea o su luz pierde intensidad.
- No utilice pilas viejas y nuevas juntas.
- No utilice juntas pilas de tipos diferentes (alcalinas y de manganeso, por ejemplo). Lea las indicaciones de las pilas con atención porque hay tipos diferentes que pueden tener la misma forma y color.
- Las pilas agotadas pueden tener fugas. Si las pilas tienen fugas, tírelas inmediatamente. Evite tocar el material que sale de las pilas o dejar que éste entre en contacto con ropas, etc. Limpie a fondo el compartimento de las pilas antes de instalar otras nuevas.
- No tire las pilas con la basura general de casa. Elimínelas correctamente según las normas de su localidad.
- El contenido de la memoria guardado en el mando a distancia puede borrarse en los casos siguientes:
  - El mando a distancia se queda sin pilas más de 2 minutos.
  - Las pilas agotadas permanecen en el mando a distancia.
  - Los botones del mando a distancia se pulsan por error cuando se cambian las pilas.
- Si la memoria guardada en el mando a distancia se borra sin querer, introduzca pilas nuevas y ponga otra vez los códigos del mando a distancia.



Quite la hoja transparente antes de usar el mando a distancia.

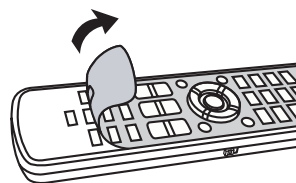

## Alcance de funcionamiento del mando a distancia

El mando a distancia transmite un rayo infrarrojo direccional. Utilice el mando a distancia a menos de 6 m de esta unidad y apúntelo hacia el sensor de mando a distancia de esta unidad durante la utilización.

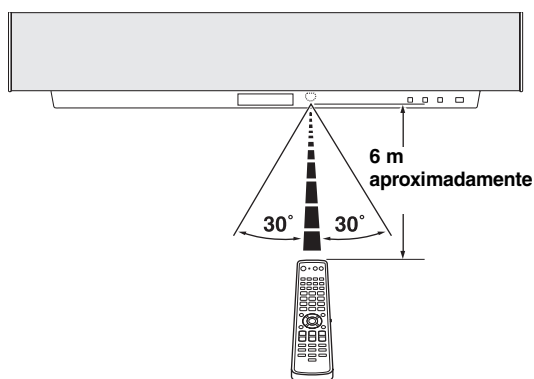

### Notas

- No derrame agua u otros líquidos en el mando a distancia.
- No deje caer el mando a distancia.
- No deje ni guarde el mando a distancia en las condiciones siguientes:
  - lugares de humedad alta como, por ejemplo, cerca de un baño
  - lugares de altas temperaturas como, por ejemplo, cerca de una calefacción o estufa
  - lugares con temperaturas demasiado bajas
  - lugares polvorientos
- No exponga el sensor de mando a distancia de esta unidad a la luz solar directa ni a la luz de lámparas fluorescentes con inversor.
- Si se agotan las pilas, la distancia de control efectivo del mando a distancia se reducirá considerablemente. En este caso, cambie las pilas por otras nuevas lo antes posible.

## Utilización del mando a distancia

Esta sección describe cómo controlar esta unidad utilizando el mando a distancia suministrado. Las funciones del mando a distancia cambian dependiendo de la posición del selector de modo de operación. Ponga el selector de modo de operación en YSP para cambiar al modo de operación de esta unidad. Los botones del mando a distancia numerados ① a ④ sólo funcionan cuando se selecciona YSP. Además, las funciones de los botones numerados ⑤ a ⑨ cambian dependiendo de la posición del selector del modo de operación. Las funciones correspondientes de los botones, vea la página 9.



Poniendo los códigos de mando a distancia apropiados puede controlar otros componentes (vea la página 81). Una vez puesto el código de mando a distancia para cada fuente de entrada (DVD, VCR, STB, TV o AUX), consulte "Control de otros componentes" en la página 82 para tener más información de las funciones específicas de los botones de mando a distancia disponibles para cada fuente de entrada.

### Botones operacionales sólo cuando se selecciona YSP

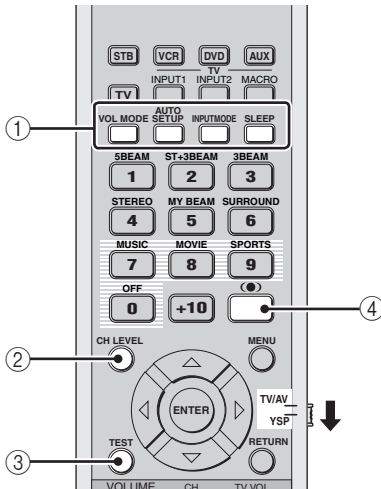

### Botones con variación de funciones

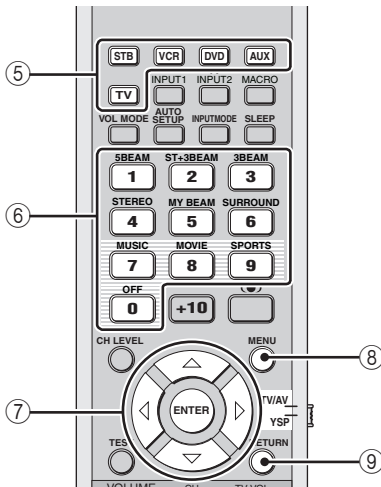

## Encendido de esta unidad

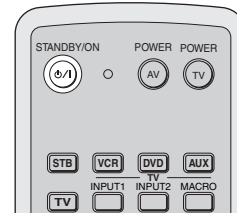
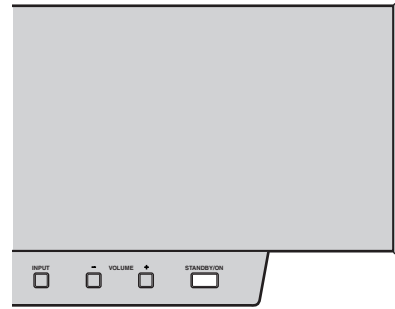

- 1 Pulse **STANDBY/ON** en el panel delantero o en el mando a distancia para conectar la alimentación de esta unidad.

El nivel del volumen aparece en el visualizador del panel delantero, y luego se visualiza la fuente de entrada y el modo de haz actualmente seleccionados.

STANDBY/ON



Panel delantero

o



Mando a distancia

- 2 Pulse de nuevo **STANDBY/ON** en el panel delantero o mando a distancia para poner esta unidad en el modo de espera.

### Nota

Cuando la unidad esté en el modo de espera sólo funcionará **STANDBY/ON** en el panel delantero o mando a distancia, y los otros botones de control del panel delantero o mando a distancia no funcionarán hasta que se conecte la alimentación.

# UTILIZACIÓN SET MENU

## Visualización de la OSD

Esta sección describe cómo visualizar la OSD (visualización en pantalla) de esta unidad en su pantalla de TV y cómo poner los parámetros para su habitación de escucha. Una vez completado esto podrá disfrutar de un sonido surround real mientras ve la TV en la comodidad de su propia casa.

### Nota

La OSD no sale por los jacks COMPONENT VIDEO OUT de esta unidad. Conecte el jack VIDEO OUT de esta unidad a los jacks de entrada de vídeo de su TV para visualizar la OSD.

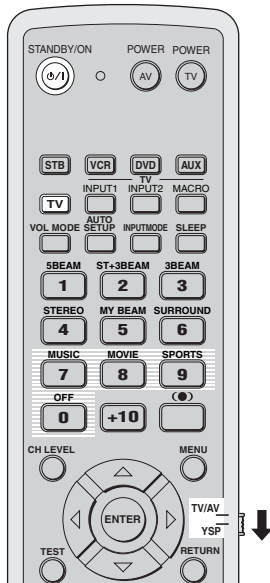

**1** Compruebe que el jack de entrada de vídeo de su TV esté conectado a los jacks VIDEO OUT de esta unidad para visualizar la OSD de esta unidad.

**2** Pulse STANDBY/ON en el panel delantero o en el mando a distancia para conectar la alimentación de esta unidad.

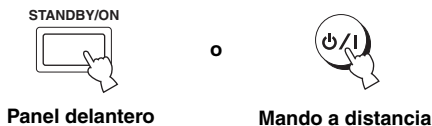

**3** Conecte la alimentación de su TV.

**4** Ponga el selector de modo de operación en YSP para cambiar al modo de operación de esta unidad.

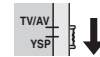

**5** Pulse TV en el mando a distancia para visualizar la OSD de esta unidad en su pantalla de TV.

La OSD de esta unidad puede tardar unos pocos segundos en aparecer en la pantalla del TV. Si la OSD no aparece, utilice el mando a distancia suministrado con su TV para cambiar la entrada de vídeo hasta que aparezca la OSD.

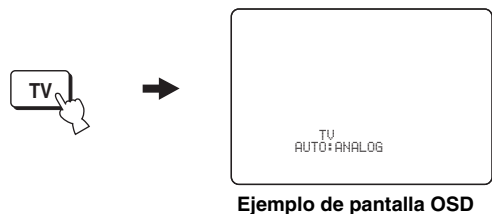

Ejemplo de pantalla OSD



## El organigrama de SET MENU

El diagrama siguiente ilustra las operaciones del procedimiento de preparación.

### Ejecute LANGUAGE SETUP.

Vea “CAMBIO DEL IDIOMA DE LA OSD” en la página 28.



### Ejecute AUTO SETUP (IntelliBeam).

Vea “AUTO SETUP (IntelliBeam)” en la página 29.



Si ocurre un error

### Busque un remedio.

Consulte “Mensajes de error para AUTO SETUP” en la página 35 para conocer una lista completa de mensajes de errores y remedios posibles.

### Reproduzca las señales de audio o haga los ajustes para el modo de haz y CINEMA DSP.

Vea “REPRODUCCIÓN” en la página 39.



Si quiere hacer configuraciones y ajustes adicionales

### Ejecute MANUAL SETUP.

Vea “MANUAL SETUP” en la página 60.



- Si no puede oír claramente un haz sonoro procedente de un canal específico, haga el ajuste para SETTING PARAMETERS (vea la página 62) o para BEAM ADJUSTMENT (vea la página 63) en BEAM MENU.
- Si hay objetos que absorben sonido como, por ejemplo, cortinas en el camino de los haces sonoros, haga el ajuste para TREBLE GAIN en BEAM MENU (vea la página 65).

# CAMBIO DEL IDIOMA DE LA OSD

Esta función le permite seleccionar el idioma de su elección que aparece en el SET MENU de esta unidad.

- 1 Ponga el selector de modo de operación en YSP para cambiar al modo de operación de esta unidad.**



- 2 Pulse MENU en el mando a distancia.**

La pantalla SET MENU aparece en su TV.

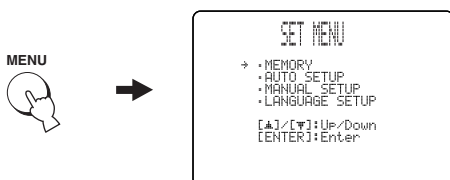

- Los botones de control usados para SET MENU se visualizan en la parte inferior de la pantalla.
- Para volver a la pantalla anterior mientras utiliza SET MENU, pulse RETURN en el mando a distancia.
- Para cancelar la pantalla SET MENU, pulse una vez más MENU.
- También puede hacer las operaciones siguientes en el visualizador del panel delantero.

- 3 Pulse ▲ / ▼ para seleccionar LANGUAGE SETUP y luego pulse ENTER.**

La pantalla siguiente aparece en su TV.

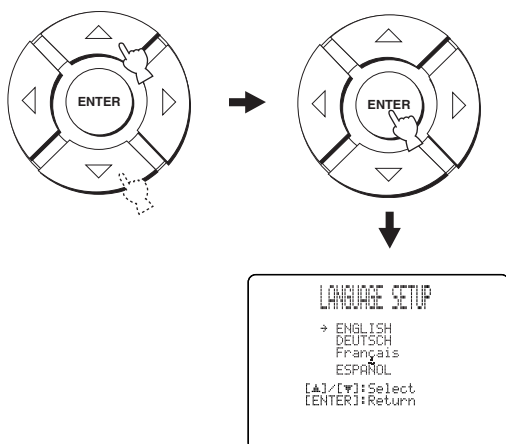

- 4 Pulse ▲ / ▼ para seleccionar el idioma y luego pulse ENTER.**

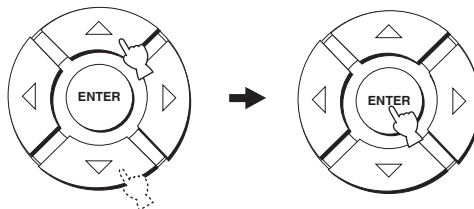

Opciones: **ENGLISH** (inglés), **DEUTSCH** (alemán), **Français** (Francés), **ESPAÑOL** (español)

# AUTO SETUP (IntelliBeam)

Esta unidad crea un campo sonoro reflejando haces sonoros en las paredes de su habitación de escucha y ampliando la cohesión entre todos los canales. Al igual que con la disposición de otros sistemas de audio, usted necesita ajustar el ángulo del haz para disfrutar del mejor sonido posible procedente de esta unidad.

Esta unidad emplea funciones de optimización de haces y optimización del sonido con la ayuda del micrófono optimizador suministrado, para evitar los molestos ajustes de los altavoces basados en la escucha y lograr los ajustes de sonido de alta precisión que mejor se adapten al lugar de escucha. A estas 2 funciones las llamamos genéricamente “IntelliBeam”.

La optimización del haz crea el mejor campo sonoro surround posible sin ajustar manualmente los parámetros para su habitación de escucha.

La función de optimización del sonido realiza las comprobaciones siguientes y hace automáticamente los ajustes de sonido apropiados.

## DISTANCE:

Comprueba la distancia de cada haz de sonido procedente de esta unidad, y ajusta el retardo de cada canal para que cada haz de sonido llegue al mismo tiempo a la posición de escucha.

## EQUALIZING:

Ajusta la frecuencia y los niveles del ecualizador paramétrico de cada canal para reducir la coloración a través de los canales y crear un campo sonoro cohesivo. La función de optimización del sonido incorpora tres parámetros (frecuencia, nivel y factor Q) para cada una de las siete bandas de su ecualizador paramétrico, para proporcionar ajustes automáticos muy precisos de las características de frecuencias.

## LEVEL:

Comprueba y ajusta el nivel de salida de sonido de cada altavoz.

## El organigrama de AUTO SETUP

Esta unidad realiza una serie de comprobaciones para mejorar el ángulo, el retardo, el volumen y la calidad del haz. Puede elegir para optimizar todos los parámetros o parte de ellos.

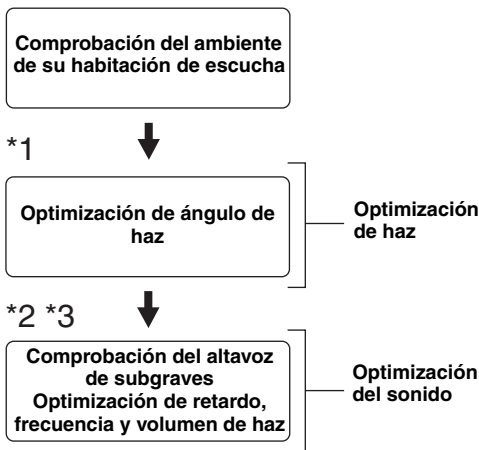

### Notas

- \*1 El procedimiento de comprobación del ángulo del haz se omite si se selecciona SOUND OPTIMZ only.
- \*2 El procedimiento de optimización del sonido se omite si se selecciona BEAM OPTIMZ only.
- \*3 El procedimiento de comprobación del altavoz de subgraves se omite si se selecciona BEAM OPTIMZ only.

## Instalación del micrófono optimizador

El micrófono optimizador suministrado recoge y analiza el sonido que produce esta unidad en su ambiente de escucha real. Siga el procedimiento de abajo para conectar el micrófono optimizador a esta unidad y asegurarse de que esté situado en un lugar apropiado y que no haya obstáculos grandes entre él y las paredes de su habitación de escucha.

### Notas

- Asegúrese de desconectar el micrófono optimizador después de completar el procedimiento AUTO SETUP.
- El micrófono optimizador es sensible al calor.
  - Aléjelo de la luz solar directa.
  - No lo ponga encima de esta unidad.
- No conecte el micrófono optimizador a un cable de extensión porque la optimización del sonido podría no ser adecuada.
- Si el micrófono optimizador no se coloca bien en su habitación de escucha podría ocurrir un error durante el procedimiento AUTO SETUP. Para evitar la posibilidad de un error:
  - No ponga el micrófono optimizador en el extremo derecho o izquierdo desde el centro de esta unidad.
  - No ponga el micrófono optimizador a menos de 1,8 m de la parte delantera de esta unidad.
  - No ponga el micrófono optimizador a más de 1 m de altura del centro de esta unidad.
- Asegúrese de que no haya obstáculos entre el micrófono optimizador y las paredes de su habitación de escucha porque podrían obstruir la trayectoria de los haces sonoros. Sin embargo, cualquier objeto en contacto con las paredes se considerará como parte saliente de las paredes.
- Los mejores resultados se obtienen si el micrófono optimizador se coloca a la altura de sus oídos cuando usted se encuentra sentado en su posición de escucha. Si esto no es posible, usted puede ajustar manualmente con precisión el ángulo del haz sonoro y equilibrar los niveles de salida del haz sonoro con MANUAL SETUP (vea la página 60) una vez completado el procedimiento AUTO SETUP.
- Si se conecta a esta unidad un altavoz de subgraves con controles de volumen ajustable y control de frecuencia de cruce/frecuencia de corte alta, ajuste el volumen entre las 11 y las 1 en punto según se mira un reloj convencional y ajuste la frecuencia de cruce/frecuencia de corte alta al máximo.

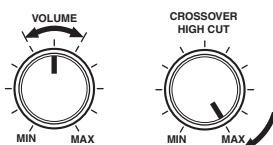

**Altavoz de subgraves**

**1** Pulse **STANDBY/ON** en el panel delantero o en el mando a distancia para desconectar la alimentación de esta unidad.

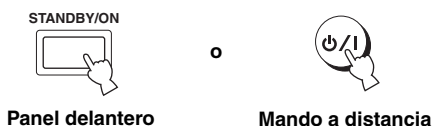

**3** Ponga el micrófono optimizador en una superficie nivelada a más de 1,8 m por delante de la unidad y a menos de 1 m por encima o por debajo de la altura central de la unidad, con la cabeza del micrófono optimizador hacia arriba en su posición de escucha normal.

### Nota

Asegúrese de poner el micrófono optimizador en una línea central imaginaria trazada desde esta unidad.



Puede que quiera usar el soporte de cartón suministrado para fijar el micrófono optimizador a la misma altura a la que están sus oídos cuando se sienta en su posición de escucha.

**2** Conecte el micrófono optimizador suministrado al jack **OPTIMIZER MIC** del lado de esta unidad.

Vista lateral

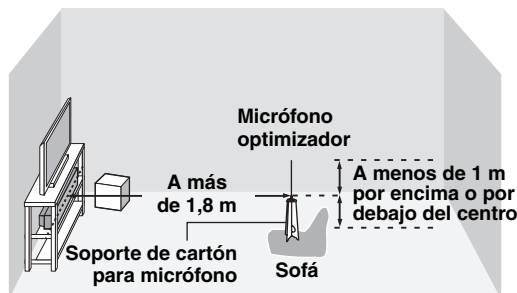
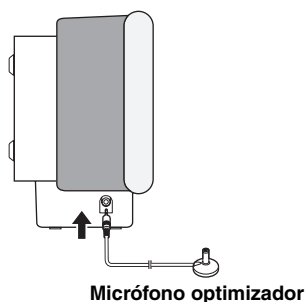

## Usando AUTO SETUP (IntelliBeam)

Una vez que el micrófono optimizador esté firmemente conectado a esta unidad y colocado en su habitación de escucha, siga el procedimiento de abajo para empezar el procedimiento AUTO SETUP.

También puede introducir el procedimiento AUTO SETUP simplemente manteniendo pulsado AUTO SETUP en el mando a distancia durante más de 2 segundos. En este caso, esta unidad realiza los procedimientos de optimización de haz y optimización del sonido.

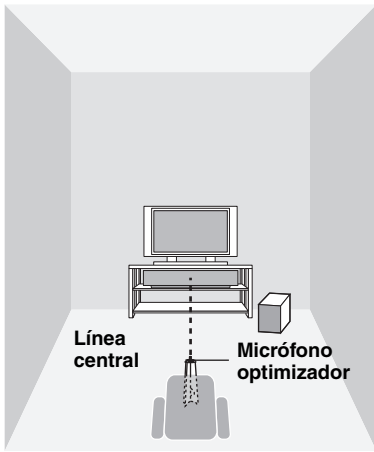

### ■ Ensamblaje del soporte de cartón para micrófono suministrado

Encontrará tres piezas diferentes (una circular y dos alargadas) del soporte de cartón para micrófono que han sido puestas juntas originalmente.

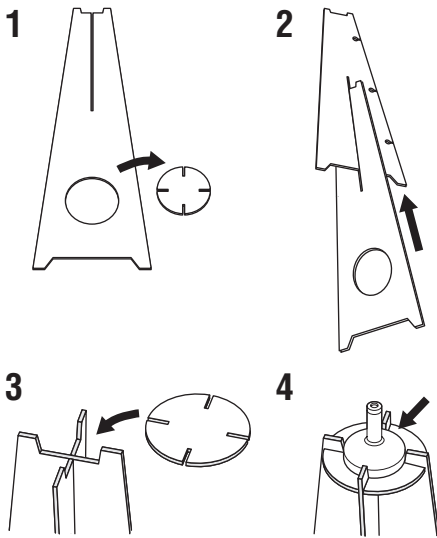

- 1 Separe las tres piezas del soporte de cartón para micrófono que han sido puestas juntas originalmente.
- 2 Inserte una de las piezas alargadas en el hueco de la otra pieza alargada.
- 3 Coloque la pieza circular sobre las dos piezas alargadas combinadas.
- 4 Coloque el micrófono optimizador suministrado encima de la pieza circular.

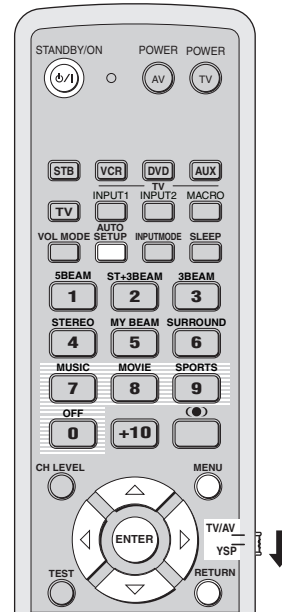
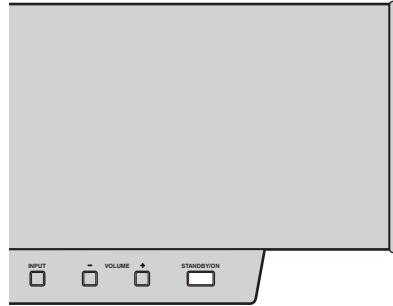

**Notas**

- Asegúrese de que su habitación de escucha esté lo más silenciosa posible mientras hace el procedimiento AUTO SETUP.
- Para lograr los mejores resultados posibles se le recomienda salir de su habitación de escucha hasta que termine el procedimiento AUTO SETUP, para que usted no pueda obstruir la trayectoria de los haces sonoros.
- Tenga en cuenta que es normal que durante el procedimiento AUTO SETUP salgan tonos de prueba altos.
- El procedimiento AUTO SETUP tal vez no pueda ejecutarse bien si esta unidad se instala en una de las habitaciones descritas en “Antes de instalar esta unidad” en la página 11. En tal caso, ejecute MANUAL SETUP (vea la página 60) para ajustar manualmente los parámetros correspondientes.
- Si se produce un error se reproduce el sonido de un zumbador de error, el procedimiento AUTO SETUP se detiene y luego aparece un mensaje de error en la pantalla. Vea “Mensajes de error para AUTO SETUP” en la página 35 para conocer los remedios apropiados.



- El procedimiento AUTO SETUP tarda unos 3 minutos como máximo. Cuando el procedimiento AUTO SETUP se realiza correctamente suena una campanilla.
- Si hay cortinas en su habitación de escucha le recomendamos seguir el procedimiento de abajo.
  1. Abra las cortinas para mejorar el reflejo del sonido.
  2. Ejecute BEAM OPTIMZ only.
  3. Cierre las cortinas.
  4. Ejecute SOUND OPTIMZ only.
- Puede guardar los ajustes optimizados por el procedimiento AUTO SETUP (vea la página 36). Un juego de ajustes optimizados según las condiciones específicas de su ambiente de escucha podrá recuperarse posteriormente dependiendo de las condiciones cambiantes de su ambiente de escucha (vea la página 37).

**1 Pulse STANDBY/ON en el panel delantero o en el mando a distancia para conectar la alimentación de esta unidad.**

Si está conectado un altavoz de subgraves a esta unidad, enciéndalo.



**2 Ponga el selector de modo de operación en YSP para cambiar al modo de operación de esta unidad.**



**3 Pulse MENU en el mando a distancia.**

La pantalla SET MENU aparece en su TV.

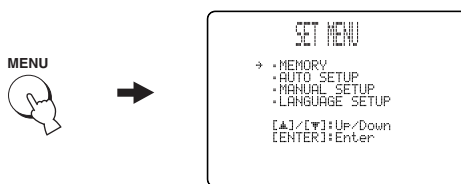

- Los botones de control usados para SET MENU se visualizan en la parte inferior de la pantalla.
- Para volver a la pantalla anterior mientras utiliza SET MENU, pulse RETURN en el mando a distancia.
- Para cancelar la pantalla SET MENU, pulse una vez más MENU.
- Puede iniciar el procedimiento BEAM+SOUND OPTIMZ manteniendo pulsado simplemente AUTO SETUP en el mando a distancia durante más de 2 segundos. Step 4 y 5 se omiten y la pantalla mostrada en step 5 se visualiza en su TV. Inicie el procedimiento AUTO SETUP desde step 6.
- También puede hacer las operaciones siguientes en el visualizador del panel delantero.

**4 Pulse  $\triangle$  /  $\nabla$  en el mando a distancia para seleccionar AUTO SETUP y luego pulse ENTER.**

La pantalla siguiente aparece en su TV.

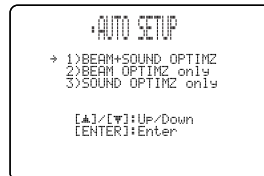
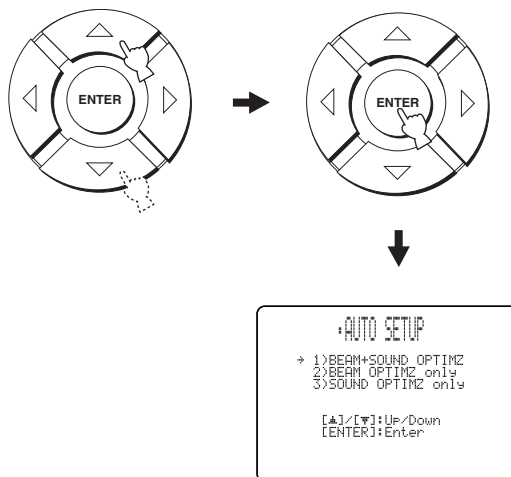

- 5 Pulse  $\triangle$  /  $\nabla$  para seleccionar BEAM+SOUND OPTIMZ, BEAM OPTIMZ only o SOUND OPTIMZ only y luego pulse ENTER.**  
La pantalla siguiente aparece en su TV.

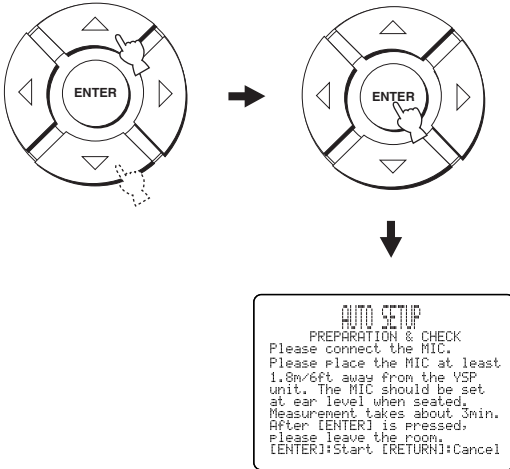

**BEAM+SOUND OPTIMZ (Optimización de haz y optimización de sonido)**

Se usa para optimizar el ángulo, el retardo, el volumen y la calidad del haz, para que los parámetros se adapten de la mejor forma a su ambiente de escucha.

Se le recomienda seleccionar esta función de optimización en los casos siguientes:

- Si hace ajustes por primera vez.
- Si la unidad ha sido trasladada.
- Si su habitación de escucha ha sido reestructurada.
- Si los objetos de su habitación de escucha (muebles, etc.) han sido reorganizados.

Este menú tarda unos 3 minutos.

**BEAM OPTIMZ only (Optimización de haz solamente)**

Se usa para optimizar el ángulo del haz, para que el parámetro se adapte de la mejor forma a su ambiente de escucha.

Este menú tarda 1 minuto aproximadamente.

**SOUND OPTIMZ only (Optimización de sonido solamente)**

Se usa para optimizar el retardo, el volumen y la calidad del haz, para que los parámetros se adapten de la mejor forma a su ambiente de escucha.

Se le recomienda seleccionar esta función de optimización en los casos siguientes:

- Si ha abierto o cerrado las cortinas en su habitación de escucha antes de usar esta unidad.
- Si ha ajustado manualmente el ángulo del haz.

Este menú tarda unos 2 minutos.

**Nota**

Tendrá que optimizar el ángulo del haz en el procedimiento BEAM OPTIMZ only antes de empezar el procedimiento SOUND OPTIMZ only.

- 6 Compruebe una vez más los puntos siguientes antes de empezar el procedimiento AUTO SETUP.**

- ¿Está el micrófono optimizador firmemente conectado a esta unidad?
- ¿Está el micrófono optimizador colocado en un lugar adecuado?
- ¿Hay obstáculos grandes entre el micrófono optimizador y las paredes de su habitación de escucha?

- 7 Pulse ENTER para empezar el procedimiento AUTO SETUP.**

La pantalla siguiente aparece en su TV y el procedimiento AUTO SETUP empieza en 10 segundos.

Salga de su habitación de escucha antes de iniciar el procedimiento AUTO SETUP.

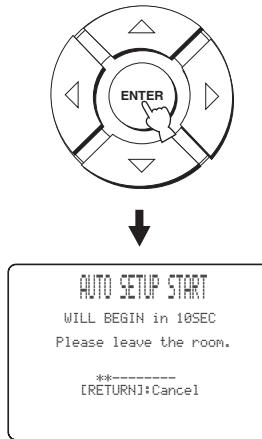

Si se produce un error se reproducirá un sonido de zumbador de error y el mensaje de error se visualizará. Consulte “Mensajes de error para AUTO SETUP” en la página 35 para conocer una lista completa de mensajes de errores y sus remedios apropiados. Siga las instrucciones y realice de nuevo el procedimiento AUTO SETUP.

**8 Compruebe que la pantalla siguiente se visualice en su TV.**

Los resultados del procedimiento AUTO SETUP se visualizan en su TV.

**Ejemplo 1**

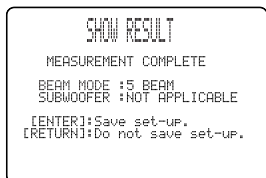

**Ejemplo 2**

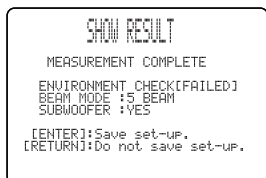

- Si se visualiza “ENVIRONMENT CHECK [FAILED]”, recomendamos ejecutar de nuevo el AUTO SETUP procedimiento. Vea el paso 9 para conocer detalles.
- Si se visualiza “SUBWOOFER : NOT APPLICABLE” a pesar de estar conectado un altavoz de subgraves a esta unidad, aumente el nivel del volumen del altavoz de subgraves y ejecute de nuevo el procedimiento AUTO SETUP.
- Dependiendo del ambiente de su sala de escucha, el ángulo de los haces de los altavoces delanteros derecho e izquierdo y de los altavoces surround derecho e izquierdo puede ajustarse al mismo valor aunque se visualice 5BEAM como resultado.

**9 Pulse ENTER para confirmar los resultados o RETURN para cancelarlos.**

La pantalla siguiente se visualiza temporalmente durante 2 segundos y luego desaparece de su TV.

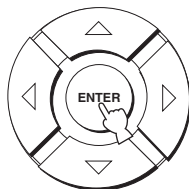

Si “ENVIRONMENT CHECK [FAILED]” se visualiza en el paso 8, después de pulsar ENTER se visualiza la pantalla siguiente. En este caso, vea ERROR E-1 en “Mensajes de error para AUTO SETUP” en la página 35. Pulse ENTER para salir de AUTO SETUP y luego vuelva a ejecutar el procedimiento desde el paso 3.



**10 Desconecte el micrófono optimizador del jack OPTIMIZER MIC del panel delantero.**

Vista lateral

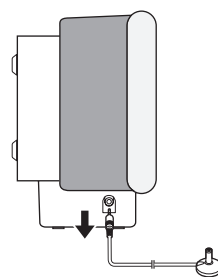

**Micrófono optimizador**



■ Mensajes de error para AUTO SETUP

Antes de empezar el procedimiento AUTO SETUP

Mensaje de error	Causa	Remedio	Vea la página
<b>ERROR E-2</b> <b>No MIC Detected. Please check MIC connection and re-try.</b>	El micrófono optimizador no está conectado a esta unidad.	Conecte el micrófono optimizador a esta unidad.	30

Mientras se realiza el procedimiento AUTO SETUP

Pulse RETURN si se muestra uno de los errores de abajo, excepto E-1. En el caso de haber empezado el procedimiento AUTO SETUP pulsando AUTO SETUP en el mando a distancia en el paso 3, ejecute de nuevo el procedimiento desde el paso 3 después de desaparecer la pantalla una vez. En el caso de haber empezado el procedimiento AUTO SETUP pulsando MENU en el mando a distancia en el paso 3, ejecute de nuevo el procedimiento desde el paso 4 después de visualizarse la pantalla en el paso 3. Ejecute MANUAL SETUP si el problema es difícil de resolver.

Mensaje de error	Causa	Remedio	Vea la página
<b>ERROR E-1</b> <b>Please test in quieter environment.</b>	Hay demasiado ruido no deseado en su habitación de escucha.	Asegúrese de que la habitación de escucha esté tan silenciosa como sea posible. Puede que quiera elegir ciertas horas del día cuando no hay mucho ruido procedente del exterior.	—
<b>ERROR E-2</b> <b>No MIC detected. Please check MIC connection and re-try.</b>	El micrófono optimizador fue desconectado mientras se realizaba el procedimiento AUTO SETUP.	Asegúrese de que el micrófono optimizador esté firmemente conectado a esta unidad.	30
<b>ERROR E-3</b> <b>Unexpected control is detected. Please re-try.</b>	Se hicieron algunas operaciones en esta unidad mientras se realizaba el procedimiento AUTO SETUP.	No realice ninguna otra operación mientras se hace el procedimiento AUTO SETUP.	—
<b>ERROR E-4</b> <b>Please check MIC position. MIC should be set in front of YSP.</b>	El micrófono optimizador no está en frente de esta unidad.	Asegúrese de que el micrófono optimizador esté instalado en frente de esta unidad.	30
<b>ERROR E-5</b> <b>Please check MIC position. MIC should be set above 1.8m/6ft.</b>	El micrófono optimizador no está colocado a la distancia apropiada de esta unidad.	Asegúrese de que el micrófono optimizador esté instalado a más de 1,8 m de la parte delantera de esta unidad y a menos de 1 m de altura sobre el centro de esta unidad.	30
<b>ERROR E-6</b> <b>Volume level is lower than expected. Please check MIC position/connection and re-try.</b>	El micrófono optimizador no puede captar el sonido producido por esta unidad porque el nivel de salida del sonido es demasiado bajo.	Asegúrese de que el micrófono optimizador esté firmemente conectado a esta unidad y colóquelo en un lugar apropiado. Si el problema persiste, contacte con el centro de servicio YAMAHA más cercano para solicitar su asistencia.	30
<b>ERROR E-7</b> <b>Unexpected error happened. Please re-try.</b>	Se ha producido un error en el interior del sistema.	Repita el procedimiento AUTO SETUP.	—

# USO DE LA MEMORIA DEL SISTEMA

## Uso conveniente de la memoria del sistema

En la memoria del sistema de esta unidad puede guardar los ajustes actuales realizados en SET MENU. Resulta útil guardar ciertos ajustes según las condiciones cambiantes de su habitación de escucha. Por ejemplo, si hay cortinas en el camino de los haces, la efectividad de los mismos cambiará dependiendo de si las cortinas están abiertas o cerradas.

Cuando las cortinas están abiertas

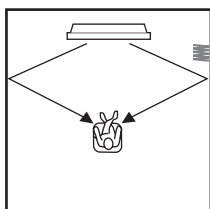

Cuando las cortinas están cerradas

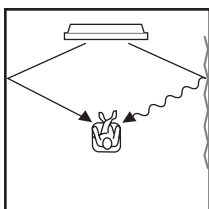

## Para guardar ajustes

- 1 Ponga el selector de modo de operación en YSP para cambiar al modo de operación de esta unidad.



- 2 Pulse MENU en el mando a distancia. La pantalla SET MENU aparece en su TV.



- Los botones de control usados para SET MENU se visualizan en la parte inferior de la pantalla.
- Para volver a la pantalla anterior mientras utiliza SET MENU, pulse RETURN en el mando a distancia.
- Para cancelar la pantalla SET MENU, pulse una vez más MENU.
- También puede hacer las operaciones siguientes en el visualizador del panel delantero.

- 3 Pulse ▲ / ▼ para seleccionar MEMORY y luego pulse ENTER.

La pantalla siguiente aparece en su TV.

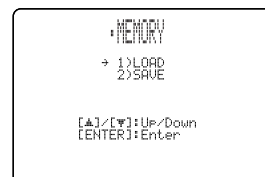
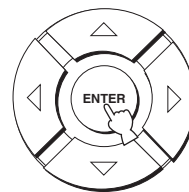
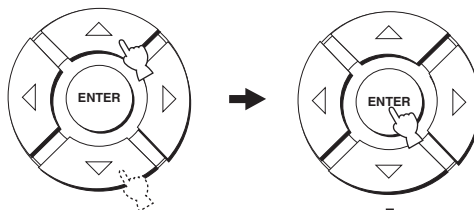

- 4 Pulse ▲ / ▼ para seleccionar SAVE y luego pulse ENTER.

La pantalla siguiente aparece en su TV.

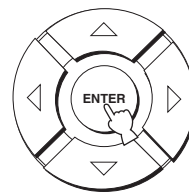
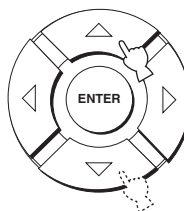

**5** Pulse ◀ / ▶ para seleccionar MEMORY1, MEMORY2 o MEMORY3 y luego pulse ENTER.

La pantalla siguiente aparece en su TV.

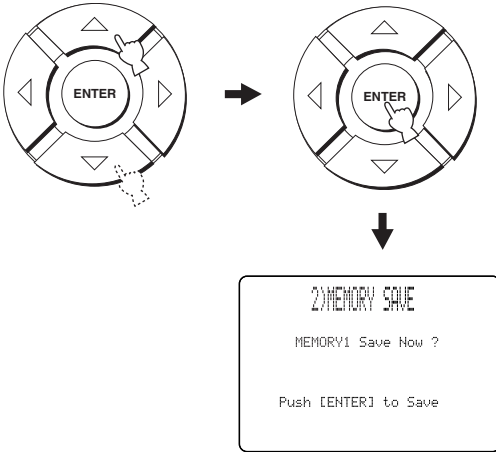

**6** Pulse de nuevo ENTER.

Los nuevos parámetros se guardan como MEMORY1, MEMORY2 o MEMORY3. Una vez guardados los parámetros, la visualización vuelve a la pantalla siguiente SET MENU.

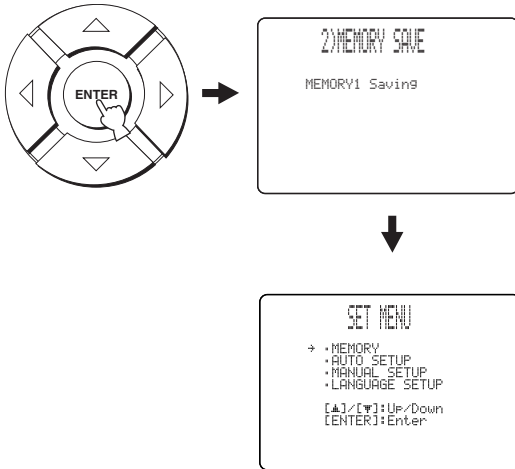

**7** Pulse MENU para salir.

La pantalla SET MENU desaparece de su TV.



## Carga de ajustes

Puede recuperar los ajustes guardados en “Para guardar ajustes” en la página 36 según las condiciones cambiantes de su habitación de escucha.

**1** Ponga el selector de modo de operación en YSP para cambiar al modo de operación de esta unidad.



**2** Pulse MENU en el mando a distancia.

La pantalla SET MENU aparece en su TV.

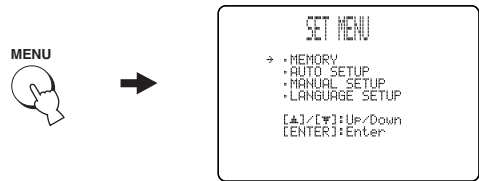

- Los botones de control usados para SET MENU se visualizan en la parte inferior de la pantalla.
- Para volver a la pantalla anterior mientras utiliza SET MENU, pulse RETURN en el mando a distancia.
- Para cancelar la pantalla SET MENU, pulse una vez más MENU.
- También puede hacer las operaciones siguientes en el visualizador del panel delantero.

**3** Pulse ▲ / ▼ para seleccionar MEMORY y luego pulse ENTER.

La pantalla siguiente aparece en su TV.

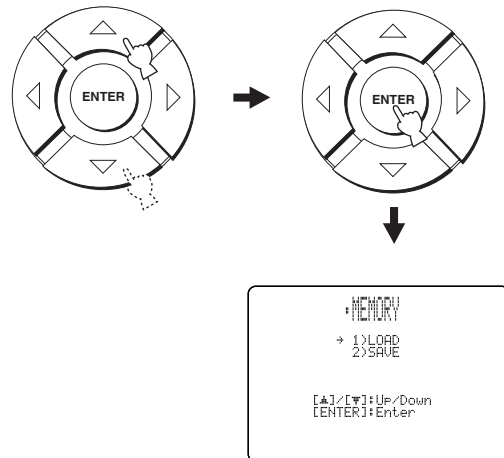

**4** Pulse  $\triangle$  /  $\nabla$  para seleccionar LOAD y luego pulse ENTER.

La pantalla siguiente aparece en su TV.

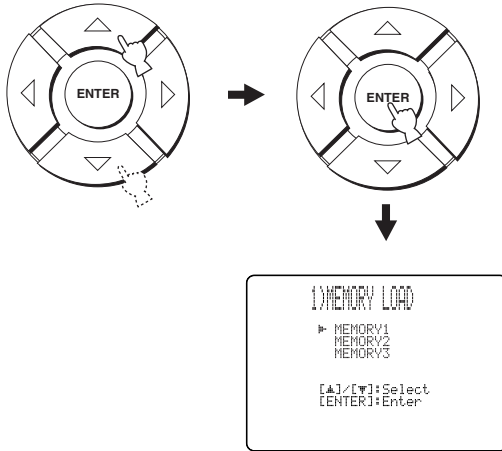

**5** Pulse  $\triangle$  /  $\nabla$  para seleccionar MEMORY1, MEMORY2 o MEMORY3 y luego pulse ENTER.

La pantalla siguiente aparece en su TV.

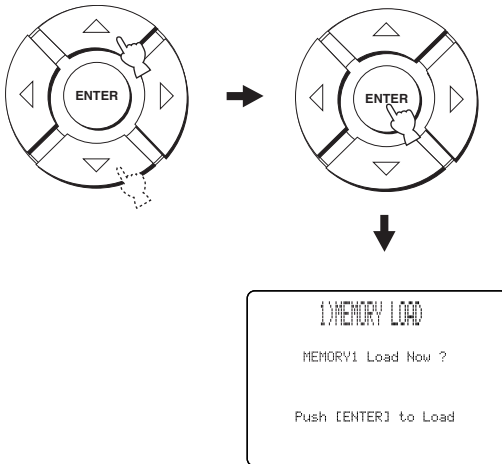

**6** Pulse de nuevo ENTER.

Los nuevos parámetros se guardan como MEMORY1, MEMORY2 o MEMORY3. Una vez guardados los parámetros, la visualización vuelve a la pantalla siguiente SET MENU.

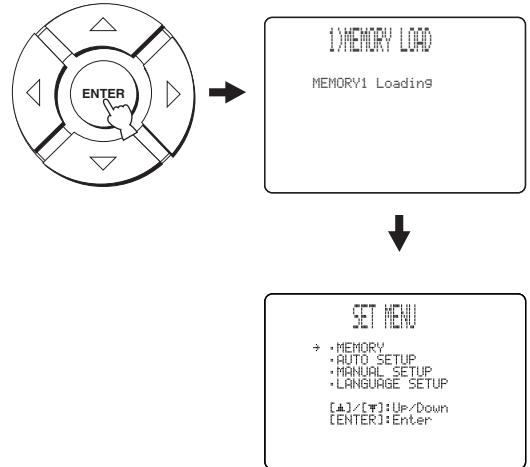

**7** Pulse MENU para salir.

La pantalla SET MENU desaparece de su TV.



# REPRODUCCIÓN

## Selección de la fuente de entrada

Puede reproducir sonido de los componentes conectados a esta unidad pulsando simplemente INPUT en el panel delantero de forma repetida o pulsando uno de los botones selectores de entrada (TV, STB, VCR, DVD o AUX) en el mando a distancia. El nombre de la fuente de entrada seleccionada y el tipo del modo de entrada correspondiente aparecen en el visualizador del panel delantero.

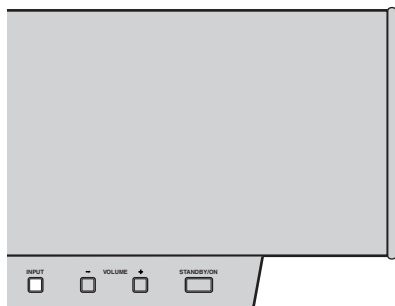

### ■ Operaciones en el panel delantero

Pulse repetidamente INPUT en el panel delantero para cambiar entre TV, DVD, VCR y AUX.

El nombre de la fuente de entrada correspondiente y el tipo del modo de entrada actual se muestran en el visualizador del panel delantero.

### ■ Operaciones con el mando a distancia

Ponga el selector del modo de operación en YSP para cambiar al modo de operación de esta unidad y luego pulse TV en el mando a distancia para reproducir un programa de TV.

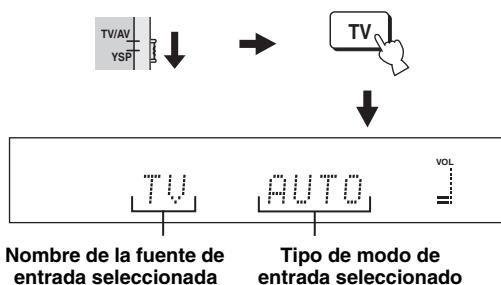

Ponga el selector del modo de operación en YSP para cambiar al modo de operación de esta unidad y luego pulse STB en el mando a distancia para reproducir una emisión de satélite.

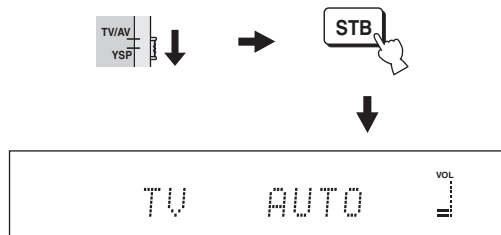

Ponga el selector del modo de operación en YSP para cambiar al modo de operación de esta unidad y luego pulse DVD en el mando a distancia para reproducir un DVD.

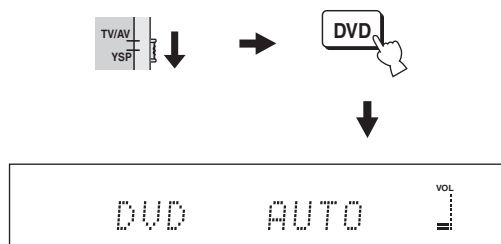

Ponga el selector del modo de operación en YSP para cambiar al modo de operación de esta unidad y luego pulse VCR en el mando a distancia para reproducir una cinta de vídeo.

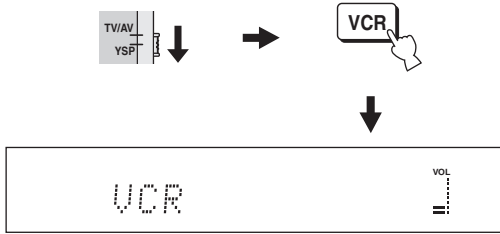

Ponga el selector del modo de operación en YSP para cambiar al modo de operación de esta unidad y luego pulse AUX en el mando a distancia para reproducir en un componente conectado al jack AUX del panel trasero de esta unidad.

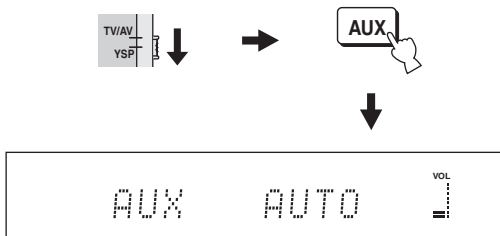

## Reproducción de fuentes

Una vez seleccionada una fuente de entrada (vea la página 39), usted podrá reproducir la fuente de entrada seleccionada.

### Nota

Esta sección utiliza un reproductor DVD como ejemplo de fuente de reproducción.



Para conocer detalles del TV y reproductor DVD que está utilizando, consulte el manual del propietario suministrado con el TV y el reproductor DVD.

- 1 **Conecte la alimentación de su reproductor DVD utilizando el mando a distancia suministrado con él.**
- 2 **Utilizando el mando a distancia suministrado con el TV, cambie a la entrada de vídeo en su TV para ver la pantalla de menú del DVD.**
- 3 **Si es necesario, baje el volumen de su TV hasta que no pueda oír ningún sonido.**
- 4 **Ponga el selector de modo de operación en YSP para cambiar al modo de operación de esta unidad.**



- 5 **Pulse DVD en el mando a distancia para seleccionar DVD como fuente de entrada.**



- 6 **Reproduzca el DVD en su reproductor DVD utilizando el mando a distancia suministrado.**

Las señales de audio de su reproductor DVD salen de esta unidad.



- Puede comprobar la señal digital que está siendo introducida en el reproductor DVD con la conexión digital (óptica/coaxial). Pulse ST+3BEAM en el mando a distancia mientras reproduce un DVD grabado en 5.1 canales. El indicador **DIGITAL** o **dts** se enciende cuando esta unidad detecta la entrada de señal de 5.1 canales en el jack óptico/coaxial. Si se enciende el indicador

**PCM**, confirme los ajustes de la salida digital, salida de serie de bits y/o salida de DTS del reproductor DVD.

- Si el volumen de la salida es demasiado bajo, aumentelo en esta unidad a unos 45.
- Si ha puesto los códigos de mando a distancia apropiados para su TV y reproductor DVD podrá utilizar el mando a distancia de esta unidad para controlar estos componentes. Para conocer detalles de cómo poner los códigos de mando a distancia, vea la página 81.

## Ajuste del volumen

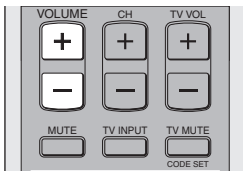
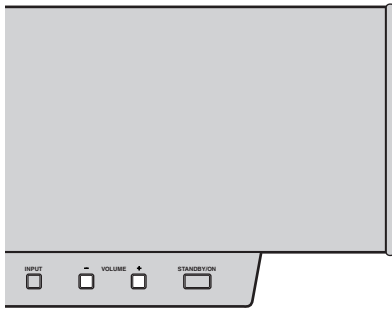

**Pulse VOLUME +/- en el panel delantero del mando a distancia para aumentar o disminuir el nivel del sonido.**

El valor numérico del nivel del sonido aparece en el visualizador del panel delantero.

Margen de control: MIN (mínimo), 01 a 99, MAX (máximo)

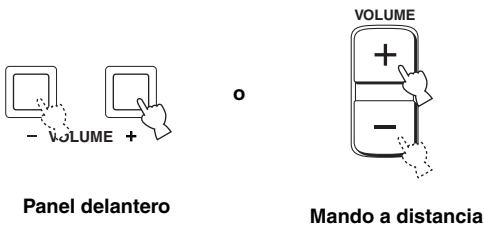

Panel delantero

Mando a distancia

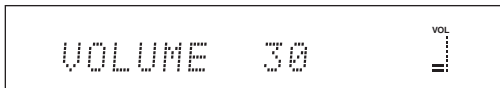

### Notas

- El nivel del sonido de todas las fuentes de entrada (incluyendo fuentes multicanales y estéreo) cambia al mismo tiempo.
- Cada vez que pulsa VOLUME +/-, el nivel del sonido aumenta o disminuye 1.
- Si mantiene pulsado VOLUME +/- puede aumentar o disminuir continuamente el nivel del sonido.

## Silenciamiento del sonido

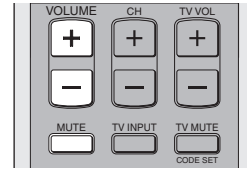

**1 Pulse MUTE en el mando a distancia para silenciar el sonido.**

AUDIO MUTE ON aparece en el visualizador del panel delantero y el indicador del nivel del sonido parpadea.

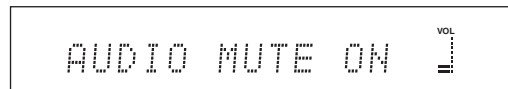

Parpadea

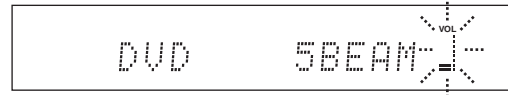

**2 Pulse de nuevo MUTE en el mando a distancia (o pulse VOLUME +/-) para reanudar la salida de sonido.**

AUDIO MUTE OFF aparece temporalmente en el visualizador del panel delantero (o el valor numérico del nivel de sonido actual aparece si usted pulsa VOLUME +/-), y el indicador de nivel de sonido se enciende.

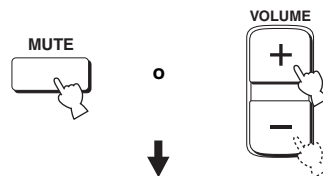

Se enciende

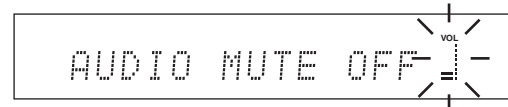

### Nota

La salida de sonido de todas las fuentes de entrada (incluyendo fuentes multicanales y estéreo) se silencia al mismo tiempo.



Cuando pulse MUTE (vea la página 67) podrá seleccionar si la salida de sonido se silencia completamente o sólo 20 dB.

# DISFRUTE DEL SONIDO SURROUND

Cambiando el modo de haces con los botones del modo de haces del mando a distancia, usted puede disfrutar del sonido surround de múltiples canales. Seleccione 3 haces, 5 haces y estéreo más 3 haces para la reproducción multicanal.

## Nota

Cuando ANGLE TO WALL OR CORNER se ponga en MANUAL SETUP (vea la página 62), no se puede seleccionar 5 haces ni 3 haces.

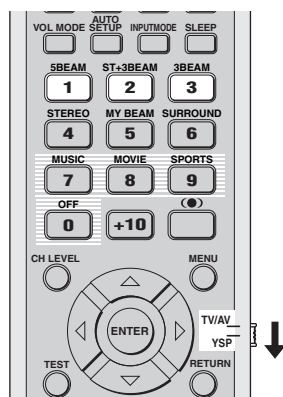

- 1 Ponga el selector de modo de operación en YSP para cambiar al modo de operación de esta unidad.



- 2 Pulse uno de los botones del modo de haces (5BEAM, ST+3BEAM o 3BEAM) para seleccionar el modo de haces deseado para la reproducción de 5.1 canales.

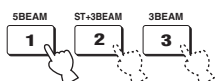

## 5 haces

Da salida a haces sonoros de los canales delanteros izquierdo y derecho, central y de sonido surround izquierdo y derecho. Este modo es ideal para disfrutar al máximo de los efectos del sonido surround cuando se ven DVDs grabados en un formato de múltiples canales o cuando se reproducen fuentes de 2 canales en un formato de múltiples canales.

**Pulse 5BEAM en el mando a distancia para seleccionar 5 haces.**

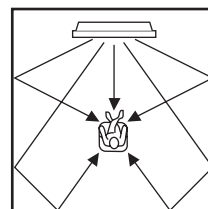

## Notas

- Para obtener el mejor efecto de sonido surround, asegúrese de que no haya obstáculos en el camino de los haces sonoros que puedan impedir que éstos reboten directamente en las paredes de su habitación de escucha.
- Los haces sonoros delanteros izquierdo y derecho salen hacia las paredes de su habitación de escucha.
- Si pulsa 5BEAM aparece "SP Pos. Corner!" en el visualizador del panel delantero cuando INSTALLED POSITION se pone en ANGLE TO WALL OR CORNER.



## Estéreo más 3 haces

Da salida a sonido normal de los canales delanteros izquierdo y derecho, y a los haces de sonido de los canales y surround izquierdo y derecho. Este modo es ideal para ver grabaciones en directo en un DVD. Las voces y sonidos de instrumentos se pueden oír cerca del centro de la posición de escucha, mientras que los reflejos del sonido del propio local se pueden oír a su derecha e izquierda, dándole la sensación de estar sentado justo enfrente del escenario.

**Pulse ST+3BEAM en el mando a distancia para seleccionar estéreo más 3 haces.**

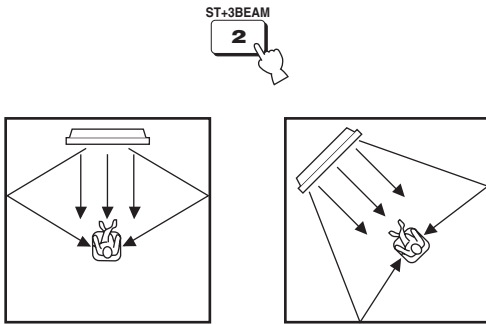

### Nota

Los haces sonoros delanteros izquierdo y derecho salen directamente a la posición de escucha.

## 3 haces

Da salida a los haces sonoros de los canales delanteros izquierdo y derecho y central. Este modo es ideal para disfrutar de películas con toda la familia. Como el área de la posición de escucha se amplía, usted puede disfrutar de un sonido surround de calidad excelente en un área amplia. Además, usted puede usar este modo cuando la posición de escucha esté cerca de la pared posterior y los haces surround izquierdo y derecho no puedan reflejarse.

**Pulse 3BEAM en el mando a distancia para seleccionar 3 haces.**

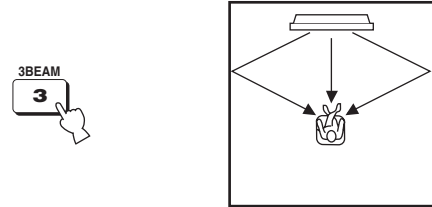

Si hace los ajustes para IMAGE LOCATION en BEAM MENU (vea la página 66) podrá lograr un efecto surround más real.

### Notas

- Cuando reproduce fuentes de múltiples canales, las señales de sonido surround izquierdo y derecho se mezclan y salen desde los canales delanteros izquierdo y derecho.
- Los haces sonoros delanteros izquierdo y derecho salen hacia las paredes de su habitación de escucha.
- Si pulsa 3BEAM aparece "SP Pos. Corner!" en el visualizador del panel delantero cuando INSTALLED POSITION se pone en ANGLE TO WALL OR CORNER.

■ **Indicadores de decodificador**

Dependiendo de la fuente de entrada y el modo de sonido surround seleccionado, los indicadores del visualizador del panel delantero se encienden de la forma siguiente.

Estado	Indicador
Cuando se introducen señales PCM	PCM
Cuando se introducen señales digitales DTS o se selecciona DTS Neo:6	<b>dts</b>
Cuando se introducen señales Dolby Digital	<b>DIGITAL</b>
Cuando se selecciona Dolby Pro Logic	<b>PL</b>
Cuando se selecciona Dolby Pro Logic II	<b>PL II</b>



- Puede seleccionar el modo de introducción (AUTO, DTS o ANALOG) pulsando repetidamente INPUTMODE en el mando a distancia (vea la página 75).
- Los discos codificados en DTS-ES o Dolby Digital 5.1 EX se reproducirán en DTS o Dolby Digital.

■ **Modos de sonido surround y fuentes recomendados**

Modo de sonido surround		Fuente recomendada
Dolby Pro Logic	–	Todas las fuentes
Dolby Pro Logic II	Movie Music Game	Películas Música Juegos
DTS Neo:6	Cinema Music	Películas Música

**Notas**

- Los modos surround se encuentran disponibles cuando se elige como modo de haces uno que no es estéreo ni tampoco mi haz.
- Cuando selecciona una fuente de entrada (vea la página 39) se selecciona el modo surround usado para la fuente de entrada seleccionada previamente.
- Si la alimentación de esta unidad se desconecta y conecta de nuevo se selecciona el modo surround usado para la fuente de entrada seleccionada previamente antes de desconectar la alimentación.
- Los modos surround sólo están disponibles cuando los programas CINEMA DSP se apagan (vea la página 54) o cuando el programa de película es seleccionado como programa CINEMA DSP (vea la página 52).
- Sólo Dolby Pro Logic, Dolby Pro Logic II Movie y DTS Neo:6 Cinema están disponibles cuando se selecciona el programa de película como programa CINEMA DSP (vea la página 52).
- Si los modos surround no están disponibles, "Prohibit" aparece en el visualizador del panel delantero cuando usted pulsa SURROUND en el mando a distancia.
- Los modos surround sólo están disponibles cuando se introducen señales de 2 canales. Si intenta cambiar entre los modos surround cuando se introducen señales de 5.1 canales, "Prohibit" aparecerá en el visualizador del panel delantero.

## Disfrute de fuentes de 2 canales con sonido surround

Esta unidad puede decodificar fuentes de 2 canales para reproducir 5.1 canales, para que usted pueda disfrutar de una variedad de efectos de sonido surround cambiando el modo surround.



Los modos surround sólo están disponibles cuando los programas CINEMA DSP se apagan (vea la página 54) o cuando el programa de película es seleccionado como programa CINEMA DSP (vea la página 52). Además, el modo de haces deberá ser el de 5 haces, el estéreo más 3 haces o el de 3 haces (vea la página 42).

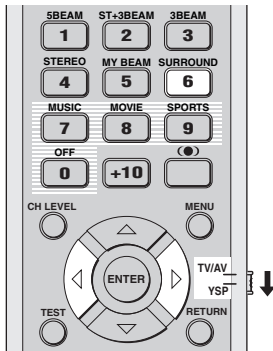

- 1 Ponga el selector de modo de operación en YSP para cambiar al modo de operación de esta unidad.



- 2 Pulse repetidamente SURROUND en el mando a distancia (o pulse SURROUND y luego pulse ◀/▶) para cambiar entre modos surround.

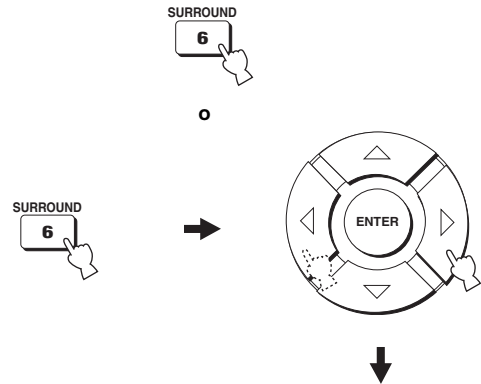

```

PRO LOGIC
↓
FLII Movie
↓
FLII Music
↓
FLII Game
↓
Neo:6 Cinema
↓
Neo:6 Music
  
```

Ejemplo de la visualización del modo surround en el visualizador del panel delantero cuando se apaga el programa CINEMA DSP

## Ajuste de parámetros del modo surround

Puede configurar los parámetros para Dolby Pro Logic II Music y DTS Neo:6 Music y ajustar con exactitud los efectos de sonido surround.

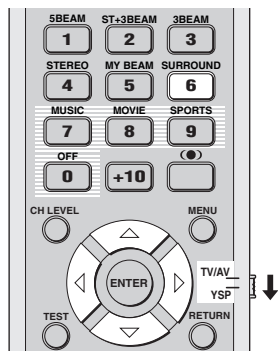

**1** Repita los pasos 1 y 2 en “Disfrute de fuentes de 2 canales con sonido surround” en la página 45 y seleccione PL II Music o Neo:6 Music.

**2** Pulse  $\triangle / \nabla$  para seleccionar los parámetros.

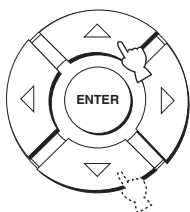

**3** Pulse  $\triangleleft / \triangleright$  para configurar los parámetros.

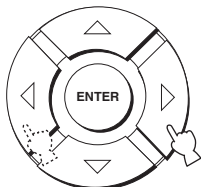

### ■ Cuando se selecciona Dolby Pro Logic II Music

#### PANORAMA

Da al sonido de los canales izquierdo y derecho un efecto envolvente, distribuido por todo el campo de sonido surround, que proporciona una sensación de expansión.

Opciones: ON/OFF

Ajuste predeterminado: OFF

#### DIMENSION

Ajusta la diferencia en volumen entre los canales delanteros y de sonido surround y el equilibrio del volumen que usted quiere.

Margen de control: -3 (hacia la dirección de altavoces surround) a +3 (hacia la dirección de los altavoces delanteros)

Ajuste predeterminado: STD

#### CT WIDTH

Distribuye el sonido del canal central a izquierda y derecha. Si se pone en 0, los sonidos del canal central sólo salen por el canal central.

Margen de control: 0 a 7

Ajuste predeterminado: 3

### ■ Cuando se selecciona DTS Neo:6 Music

#### C. IMAGE

Ajusta de diversas formas la imagen central de tres canales (delanteros y central).

Margen de control: 0.0 (más amplio) a 1.0 (hacia el centro)

Ajuste predeterminado: 0.3

# DISFRUTE DEL SONIDO ESTÉREO

## Reproducción estéreo

Cambiando el modo de haces a reproducción estéreo con los botones del modo de haces del mando a distancia, usted puede disfrutar de la reproducción estereo de 2 canales. Los sonidos normales salen de los canales delanteros izquierdo y derecho en estéreo de 2 canales. Esto es ideal para reproducir fuentes de alta fidelidad, como CDs, y podrá usarse para reemplazar a los altavoces de su TV.

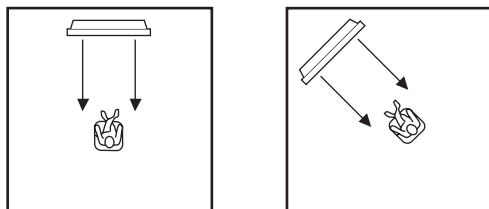
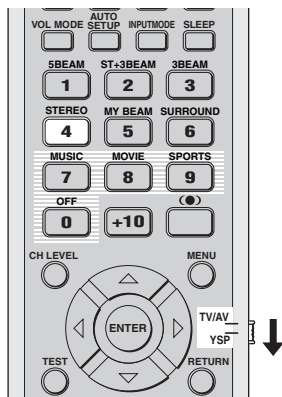

**1** Ponga el selector de modo de operación en YSP para cambiar al modo de operación de esta unidad.



**2** Pulse STEREO en el mando a distancia para seleccionar la reproducción estéreo como un modo de haces.



## Notas

- Cuando reproduzca fuentes de múltiples canales, todas las señales, excepto las de los canales delanteros izquierdo y derecho, se mezclarán y saldrán por los canales delanteros izquierdo y derecho. No sale sonido por los canales central y traseros.
- El modo surround se desactiva cuando se selecciona la reproducción estéreo como modo de haces.
- Cuando reproduce señales de audio Dolby Digital con la reproducción estéreo, la gama dinámica se comprime. Si el nivel del sonido disminuye al máximo, use otros modos de haces excepto el modo de mi haz.
- Si la reproducción estéreo se selecciona como modo de haces, los modos surround (vea la página 44) y los programas CINEMA DSP (vea la página 52) se desactivan.

# REPRODUCCIÓN CLARA DEL SONIDO (Mi haz)

Cambiando el modo de haces a mi haz puede mejorar la capacidad de oír la reproducción en ambientes ruidosos; los haces de sonido salen directamente a la posición de escucha en un solo canal. Además, mi haz resulta ideal si no quiere que los haces sonoros se reflejen en las paredes de su habitación de escucha o si no quiere molestar a personas que duermen mientras usted disfruta de películas durante la noche.

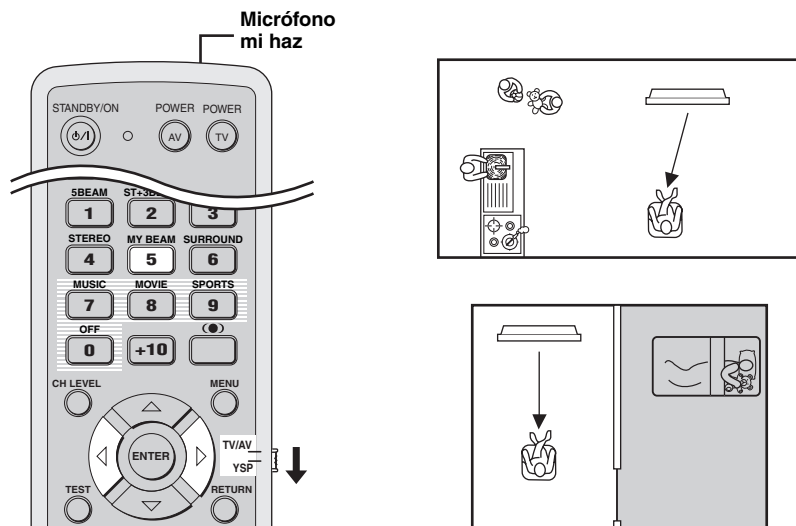

## Nota

Si se selecciona mi haz como modo de haces, los modos surround (vea la página 44), los programas CINEMA DSP (vea la página 50) y el TruBass (vea la página 57) se desactivan. Además, no saldrá sonido por el altavoz de subgraves conectado a esta unidad.

## Usando la función de autoajuste

El micrófono mi haz del mando a distancia recoge los tonos de prueba de esta unidad, y luego, el ángulo del haz se ajusta automáticamente.

- 1 Ponga el selector de modo de operación en YSP para cambiar al modo de operación de esta unidad.**



- 2 Mantenga pulsado MY BEAM en el mando a distancia más de 2 segundos.**

De esta unidad sale automáticamente dos veces un tono de prueba. Siga apuntando el mando a distancia hacia esta unidad durante la salida de los tonos de prueba, para que el micrófono mi haz pueda recogerlos.

Margen de control: L50° a R50°

Margen de garantía de la operación: 6 m, L30° a R30°



## Notas

- Si se produce un error se reproducirá un sonido de zumbador de error y MY BEAM ERROR se visualizará en el visualizador del panel delantero.
- Se puede producir un error cuando la habitación de escucha es ruidosa. Asegúrese de que su habitación de escucha esté lo más silenciosa posible mientras salen los tonos de prueba.
- No sacuda ni mueva el mando a distancia mientras se reciben los tonos de prueba.
- No tape el micrófono mi haz del mando a distancia mientras salen los tonos de prueba.
- Si mando a distancia no funciona bien puede que sus pilas estén agotadas. En tal caso, cambie todas las pilas y repita de nuevo el procedimiento.

## Usando la función de ajuste manual

Puede ajustar el ángulo del haz manualmente mientras reproduce una fuente de entrada. Esta función también resulta ideal si la posición de escucha está fuera del margen de garantía de operación de la función de ajuste automático.

- 1 Ponga el selector de modo de operación en YSP para cambiar al modo de operación de esta unidad.**



- 2 Pulse MY BEAM en el mando a distancia.**

MY BEAM se visualiza en el visualizador del panel delantero.



- 3 Pulse ◀ / ▶ mientras se visualiza MY BEAM para ajustar el ángulo.**

Margen de control: L90° a R90°

- Pulse repetidamente ◀ para aumentar el ángulo horizontal en el lado izquierdo.
- Pulse repetidamente ▶ para aumentar el ángulo horizontal en el lado derecho.

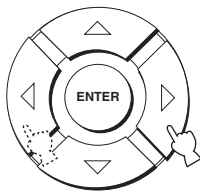

# USO DE PROGRAMAS DE CAMPO SONORO

Esta unidad está equipada con una variedad de decodificadores digitales precisos que le permiten disfrutar de la reproducción de múltiples canales con fuentes estéreo o de múltiples canales. Esta unidad también está equipada con un chip CINEMA DSP (procesamiento de campo sonoro digital) de YAMAHA que contiene varios campos sonoros para mejorar aún más la reproducción. La mayoría de los programas de campos sonoros son recreaciones digitales exactas de ambientes acústicos reales encontrados en famosas salas de conciertos, lugares de conciertos musicales y cines.



Los modos CINEMA DSP de YAMAHA son compatibles con todas las fuentes Dolby Digital, DTS y Dolby Surround.

## **Nota**

Elija un programa de campo sonoro basado en sus preferencias y no confíe en el nombre del propio programa de campo sonoro.

## ***¿Qué es un campo sonoro?***

Un factor importante que crea los tonos ricos y plenos de un instrumento tocado en directo son los múltiples reflejos de las paredes de la habitación. Además de dar vida al sonido, estos reflejos permiten al oyente conocer dónde está situado el músico y también el tamaño y la forma de la sala donde el oyente se encuentra sentado.

### **■ Elementos de un campo sonoro**

En cualquier ambiente hay dos tipos distintos de reflejos sonoros que se combinan con el sonido directo que entra en nuestros oídos desde el instrumento del músico para hacer el campo sonoro.

#### **Reflejos tempranos**

Los sonidos reflejados llegan a nuestros oídos rápidamente (50 ms a 80 ms después del sonido directo) después de reflejarse en una superficie solamente (el techo o una pared, por ejemplo). Los reflejos tempranos añaden claridad al sonido directo.

#### **Reverberaciones**

Éstas son causadas por reflejos de más de una superficie (es decir, paredes, techo, la parte posterior de una habitación, etc.) tan numerosas que se mezclan formando un efecto sónico continuo. Éstas no son direccionales y reducen la claridad del sonido directo.

El sonido directo, los reflejos tempranos y las reverberaciones posteriores unidos nos ayudan a determinar el tamaño subjetivo y la forma de la habitación, y es esta información la que reproducen los procesadores de campo sonoro digital para crear campos sonoros.

Si usted pudiera crear los reflejos tempranos apropiados y las reverberaciones posteriores en su habitación de escucha sería capaz de crear su propio ambiente de escucha. La acústica de su habitación podría ser cambiada por la de una sala de conciertos, un club de baile o una sala de escucha de cualquier tamaño virtualmente. La habilidad de crear campos sonoros es exactamente lo que YAMAHA ha hecho con la tecnología CINEMA DSP.



## Descripciones de programas de campos sonoros

Cuando reproduzca música, películas o deportes, usted podrá seleccionar los programas de campos sonoros siguientes basándose en sus preferencias. Para conocer detalles de cómo cambiar entre los programas de campos sonoros disponibles, vea la página 52.

### Nota

Sólo hay un programa de campo sonoro de deportes disponible.

Programa de campo sonoro	Fuente	Característica
Music Video	Música	Este programa produce un ambiente vibrante y le permite sentirse como si estuviera presente en un concierto de jazz o rock.
Concert Hall		Este programa crea un efecto surround rico de una sala de conciertos grande con mucho efecto de presencia, realzando la extensión de los sonidos, y le permite sentirse como si estuviera sentado cerca del centro del escenario.
Jazz Club		Este programa recrea el ambiente acústico del “The Bottom Line”, un famoso club de jazz de Nueva York, y le permite sentirse como si estuviera sentado justo enfrente del escenario.
Sci-Fi	Películas	Este programa reproduce claramente los diálogos y los efectos de sonido especiales de las películas de ciencia ficción más recientes, y le permite sentir un espacio cinematográfico amplio y expansivo en medio del silencio.
Spectacle		Este programa reproduce un ambiente amplio y majestuoso, y permite tener impresiones añadidas de escenas espectaculares con impactos visuales intensos.
Adventure		Este programa reproduce el ambiente emocionante de las últimas películas de acción, y le permite sentir la dinámica y la excitación de las escenas de movimiento rápido.
SPORTS	Deportes	Este programa reproduce el ambiente lleno de energía de las emisiones deportivas en directo, colocando la voz del comentarista en el centro y ampliando la atmósfera general del estadio, y le permite sentirse como si estuviera sentado realmente en el estadio.

## Encendido de programas CINEMA DSP

Puede seleccionar entre tres programas de campos sonoros diferentes (MUSIC, MOVIE y SPORTS) dependiendo del tipo de fuente que quiera disfrutar.

### Notas

- Los programas CINEMA DSP no están disponibles si la reproducción estéreo (vea la página 47) o mi haz (vea la página 48) está seleccionado como modo de haz.
- Si no están disponibles los programas CINEMA DSP, "Prohibit" aparecerá en el visualizador del panel delantero cuando pulse uno de los botones de programas de campo sonoro en el mando a distancia.

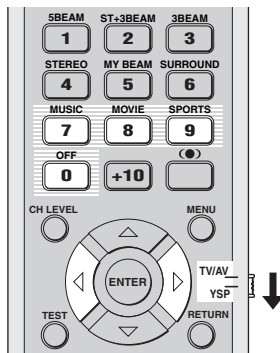

### ■ Programas de música

Seleccione este programa de campo sonoro cuando reproduzca fuentes de música. Este programa produce una atmósfera vibrante y le permite sentirse como si estuviera sentado en una sala real de conciertos de rock o jazz.

- 1 Ponga el selector de modo de operación en YSP para cambiar al modo de operación de esta unidad.



- 2 Pulse MUSIC en el mando a distancia para seleccionar el programa de campo sonoro de música.



- 3 Compruebe que MUSIC se visualice en el visualizador del panel delantero y luego pulse repetidamente MUSIC en el mando a distancia (o pulse ◀/▶ en el mando a distancia) para cambiar entre los programas de campos sonoros de música.

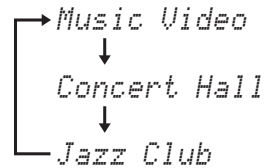
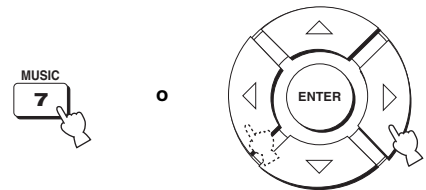

Para descripciones detalladas de cada programa de campo sonoro, vea "Descripciones de programas de campos sonoros" en la página 51.

### ■ Programas de películas

Seleccione este programa de campo sonoro cuando reproduzca películas, especialmente las codificadas con Dolby Digital, DTS o Dolby Surround. Este programa reproduce claramente los diálogos y los efectos de sonido, creando así un espacio cinematográfico amplio y expansivo entre el silencio.

- 1 Ponga el selector de modo de operación en YSP para cambiar al modo de operación de esta unidad.



- 2 Pulse MOVIE en el mando a distancia para seleccionar el programa de campo sonoro de películas.



**3** Compruebe que MOVIE se visualice en el visualizador del panel delantero y luego pulse repetidamente MOVIE en el mando a distancia (o pulse ◀/▶ en el mando a distancia) para cambiar entre los programas de campos sonoros de música.

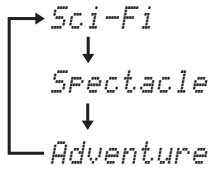
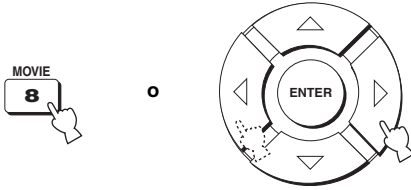

☀ Para descripciones detalladas de cada programa de campo sonoro, vea “Descripciones de programas de campos sonoros” en la página 51.

**■ Programa de deportes**

Seleccione este programa de campo sonoro cuando reproduzca fuentes de deportes. Este programa concentra densamente el sonido vocal del presentador en el centro, mientras que dispersa el sonido de los espectadores a todo alrededor de la habitación de escucha.

**2** Pulse SPORTS en el mando a distancia para seleccionar el programa de campo sonoro de deportes.

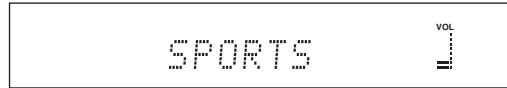

- ☀
- Sólo hay un programa de campo sonoro de deportes disponible.
  - Para descripciones detalladas de cada programa de campo sonoro, vea “Descripciones de programas de campos sonoros” en la página 51.

**1** Ponga el selector de modo de operación en YSP para cambiar al modo de operación de esta unidad.



## Apagado de CINEMA DSP programas

Apague los programas CINEMA DSP si quiere disfrutar del sonido original sin efecto de programas de campo sonoro.

- 1 Ponga el selector de modo de operación en YSP para cambiar al modo de operación de esta unidad.



- 2 Pulse OFF en el mando a distancia para apagar los programas de campos sonoros. CINEMA DSP OFF se muestra en el visualizador del panel delantero.

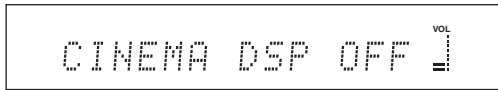

## Ajuste de niveles de efecto CINEMA DSP

Con los parámetros ajustados en fábrica puede disfrutar de sonido de buena calidad. Sin embargo, también puede ajustar el nivel del efecto de los programas CINEMA DSP con relación al nivel del sonido directo, para que cada programa de campo sonoro pueda reflejar su ambiente de escucha y sus preferencias aún con mayor precisión.

- 1 Ponga el selector de modo de operación en YSP para cambiar al modo de operación de esta unidad.



- 2 Pulse MUSIC, MOVIE o SPORTS en el mando a distancia para seleccionar el programa de campo sonoro deseado.



- 3 Pulse  $\triangle$  /  $\nabla$  en el mando a distancia.

DSP LEVEL se muestra en el visualizador del panel delantero.

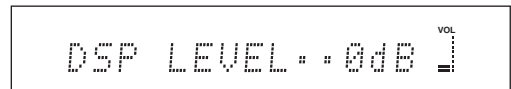

- 4 Pulse  $\triangleleft$  /  $\triangleright$  en el mando a distancia para ajustar el nivel de efecto de los programas CINEMA DSP.

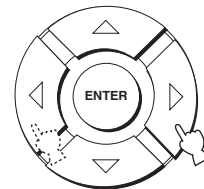

Margen de control: -6 dB a +3 dB

- Un valor más grande aumenta el nivel del efecto.
- Un valor más pequeño disminuye el nivel del efecto.

# UTILIZACIÓN DEL MODO DE VOLUMEN

## (Modo de escucha nocturna/Modo de igualación del volumen del TV)

Los modos de escucha nocturna han sido diseñados para facilitar la escucha a volúmenes bajo durante la noche. Además, usted puede limitar el nivel del volumen del TV para que éste no cambie excesivamente de forma repentina siempre que cambie la emisión (debido a anuncios comerciales, etc.).

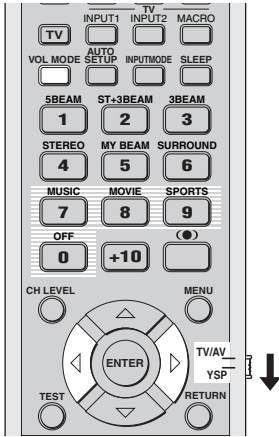

**1** Ponga el selector de modo de operación en YSP para cambiar al modo de operación de esta unidad.



**2** Pulse repetidamente VOL MODE en el mando a distancia para seleccionar NIGHT:CINEMA, NIGHT:MUSIC, TV EQUAL VOL o OFF.

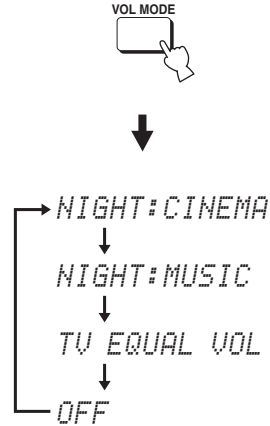

El indicador NIGHT se enciende en el visualizador del panel delantero cuando se selecciona NIGHT:CINEMA o NIGHT:MUSIC.



- Seleccione NIGHT:CINEMA cuando vea películas para reducir la gama dinámica de las pistas de sonido de la película y hacer que los diálogos se oígan fácilmente con volúmenes bajos.
- Seleccione NIGHT:MUSIC cuando escuche fuentes de música para oír fácilmente todos los sonidos.
- Seleccione TV EQUAL VOL cuando vea programas de TV.
- Seleccione OFF para desactivar el modo del volumen.

- 3 Pulse ◀/▶ en el mando a distancia para ajustar el nivel de efecto de compresión mientras se visualiza NIGHT:CINEMA, NIGHT:MUSIC o TV EQUAL VOL.

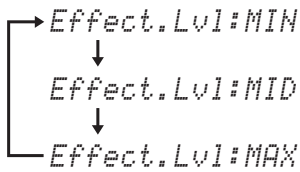
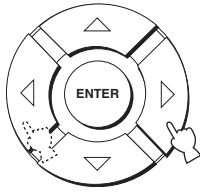

- Seleccione Effect.Lvl:MIN para la mínima compresión.
- Seleccione Effect.Lvl:MID para la compresión estándar.
- Seleccione Effect.Lvl:MAX para la compresión máxima.

**Nota**

Los ajustes del modo de volumen se cancelan si usted pulsa STANDBY/ON en el panel delantero o en el mando a distancia, o si usted desconecta el cable de alimentación de la toma de CA de la pared.

# USO DEL REALZADOR DE GRAVES (TruBass)

Esta unidad puede producir la percepción de un rendimiento de frecuencias bajas mejorado con la ayuda de la tecnología SRS TruBass, la cual mejora los graves hasta sin altavoz de subgraves y proporciona graves más profundos y ricos cuando se emplea un altavoz de subgraves.

## Nota

TruBass no está disponible cuando se selecciona mi haz como modo de haces (vea la página 48).

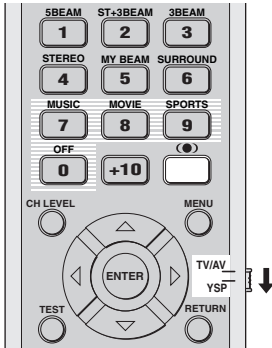

- 1 Ponga el selector del modo de operación en YSP para cambiar al modo de operación de esta unidad.



- 2 Pulse (●) en el mando a distancia.

El ajuste actual (TruBass MID, TruBass DEEP o TruBass OFF) se muestra en el visualizador del panel delantero.

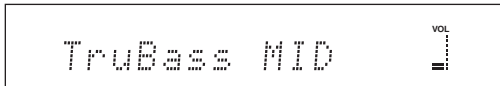

o

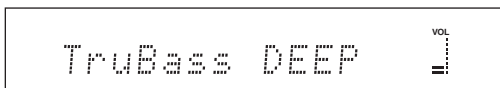

o

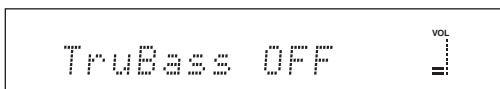

- 3 Pulse repetidamente (●) en el mando a distancia para seleccionar TruBass MID o TruBass DEEP.

Puede seleccionar TruBass MID o TruBass DEEP dependiendo del tipo de material que esté reproduciendo.

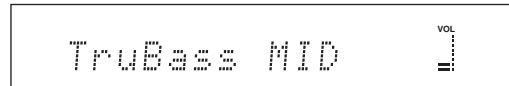

o

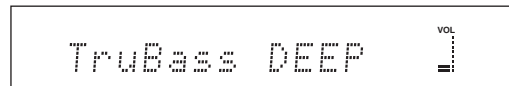

- Seleccione TruBass MID para los efectos estándar.
- Seleccione TruBass DEEP para los efectos máximos.
- Seleccione TruBass OFF para apagar TruBass.

# USO DEL TEMPORIZADOR PARA DORMIR

Utilice esta función para poner automáticamente esta unidad en el modo de espera después de pasar un tiempo especificado. El temporizador para dormir es útil si usted va a dormirse después de pasar cierto tiempo mientras esta unidad aún está reproduciendo una fuente.

## Ajuste del temporizador para dormir

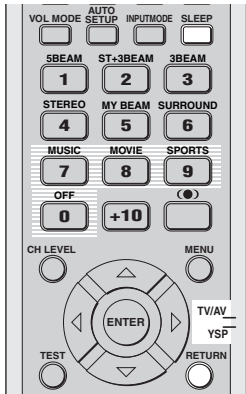

- 1 Ponga el selector del modo de operación en YSP para cambiar al modo de operación de esta unidad.



- 2 Pulse repetidamente SLEEP en el mando a distancia para poner el tiempo para el temporizador para dormir.  
Opciones: 120min, 90min, 60min, 30min, OFF  
El indicador SLEEP del visualizador del panel delantero parpadea mientras se cambia el tiempo del temporizador para dormir.

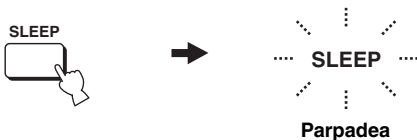

Cada vez que pulsa SLEEP en el mando a distancia, el visualizador del panel delantero cambia como se muestra más abajo.

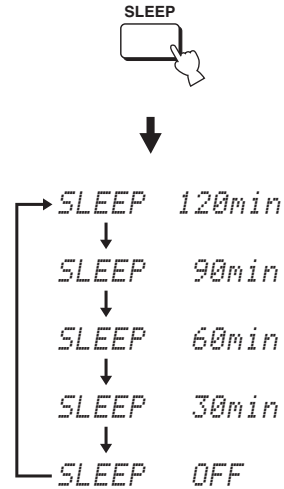

- 3 Espere unos pocos segundos sin utilizar esta unidad para confirmar el ajuste del temporizador para dormir.  
El indicador SLEEP se enciende en el visualizador del panel delantero, indicando que el temporizador para dormir está activado.





## Cancelación del temporizador para dormir

- 1 Ponga el selector del modo de operación en YSP para cambiar al modo de operación de esta unidad.



- 2 Pulse repetidamente SLEEP en el mando a distancia para que aparezca SLEEP OFF en el visualizador del panel delantero.

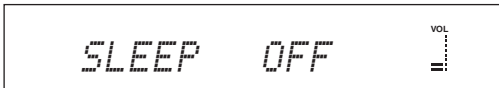

- 3 Espere unos pocos segundos sin utilizar esta unidad para confirmar el ajuste del temporizador para dormir.

El indicador SLEEP desaparece del visualizador del panel delantero, indicando que el temporizador para dormir está desactivado.

**SLEEP**  
Desaparece

### Nota

El ajuste del temporizador para dormir previo a la desactivación se guarda en la memoria del sistema y se repone automáticamente cuando usted hace un nuevo ajuste la próxima vez.



El ajuste del temporizador para dormir también se desactiva si usted pulsa STANDBY/ON en el panel delantero o en el mando a distancia para poner esta unidad en el modo de espera o desenchufa el cable de alimentación de la toma de CA.

# MANUAL SETUP

Para lograr el sonido surround de mejor calidad, usted puede utilizar MANUAL SETUP para ajustar con precisión los parámetros del ambiente de escucha, y también para hacer ajustes avanzados para señales de sonido, haces sonoros, entrada digital y OSD. Cambie los ajustes iniciales (en negrita debajo de cada parámetro) para reflejar las necesidades de su ambiente de escucha.



- Puede guardar los ajustes optimizados por el procedimiento AUTO SETUP (vea la página 36). Un juego de ajustes optimizados según las condiciones específicas de su ambiente de escucha podrá recuperarse posteriormente dependiendo de las condiciones cambiantes de su ambiente de escucha (vea la página 37).
- La mayoría de los parámetros descritos en SOUND MENU y BEAM MENU se establece automáticamente cuando usted ejecuta AUTO SETUP (vea la página 29). Use SOUND MENU y BEAM MENU para hacer ajustes adicionales.
- BEAM MENU le permite hacer ajustes para los efectos de sonido surround normalmente disponibles en el menú de ajuste de altavoces.
- Haga primero los ajustes para los parámetros de BEAM MENU antes de hacer los ajustes para los parámetros de SOUND MENU, INPUT MENU y DISPLAY MENU.

## SOUND MENU

Se usa para ajustar manualmente varios parámetros relacionados con la salida de sonido.

Elemento	Características	Página
<b>TONE CONTROL</b>	Ajusta el nivel de salida del sonido de alta o baja frecuencia.	66
<b>SUBWOOFER SET</b>	Hace diversos ajustes del altavoz de subgraves.	67
<b>MUTE LEVEL</b>	Ajusta el nivel de silenciamiento.	67
<b>AUDIO DELAY</b>	Ajusta el retardo de audio.	67
<b>ROOM EQ</b>	Ajusta la calidad tonal de la habitación de escucha.	67
<b>DD/DTS Dynamic Range</b>	Ajusta la gama dinámica de las señales Dolby Digital o DTS.	68

## BEAM MENU

Se usa para ajustar manualmente varios parámetros relacionados con la salida del haz sonoro.

Elemento	Características	Página
<b>SETTING PARAMETERS</b>	Hace los ajustes de la habitación de escucha y la posición de escucha.	62
<b>BEAM ADJUSTMENT</b>	Hace diversos ajustes de haces.	63
<b>IMAGE LOCATION</b>	Ajusta la posición del sonido de los canales delanteros izquierdo y derecho.	66

## INPUT MENU

Se usa para ajustar manualmente varios parámetros relacionados con la entrada de audio y vídeo.

Elemento	Características	Página
<b>INPUT ASSIGNMENT</b>	Asigna jacks según el componente que vaya a utilizar.	68
<b>INPUT MODE</b>	Selecciona la entrada inicial de la fuente.	69
<b>INPUT TRIM</b>	Ajusta el nivel de entrada de la fuente.	69
<b>INPUT RENAME</b>	Cambia el nombre de la fuente de entrada visualizada.	70

## DISPLAY MENU

Se usa para ajustar manualmente varios parámetros relacionados con la visualización.

Elemento	Características	Página
<b>DIMMER SET</b>	Ajusta el brillo del visualizador.	70
<b>OSD SET</b>	Ajusta la posición de visualización y el color del fondo de la OSD.	71
<b>UNIT SET</b>	Cambia la unidad de medición de la visualización.	71

## Utilización MANUAL SETUP

Utilice el mando a distancia para acceder a cada parámetro y ajustarlo.

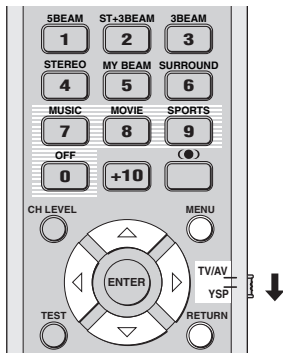

Puede ajustar los parámetros SET MENU mientras la unidad reproduce sonido.

**1** Ponga el selector de modo de operación en YSP para cambiar al modo de operación de esta unidad.



**2** Pulse MENU en el mando a distancia. La pantalla SET MENU aparece en su TV.

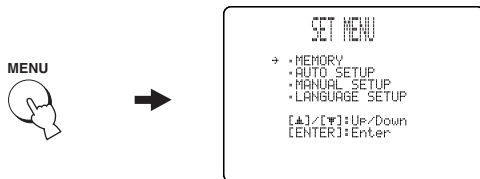

- Los botones de control usados para SET MENU se visualizan en la parte inferior de la pantalla.
- Para volver a la pantalla anterior mientras utiliza SET MENU, pulse RETURN en el mando a distancia.
- Para cancelar la pantalla SET MENU, pulse una vez más MENU.
- También puede hacer las operaciones siguientes en el visualizador del panel delantero.

**3** Pulse  $\Delta$  /  $\nabla$  para seleccionar MANUAL SETUP y luego pulse ENTER.

La pantalla siguiente aparece en su TV.

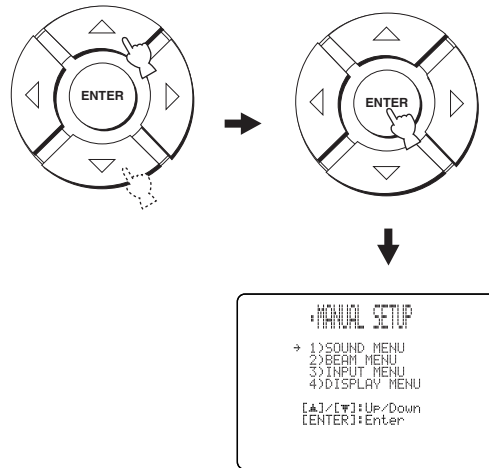

**4** Pulse  $\Delta$  /  $\nabla$  para seleccionar un menú secundario y luego pulse ENTER.

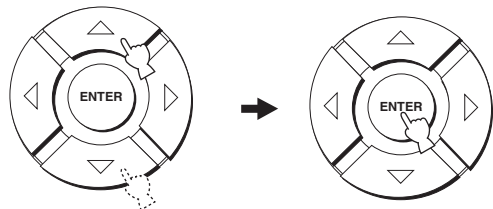

**5** Pulse  $\Delta$  /  $\nabla$  /  $\leftarrow$  /  $\rightarrow$  y ENTER para configurar cada parámetro.

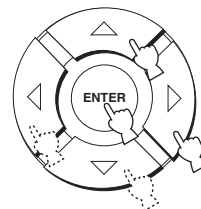

**6** Pulse MENU para salir.

La OSD desaparece de la pantalla de su TV.



## BEAM MENU

Se usa para ajustar manualmente varios parámetros relacionados con la salida del haz sonoro.  
 SET MENU → MANUAL SETUP → BEAM MENU



Puede ajustar el nivel de salida del haz sonoro de cada canal en "AJUSTE DEL BALANCE DE AUDIO" (vea la página 72).

### SETTING PARAMETERS (Ajuste de parámetros)

Se utiliza para establecer la posición de esta unidad en su habitación de escucha y la distancia de la posición de escucha a esta unidad.

Cuando ajuste cada parámetro, otros parámetros relacionados se ajustarán automáticamente para adaptarse mejor a su entorno de escucha.

#### Nota

Si hace ajustes en SETTING PARAMETERS, los ajustes de optimización hechos en el procedimiento AUTO SETUP se perderán. Si quiere mantener los ajustes de optimización de haces hechos en AUTO SETUP y hacer más ajustes, haga primero los ajustes en BEAM ADJUSTMENT (vea la página 63).



### INSTALLED POSITION (Posición instalada de esta unidad)

Se utiliza para ajustar la posición instalada de esta unidad.

Opciones: **FLAT TO WALL** (Instalación paralela a una pared),  
**ANGLE TO WALL OR CORNER** (Instalación en esquina)

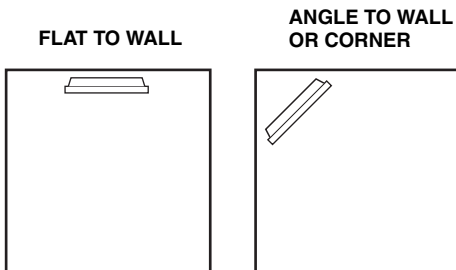

- Seleccione **FLAT TO WALL** si esta unidad está instalada en paralelo con una pared en su habitación de escucha. Ajuste la anchura y longitud de su habitación de escucha, y también las distancias de esta unidad a la posición de escucha y del centro de esta unidad a la pared izquierda.

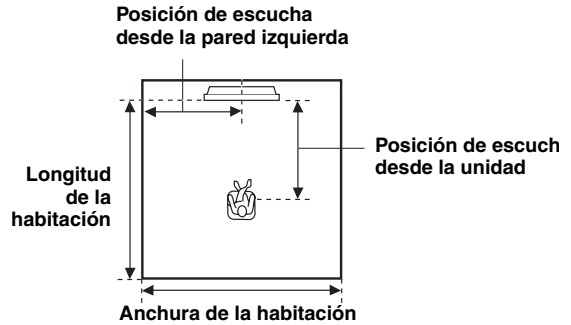

Opciones de anchura y longitud de habitación:

2.0 m a 12.0 m

Opciones de posición de escucha desde esta unidad:

1.8 m a 9.0 m

Opciones de posición de escucha desde la pared izquierda:

0.6 m a 11.4 m

Anchura y longitud de la habitación

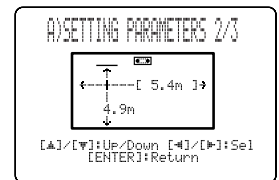

Posición de escucha desde la unidad y la pared izquierda

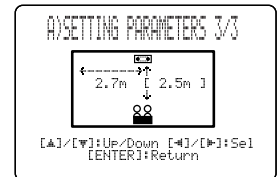

- Seleccione ANGLE TO WALL OR CORNER si esta unidad está instalada en una esquina de su habitación de escucha. Ajuste la anchura y la longitud de su habitación de escucha así como también la distancia a la posición de escucha desde esta unidad.

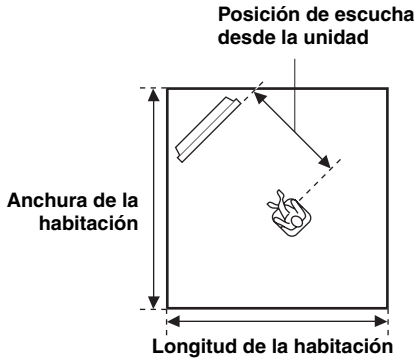

Opciones de anchura y longitud de habitación:

2.0 m a 12.0 m

Opciones de posición de escucha desde esta unidad:

1.8 m a 9.0 m

**Anchura y longitud de la habitación**

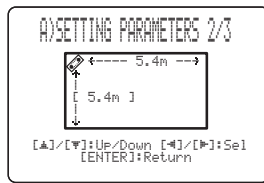

**Posición de escucha desde la unidad**

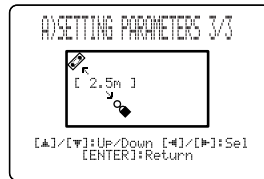

**Nota**

Cuando ajuste el parámetro INSTALLED POSITION en MANUAL SETUP (vea la página 62), los parámetros recién ajustados para la anchura y longitud de su habitación de escucha cambiarán automáticamente a los ajustes de fábrica.

**INSTALLED HEIGHT (Altura de instalación de esta unidad)**

Se utiliza para ajustar la altura de instalación de esta unidad.

Margen de control: 0.0 m a 3.0 m

Ajuste inicial: 1.0 m

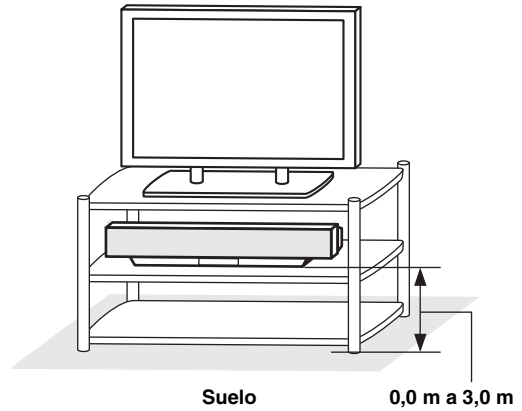

**BEAM ADJUSTMENT (Ajuste de haces)**

Se utiliza para ajustar manualmente varios ajustes de haces. Recomendamos seleccionar 5 haces como modo de haces antes de ajustar estos parámetros.

**Notas**

- Cuando INSTALLED POSITION se ajusta en MANUAL SETUP (vea la página 62), el valor predeterminado en la fábrica se establece automáticamente para estos parámetros, excepto CENTER en FOCAL LENGTH (vea la página 65).
- Dependiendo de los ajustes del modo de haz (vea las páginas 42 y 47), algunas posiciones de canales pueden no están disponibles para la selección. En este caso se visualiza "--". Cuando utilice el modo estéreo más 3 haces como modo de haces, establezca las señales surround izquierda y derecha que van a salir desde los canales delanteros izquierdo y derecho.

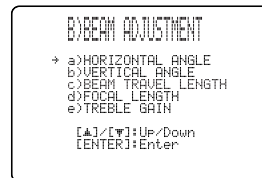

### HORIZONTAL ANGLE (Ángulo horizontal)

Se utiliza para ajustar el ángulo horizontal de los haces para cada canal. Ajustando el ángulo horizontal de los haces usted puede optimizar los caminos de los haces sonoros. Sale automáticamente un tono de prueba.

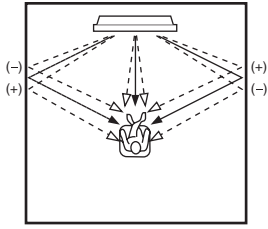

Opciones: L90° a R90°

Ajuste hacia L (izquierda) para mover la dirección de la salida a la izquierda, y hacia R (derecha) para moverla a la derecha.

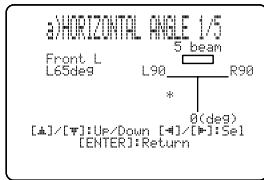

### VERTICAL ANGLE (Ángulo vertical)

Se utiliza para ajustar el ángulo vertical de los haces de sonido para cada altavoz. Alterando el camino de los haces, usted puede optimizar los ángulos de los haces sonoros.

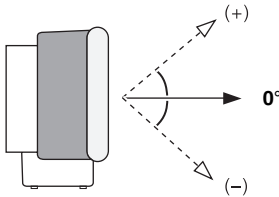

Opciones: -45° a +45°

Ajuste inicial: 0°

- Ajuste hacia - (menos) para mover el ángulo hacia abajo.
- Ajuste hacia + (más) para mover el ángulo hacia arriba.

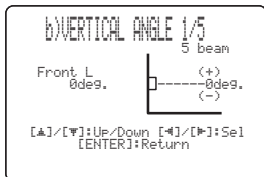

**Nota**

Sale automáticamente un tono de prueba.

### BEAM TRAVEL LENGTH (Longitud de recorrido del haz)

Deberá aplicarse cierto retardo al sonido procedente de cada canal para que todos los sonidos lleguen a la posición de escucha al mismo tiempo. Este menú establece la distancia de recorrido de los haces sonoros después de salir y ser reflejados por la pared hasta que llegan a la posición de escucha y ajusta el retardo aplicado a cada canal respectivo.

Las líneas de la ilustración de abajo indican la distancia.

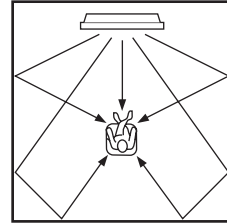

Opciones: 0.3 m a 24.0 m

- **Front L** ajusta la distancia que recorren los haces sonoros del canal delantero izquierdo.
- **Front R** ajusta la distancia que recorren los haces sonoros del canal delantero derecho.
- **Center** ajusta la distancia que recorren los haces sonoros del canal central.
- **Surround L** ajusta la distancia que recorren los haces sonoros del canal surround izquierdo.
- **Surround R** ajusta la distancia que recorren los haces sonoros del canal surround derecho.

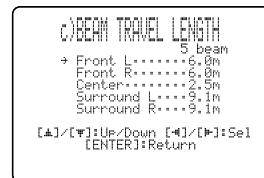

Le recomendamos usar los ajustes optimizados por AUTO SETUP (vea la página 29). Elija este menú sólo cuando haya cambiado HORIZONTAL ANGLE (vea la página 64).

### FOCAL LENGTH (Distancia focal)

Se utiliza para establecer la distancia de la parte delantera de esta unidad al punto focal de salida para cada canal y para ajustar la sensación expansiva de cada canal. Los puntos focales, excepto el canal central, deberán ajustarse cerca de los puntos de reflexión en las paredes. Cuanto menos distancia, más expansión.

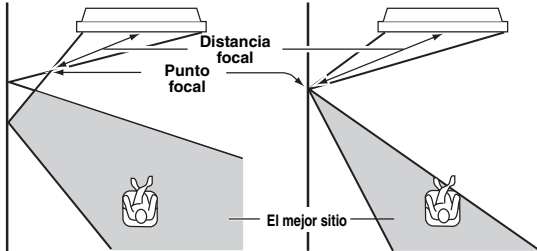

Canal delantero izquierdo

Canal central

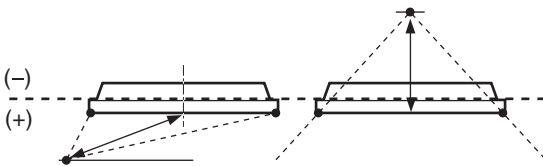

Opciones: -1.0 m a +13.0 m

Ajuste hacia - (menos) para mover el enfoque hacia afuera y ajuste hacia + (más) para mover el enfoque hacia la posición normal.

- **Front L** ajusta la distancia focal para los haces sonoros del altavoz delantero izquierdo.
- **Front R** ajusta la distancia focal para los haces sonoros del altavoz delantero derecho.
- **Center** ajusta la distancia focal para los haces sonoros del centro. Ajuste inicial: -0.5 m
- **Surround L** ajusta la distancia focal para los haces sonoros del altavoz surround izquierdo.
- **Surround R** ajusta la distancia focal para los haces sonoros del altavoz surround derecho.



Le recomendamos utilizar el ajuste inicial (-0.5 m) para el canal central.

```

FOCAL LENGTH
5 beam
-> Front L.....+1.3m
   Front R.....+1.3m
   Center.....-0.5m
   Surround L...+2.3m
   Surround R...+2.3m
[▲]/[▼]:Up/Down [←]/[→]:Sel
[ENTER]:Return
    
```

### TREBLE GAIN (Ganancia de agudos)

Se usa para ajustar el nivel de salida de alta frecuencia de cada canal.



Si el punto de reflejo de los haces sonoros delanteros izquierdo y derecho o surround izquierdo y derecho es una cortina u otra superficie que absorbe sonido, podrá lograr un sonido surround más efectivo aumentando el nivel de los agudos para esos haces sonoros.

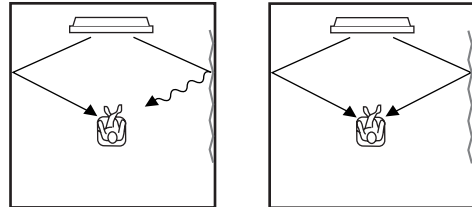

Opciones: -12.0 dB a +12.0 dB

Ajuste inicial: 0 dB

- **FL** ajusta el nivel de salida de alta frecuencia del canal delantero izquierdo.
- **FR** ajusta el nivel de salida de alta frecuencia del canal delantero derecho.
- **C** ajusta el nivel de salida de alta frecuencia del canal central.
- **SL** ajusta el nivel de salida de alta frecuencia del canal surround izquierdo.
- **SR** ajusta el nivel de salida de alta frecuencia del canal surround derecho.

```

TREBLE GAIN
-5beam+
-> Front L.....0dB
   Front R.....0dB
   Center.....0dB
   Surround L...0dB
   Surround R...0dB
[▲]/[▼]:Up/Down [←]/[→]:Sel
[ENTER]:Return
    
```

## ■ IMAGE LOCATION (Ubicación de imagen)

Se usa para ajustar la dirección desde la que se oye el sonido de los canales delanteros izquierdo y derecho, para que cada canal pueda ser oído próximo al canal central. Utilice esta función para redirigir las señales de audio si el sonido de los canales delanteros izquierdo y derecho no parece natural, como cuando su posición de escucha no está en el centro de su habitación de escucha. Sólo puede ajustar este parámetro cuando se selecciona el modo de 3 ó 5 haces como modo de haces (vea la página 42).

Opciones: ON, OFF

Margen de ajuste: 0% a 95%

Ajuste inicial: 0%

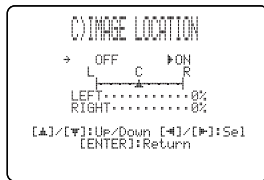

### LEFT (Izquierda)

Ajusta las señales de audio hacia la izquierda.

Cuanto más alto es el porcentaje, más alta es la salida desde el centro.

Sin ajuste

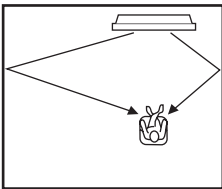

Con el canal delantero izquierdo ajustado

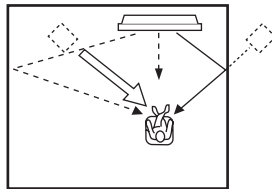

### RIGHT (Derecha)

Ajusta las señales de audio hacia la derecha.

Cuanto más alto es el porcentaje, más alta es la salida desde el centro.

Sin ajuste

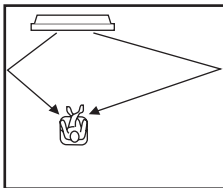

Con el canal delantero derecho ajustado

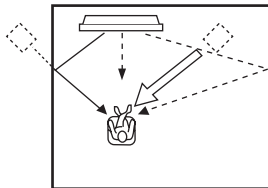

## SOUND MENU

Se usa para ajustar manualmente varios parámetros relacionados con la salida de sonido.

SET MENU → MANUAL SETUP → SOUND MENU

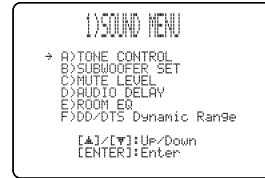

### ■ TONE CONTROL (Control de tono)

Puede ajustar la calidad tonal de sus haces sonoros.



### TREBLE (Agudos)

Se utiliza para ajustar la respuesta de alta frecuencia.

Opciones: -12 dB a +12 dB

Ajuste inicial: 0 dB

### BASS (Graves)

Se utiliza para ajustar la respuesta de baja frecuencia.

Opciones: -12 dB a +12 dB

Ajuste inicial: 0 dB



## ■ SUBWOOFER SET (Ajuste de altavoz de subgraves)

Se utiliza para ajustar manualmente varios ajustes del altavoz de subgraves.

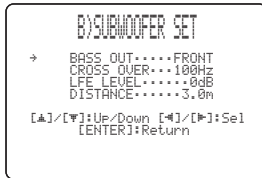

### BASS OUT (Salida de graves)

Las señales de baja frecuencia (graves) pueden dirigirse al canal de subgraves y/o a los canales delanteros derecho e izquierdo. Este ajuste determina también la ruta de las señales LFE (efecto de baja frecuencia) encontradas en las fuentes Dolby Digital o DTS.

Opciones: SWFR (altavoz de subgraves), **FRONT**

- Seleccione SWFR si conecta un altavoz de subgraves. Las señales LFE y de baja frecuencia de otros canales se dirigen al altavoz de subgraves.
- Seleccione FRONT si no utiliza un altavoz de subgraves. Las señales LFE y de baja frecuencia de otros canales se dirigen a los canales delanteros izquierdo y derecho.

### CROSS OVER (Transición)

Cuando BASS OUT se ponga en SWFR, utilice esta función para seleccionar una frecuencia de transición (de corte) para todas las señales de baja frecuencia. Todas las frecuencias por debajo de la seleccionada se enviarán a la posición del altavoz de subgraves.

Opciones: 80Hz, **100Hz**, 120Hz

### LFE LEVEL (Nivel de efectos de baja frecuencia)

Selecciónelo para ajustar el nivel de salida del canal LFE (efecto de baja frecuencia) según la capacidad de su altavoz de subgraves. El canal LFE lleva efectos especiales de baja frecuencia que sólo se agregan a ciertas escenas. Este ajuste sólo es eficaz cuando esta unidad decodifica señales Dolby Digital o DTS.

Opciones: -20 a **0** dB

### DISTANCE (Distancia)

Selecciónelo para ajustar la distancia de la posición de escucha al altavoz de subgraves.

Opciones: 0.3 a 15.0 m

Ajuste inicial: 3.0 m

## ■ MUTE LEVEL (Nivel de silenciamiento)

Para ajustar cuánto va a reducir la función de silenciamiento el nivel del sonido.

Opciones: **MUTE**, -20 dB

- Seleccione MUTE para detener completamente toda la salida de sonido.
- Seleccione -20 dB para reducir el nivel de sonido actual en 20 dB.



## ■ AUDIO DELAY (Retardo de audio)

Para retrasar la salida de sonido y sincronizarla con la imagen de vídeo. Esto puede ser necesario cuando utilice ciertos proyectores o monitores LCD.

Opciones: **0** a 160 msec



## ■ ROOM EQ (Ecuador de habitación)

Se usa para cambiar la calidad tonal de su habitación de escucha cuando la unidad está montada en una pared.

Opciones: MOUNTING (Tipo de montaje), REFLECTING (Tipo de reflectividad)

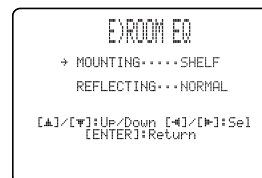

### MOUNTING (Tipo de montaje)

Se usa para realzar los sonidos de gama media a baja.

Opciones: WALL (Montada en pared), **SHELF** (Montada en estantería)

- Seleccione WALL si esta unidad está instalada en una pared de su habitación de escucha.
- Seleccione SHELF si esta unidad está instalada en una estantería de su habitación de escucha.

### REFLECTING (Tipo de reflectividad)

Se usa para seleccionar la reflectividad de su habitación de escucha.

Opciones: **NORMAL** (Normal), HI ECHO (Eco alto)

- Seleccione NORMAL si la reflectividad de su habitación de escucha es normal.
- Seleccione HI ECHO si su habitación de escucha tiene paredes de mucha reflectividad, como paredes de hormigón.

## ■ DD/DTS Dynamic Range (Gama dinámica de señales Dolby Digital y DTS)

Para seleccionar la compresión de gama dinámica. Este ajuste sólo es eficaz cuando la unidad decodifica señales Dolby Digital y DTS. La gama dinámica es la diferencia entre el sonido más pequeño que puede oírse por encima del ruido del equipo y el sonido más alto que puede oírse sin distorsión.

Opciones: MIN (mínimo), STD (estándar),  
**MAX** (máximo)

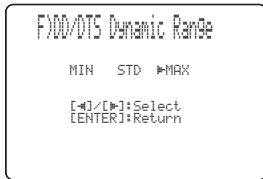

Seleccione para ajustar la compresión de la gama dinámica.

- Seleccione MIN para escuchar fuentes con niveles de sonido bajos.
- Seleccione STD para uso general.
- Seleccione MAX para películas.

## INPUT MENU

Se usa para ajustar manualmente varios parámetros relacionados con la entrada de audio y vídeo.

SET MENU → MANUAL SETUP → INPUT MENU



## ■ INPUT ASSIGNMENT (Asignación de entrada)

Se usa para asignar los jacks de entrada de esta unidad a otros componentes si los ajustes iniciales de esta unidad no cumplen sus necesidades. Asignando otro componente a los jacks de entrada de esta unidad, usted puede visualizar el nombre del componente conectado en el visualizador del panel delantero y en la OSD, y controlar el componente con el selector de entrada del mismo nombre. Si conecta un componente a los jacks de entrada de esta unidad y no lo asigna, el nombre del componente predeterminado para ese jack de entrada se visualiza en el panel delantero y en la OSD cuando se selecciona.

- Seleccione OPTICAL IN (1) para asignar componentes al jack TV OPTICAL IN de esta unidad.  
Opciones: **TV**, VCR
- Seleccione OPTICAL IN (2) para asignar componentes al jack AUX OPTICAL DIGITAL IN de esta unidad.  
Opciones: **AUX**, DVD

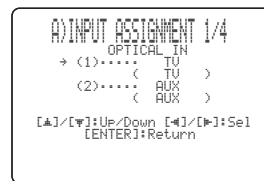

- Seleccione COAXIAL IN (3) para asignar componentes al jack COAXIAL DIGITAL IN de esta unidad.  
Opciones: **DVD**, AUX



- Seleccione COMPONENT (1) para asignar componentes a los jacks STB COMPONENT VIDEO IN de esta unidad.  
Opciones: **TV**, VCR
- Seleccione COMPONENT (2) para asignar componentes a los jacks DVD/AUX COMPONENT VIDEO IN de esta unidad.  
Opciones: **DVD**, AUX

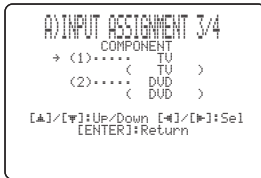

- Seleccione COMPOSITE (3) para asignar componentes al jack DVD/AUX VIDEO IN de esta unidad.  
Opciones: **AUX**, DVD



### ■ INPUT MODE (Modo de entrada)

Se usa para designar el modo de entrada para las fuentes de entrada conectadas a los jacks DIGITAL INPUT cuando se conecta la alimentación de esta unidad. Para información de los tipos de señales de audio que pueden salir de esta unidad, vea “Modos de sonido surround y fuentes recomendados” en la página 44.  
Opciones: **AUTO**, LAST



- Seleccione AUTO para que esta unidad detecte automáticamente el tipo de señal de entrada y seleccione el modo de entrada apropiado.
- Seleccione LAST para que esta unidad seleccione automáticamente el último modo de entrada utilizado para esa fuente de entrada. Si el tipo de la señal de entrada es diferente del establecido no se producirá sonido.

### ■ INPUT TRIM (Recorte de entrada)

Se usa para ajustar el nivel de entrada de la fuente de entrada.

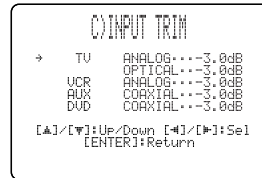

- Seleccione TV ANALOG para ajustar el nivel de la entrada de señales de audio y vídeo en los jacks de entrada de audio analógico de TV/STB de esta unidad.  
Margen de control: -6.0 dB a 0.0 dB  
Ajuste inicial: -3.0 dB
- Seleccione TV OPTICAL para ajustar el nivel de la entrada de señales de audio y vídeo en el jack TV OPTICAL IN de esta unidad.  
Margen de control: -6.0 dB a 0.0 dB  
Ajuste inicial: -3.0 dB
- Seleccione VCR ANALOG para ajustar el nivel de la entrada de señales de audio y vídeo en los jacks de entrada de audio analógico de videograbadora de esta unidad.  
Margen de control: -6.0 dB a 0.0 dB  
Ajuste inicial: -3.0 dB
- Seleccione AUX OPTICAL para ajustar el nivel de la entrada de señales de audio y vídeo en el jack AUX OPTICAL IN de esta unidad.  
Margen de control: -6.0 dB a 0.0 dB  
Ajuste inicial: -3.0 dB
- Seleccione DVD COAXIAL para ajustar el nivel de la entrada de señales de audio y vídeo en el jack COAXIAL IN de esta unidad.  
Margen de control: -6.0 dB a 0.0 dB  
Ajuste inicial: -3.0 dB

## ■ INPUT RENAME (Cambio de nombre de entrada)

Se usa para cambiar el nombre de la fuente de entrada en el OSD y en el visualizador del panel delantero. Pulse un botón selector de entrada (TV, STB, DVD, VCR o AUX) para seleccionar el componente cuyo nombre quiera cambiar y luego siga el procedimiento siguiente.



- 1 Pulse **←/→** para poner **\_** (subrayado) debajo del espacio o carácter que desea cambiar. Parpadea **\_** (subrayado).

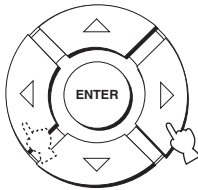

- 2 Pulse **▲/▼** para seleccionar el carácter deseado.

- Puede utilizar un máximo de 8 caracteres para cada entrada.
- Pulse **▲** para cambiar los caracteres en el orden siguiente o pulse **▼** para ir en sentido opuesto: A a Z, un espacio, 0 a 9, un espacio, a a z, un espacio, #, \*, +, etc.

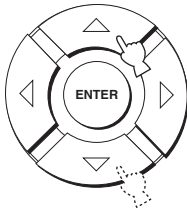

- 3 Repita los pasos 1 a 3 para cambiar el nombre de cada entrada.

- 4 Pulse **ENTER** para salir.

Los nombres nuevos se registran, y la visualización vuelve a la pantalla anterior.

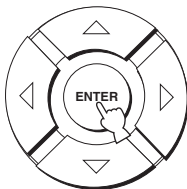

## DISPLAY MENU

Se usa para ajustar manualmente varios parámetros relacionados con la visualización.

SET MENU → MANUAL SETUP → DISPLAY MENU



- ## ■ DIMMER SET (Ajustes de intensidad de brillo)

Se utiliza para ajustar el brillo del visualizador del panel delantero.

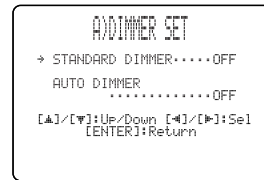

### STANDARD DIMMER (Control de intensidad de iluminación estándar)

Se usa para ajustar el brillo del visualizador del panel delantero cuando usted utiliza esta unidad con los botones de control del panel delantero o del mando a distancia. Opciones: -2, -1, **OFF**

### AUTO DIMMER (Control de intensidad de iluminación automático)

Si no se realiza ninguna operación durante un tiempo especificado, la iluminación del visualizador del panel delantero se reduce. Se utiliza para ajustar el brillo del visualizador del panel delantero en este caso.

Opciones: **OFF** (el mismo brillo que con el ajuste STANDARD DIMMER), -1 a -3 (tomando como base el ajuste STANDARD DIMMER), DISPLAY OFF

## ■ OSD SET (Ajustes de la OSD)

Se usa para ajustar la posición de visualización y el color del fondo de la OSD.



### OSD SHIFT (Cambio de la OSD)

Se utiliza para ajustar la posición vertical de la OSD.

Ajuste en la dirección – (menos) para subir la posición de la OSD, y ajuste en la dirección + (más) para bajarla.

Opciones: –5 a +5

Ajuste inicial: 0

### OSD BACK COLOR (Color del fondo de la OSD)

Se utiliza para seleccionar el color de fondo de la OSD.

Opciones: **BLUE**, GRAY

## ■ UNIT SET (Ajustes de la unidad)

Use esto para cambiar la unidad de medida de la visualización.

Opciones: **METERS**, FEET



- Seleccione METERS para introducir las distancias en metros.
- Seleccione FEET para introducir las distancias en pies.

### Nota

Si cambia este ajuste puede que cambien los ajustes de haz ajustados.

# AJUSTE DEL BALANCE DE AUDIO

Puede ajustar el nivel de salida del haz sonoro de cada canal usando el tono de prueba o la salida de audio reproducida en cada modo de haz para lograr un sonido surround más real.

## Utilizando el tono de prueba

Puede utilizar la función del tono de prueba para dar salida a un tono de prueba desde cada canal y equilibrar así manualmente los niveles de los canales.

Utilice el tono de prueba para ajustar los niveles de los canales de forma que el nivel de sonido de cada uno de ellos sea idéntico al escuchar desde su posición de escucha.

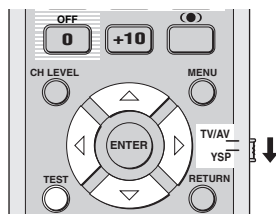

- 1 Ponga el selector de modo de operación en YSP para cambiar al modo de operación de esta unidad.



- 2 Pulse TEST en el mando a distancia.

TEST FRONT L aparece en el visualizador del panel delantero, y el tono de prueba sale desde el canal delantero izquierdo.



- 3 Pulse  $\triangle$  /  $\nabla$  para seleccionar el canal que quiera ajustar.

La visualización del panel delantero cambia de la forma siguiente.

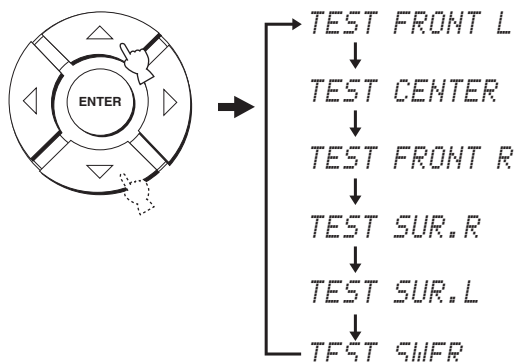

### Nota

TEST SWFR sólo está disponible cuando hay un altavoz de subgraves conectado a esta unidad y SWFR está seleccionado para BASS OUT en SOUND MENU (vea la página 67).

- 4 Pulse  $\triangleleft$  /  $\triangleright$  para ajustar los volúmenes de los canales.

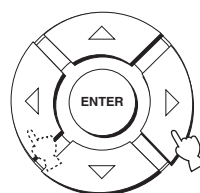

Margen de control: -10 dB a +10 dB

## 5 Pulse TEST cuando haya completado todos sus ajustes.



### Notas

- No se pueden ajustar todos los niveles de los canales cuando se ha seleccionado la reproducción estéreo o mi haz como modo de haz (vea las páginas 47 y 48).
- FRONT L/R no se puede ajustar cuando se ha seleccionado el modo estéreo más 3 haces como modo de haz (vea la página 43).
- FRONT L/R se ajustan automáticamente dependiendo de los ajustes de los otros canales cuando se ha seleccionado la reproducción estéreo más 3 haces o estéreo como modo de haces (vea las páginas 43 y 47).



Si no se puede ajustar el nivel de un canal particular, en el visualizador del panel frontal aparecerá --dB.

## Uso de la salida de audio que está siendo reproducida

También puede ajustar manualmente los niveles de los canales mientras reproduce una fuente de entrada como, por ejemplo, un DVD.

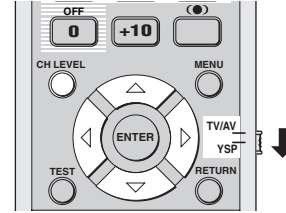

- 1 Ponga el selector de modo de operación en YSP para cambiar al modo de operación de esta unidad.



- 2 Pulse repetidamente CH LEVEL (o pulse CH LEVEL y luego  $\triangle$  /  $\nabla$ ) para seleccionar el canal que quiera ajustar.

La visualización del panel delantero cambia de la forma siguiente.

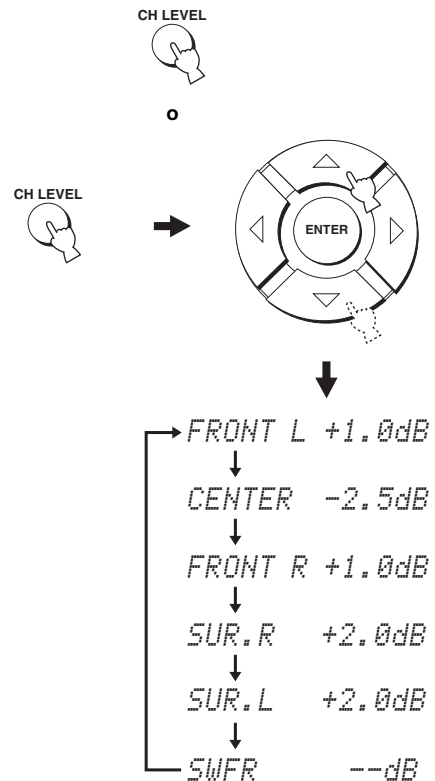

**Nota**

SWFR sólo está disponible cuando hay un altavoz de subgraves conectado a esta unidad y SWFR está seleccionado para BASS OUT en SOUND MENU (vea la página 66).

---

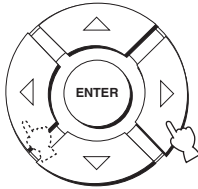
**3 Pulse ◀ / ▶ para ajustar los volúmenes de los canales.**

Margen de control: -10 dB a +10 dB

---

**4 Espere unos pocos segundos sin utilizar esta unidad cuando haya terminado su ajuste.**
**Notas**

- No se pueden ajustar todos los niveles de los canales cuando se ha seleccionado la reproducción estéreo como modo de haz (vea la página 47).
- FRONT L/R no se puede ajustar cuando se ha seleccionado estéreo más 3 como modo de haz (vea la página 41).
- Sólo CENTER puede ser ajustado cuando se ha seleccionado mi haz como modo de haz (vea la página 48).
- FRONT L/R se ajustan automáticamente dependiendo de los ajustes de los otros canales cuando se ha seleccionado la reproducción estéreo mas 3 haces o estéreo como modo de haces (vea las páginas 43 y 47).



Si no se puede ajustar el nivel de un canal particular, en el visualizador del panel frontal aparecerá -dB.



# SELECCIÓN DEL MODO DE ENTRADA

Puede seleccionar el tipo de señal de entrada de audio de la fuente de entrada seleccionada según sus preferencias o las condiciones de la fuente de entrada.



Le recomendamos ajustar el modo de entrada en AUTO en la mayoría de los casos.

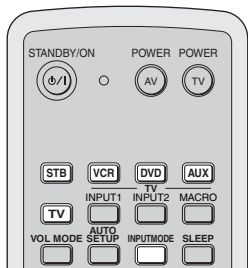

**1** Ponga el selector de modo de operación en YSP para cambiar al modo de operación de esta unidad.



**2** Pulse uno de los botones selectores de entrada del mando a distancia para seleccionar la fuente de entrada deseada.

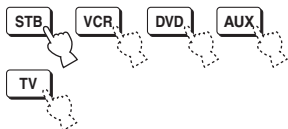

**3** Pulse repetidamente INPUTMODE en el mando a distancia para cambiar entre modos de entrada.

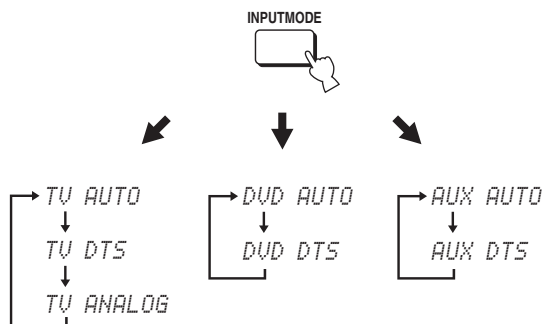

Quando se seleccione TV o STB como fuente de entrada

Quando se seleccione DVD como fuente de entrada

Quando se seleccione AUX como fuente de entrada

## Notas

- El modo de entrada de la videogradora está fijado en ANALOG. Sin embargo, si el jack TV OPTICAL IN de esta unidad está asignado a VCR, AUTO, DTS y ANALOG quedan disponibles como modos de entrada de videogradora (vea la página 68).
- ANALOG no está disponible como modo de entrada de DVD y AUX.

## AUTO

Selecciona automáticamente las señales de entrada de audio en el orden de prioridad siguiente:

- 1) Dolby Digital o DTS
- 2) PCM
- 3) Analógico

Utilice este modo de entrada en la mayoría de los casos.

## DTS

Selecciona solamente señales digitales codificadas en DTS.

Comparado con AUTO, este modo de entrada proporciona mayor estabilidad cuando se reproducen CDs o LDs codificados en DTS.

## ANALOG

Sólo selecciona señales analógicas.

Aunque se introduzcan simultáneamente señales digitales y analógicas sólo se seleccionarán las señales analógicas.



Puede ajustar el modo de entrada predeterminado que va a ser seleccionado cuando se conecta la alimentación de esta unidad (vea la página 69).

# AJUSTE DE PARÁMETROS DEL SISTEMA

Esta unidad tiene menús adicionales que se visualizan en el visualizador del panel delantero. Estos menús ofrecen operaciones adicionales para ajustar y personalizar la forma en que funciona esta unidad.

## Utilización de los parámetros del sistema

Siga el procedimiento de abajo para entrar en los parámetros del sistema.

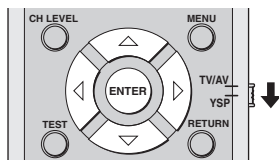
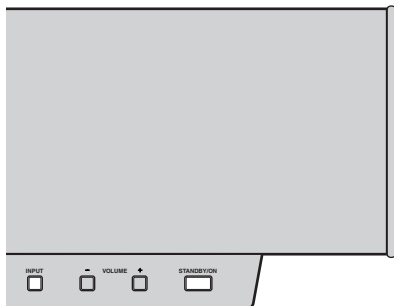

- 1 Pulse **STANDBY/ON** en el panel delantero para desconectar la alimentación.



- 2 En el panel delantero, mantenga pulsado **INPUT** y luego pulse **STANDBY/ON** para conectar la alimentación de esta unidad. **MEMORY PROTECT** se muestra en el visualizador del panel delantero.

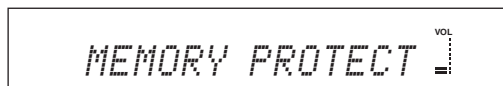

- 3 Suelte **INPUT** en el panel delantero.

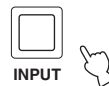

## Ajuste **MEMORY PROTECT**

Puede proteger los ajustes que usted guardó en la memoria del sistema de esta unidad para no borrarlos ni cambiarlos sin querer.

- 1 Repita los pasos 1 a 3 de “Utilización de los parámetros del sistema” en esta página.

- 2 Ponga el selector de modo de operación en **YSP** para cambiar al modo de operación de esta unidad.



- 3 Confirme que **MEMORY PROTECT** se muestre en el visualizador del panel frontal y luego pulse **ENTER**.

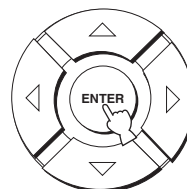

- 4 Pulse ◀ / ▶ para cambiar entre PROTECT: ON y PROTECT: OFF.

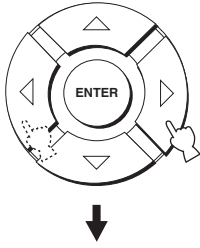

- Seleccione PROTECT: ON para activar la función de protección.
- Seleccione PROTECT: OFF para desactivar la función de protección.

- 5 Pulse STANDBY/ON en el panel delantero para poner esta unidad en el modo de espera.



El nuevo ajuste se activará cuando conecte la alimentación de esta unidad la próxima vez.

## Ajuste MAX VOLUME

Puede ajustar el nivel de sonido máximo para que esta unidad no dé salida a un sonido que sobrepase ese nivel.

- 1 Repita los pasos 1 a 3 en “Utilización de los parámetros del sistema” en la página 76.
- 2 Ponga el selector de modo de operación en YSP para cambiar al modo de operación de esta unidad.



- 3 Pulse ▲ / ▼ en el mando a distancia para que MAX VOLUME SET se muestre en el visualizador del panel delantero.

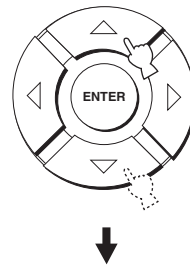

- 4 Pulse ENTER.

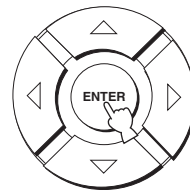

- 5 Pulse ◀ / ▶ para ajustar el nivel de sonido máximo.

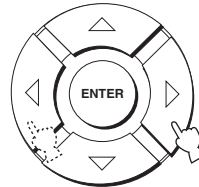

Margen de control: MAX, 99 a 01, MIN  
Paso de control: 1

- 6 Pulse STANDBY/ON en el panel delantero para poner esta unidad en el modo de espera.



El nuevo ajuste para el nivel de sonido máximo se activará cuando conecte la alimentación de esta unidad la próxima vez.

## Ajuste **TURN ON VOLUME**

Puede ajustar el nivel de sonido inicial para cuando se conecta la alimentación de esta unidad.

**1** Repita los pasos 1 a 3 en “Utilización de los parámetros del sistema” en la página 76.

**2** Ponga el selector de modo de operación en YSP para cambiar al modo de operación de esta unidad.



**3** Pulse  $\triangle$  /  $\nabla$  en el mando a distancia para que **TURN ON VOLUME** se muestre en el visualizador del panel delantero.

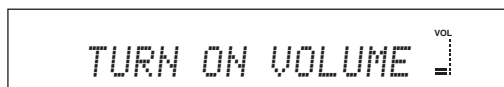
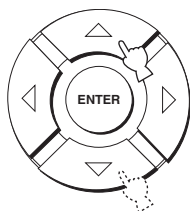

**4** Pulse ENTER.

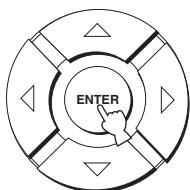

**5** Pulse  $\triangleleft$  /  $\triangleright$  para ajustar el nivel de sonido inicial.

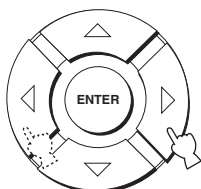

Margen de control: MAX, 99 a 01, OFF  
Paso de control: 1

**6** Pulse **STANDBY/ON** en el panel delantero para poner esta unidad en el modo de espera.



El nuevo ajuste para el nivel de sonido máximo se activará cuando conecte la alimentación de esta unidad la próxima vez.

## Ajuste **DEMO MODE**

Puede hacer una prueba con la salida del haz de esta unidad para experimentar el haz sonoro.



También puede realizar esta función pulsando simplemente **INPUT** en el visualizador del panel delantero. Cuando mantiene pulsado **INPUT** más de 2 segundos sale un haz sonoro de esta unidad. El haz sonoro cambia dos veces entre izquierda y derecha y luego se para.

**1** Repita los pasos 1 a 3 en “Utilización de los parámetros del sistema” en la página 76.

**2** Ponga el selector de modo de operación en YSP para cambiar al modo de operación de esta unidad.



**3** Pulse  $\triangle$  /  $\nabla$  en el mando a distancia para que **DEMO MODE** se muestre en el visualizador del panel delantero.

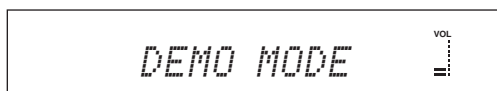
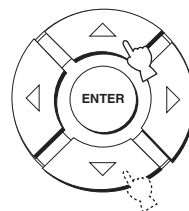

- 4 Pulse ◀ / ▶ para cambiar entre DEMO: ON y DEMO: OFF.

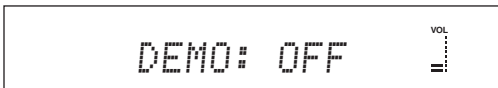
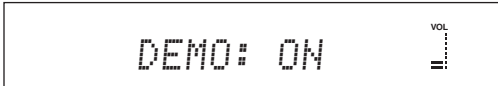
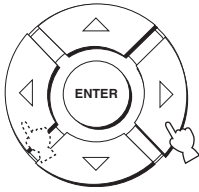

- Seleccione DEMO: ON para activar el modo de demostración.
- Seleccione DEMO: OFF para desactivar el modo de demostración.

- 5 Pulse STANDBY/ON en el panel delantero para poner esta unidad en el modo de espera.



El nuevo ajuste se activará cuando conecte la alimentación de esta unidad la próxima vez. Pulse ENTER para probar el haz sonoro. El haz sonoro de salida cambia entre izquierda y derecha. Pulse de nuevo ENTER para detener el cambio.

## Ajuste FACTORY PRESET

Puede reponer todos los parámetros de esta unidad a sus valores de fábrica. Este procedimiento repone completamente TODOS los parámetros en SET MENU.

### Nota

Después de realizar el procedimiento siguiente tendrá que ejecutar de nuevo AUTO SETUP para que se adapte a su ambiente del sonido surround.

- 1 Repita los pasos 1 a 3 en “Utilización de los parámetros del sistema” en la página 76.

- 2 Ponga el selector de modo de operación en YSP para cambiar al modo de operación de esta unidad.



- 3 Pulse ▲ / ▼ en el mando a distancia para que FACTORY PRESET se muestre en el visualizador del panel delantero.

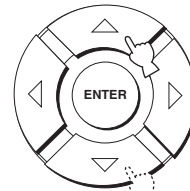

- 4 Pulse ENTER.

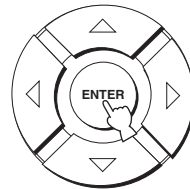

- 5 Pulse ◀/▶ para cambiar entre PRESET: RESET y PRESET: CANCEL.

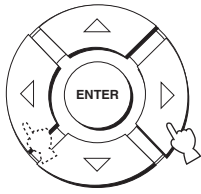

- Seleccione PRESET: RESET para reponer todos los ajustes actuales.
- Seleccione PRESET: CANCEL para cancelar el procedimiento de reposición.

- 6 Pulse STANDBY/ON en el panel delantero para poner esta unidad en el modo de espera.



El nuevo ajuste se activará cuando conecte la alimentación de esta unidad la próxima vez.

# FUNCIONES DEL MANDO A DISTANCIA

Además de controlar esta unidad, el mando a distancia también puede controlar otros componentes A/V hechos por YAMAHA y otros fabricantes. Para controlar otros componentes deberá preparar el mando a distancia con los códigos de mando a distancia apropiados y poner el selector del modo de operación en TV/AV para cambiar el área de control.

## Nota

Dependiendo del componente A/V externo que esté utilizando, tal vez no pueda controlarlo con el mando a distancia de esta unidad, aunque haya establecido un código de mando a distancia. En este caso, controle el componente con el mando a distancia suministrado.

## Puesta de los códigos de mando a distancia

Poniendo los códigos de mando a distancia apropiados puede controlar otros componentes. Se pueden preparar códigos para cada área de entrada (TV, STB, DVD, VCR y AUX).

Para conocer una lista completa de los códigos de mando a distancia disponibles, consulte "LISTA DE CÓDIGOS DE MANDO A DISTANCIA" al final de este manual.

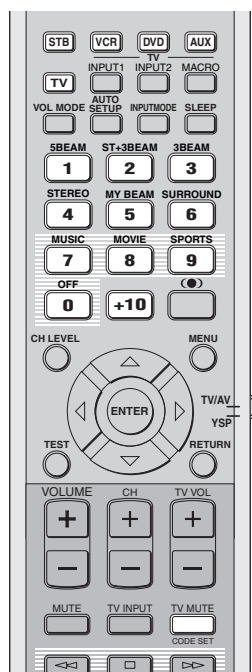

- 1 Mantenga pulsado CODE SET en el mando a distancia y luego pulse uno de los botones selectores de entrada para seleccionar la fuente de entrada para la que va a poner el código de mando a distancia.**

El indicador de transmisión parpadea dos veces y luego permanece encendido.

Vaya al paso 2 mientras mantiene pulsado CODE SET.

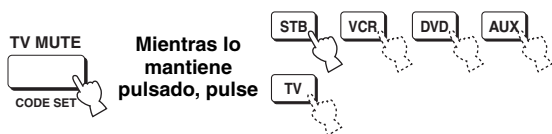

- 2 Pulse los botones numéricos para introducir el código de mando a distancia mientras mantiene pulsado CODE SET.**

Ejemplo para poner un código: Área de entrada DVD YAMAHA

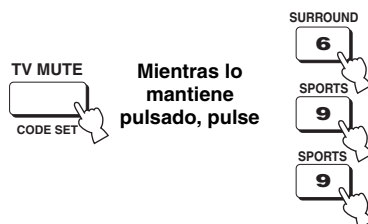

- 3 Consulte "Control de otros componentes" en la página 82 para controlar el componente externo utilizando el mando a distancia.**

Si el componente externo funciona correctamente, el código de mando a distancia se puso bien.

Si el componente externo no funciona correctamente, el código de mando a distancia puede que no sea correcto. Confirme que el código de mando a distancia sea correcto (vea "LISTA DE CÓDIGOS DE MANDO A DISTANCIA" al final de este manual) y empiece de nuevo desde el paso 1.

## Nota

Si el fabricante de su componente tiene más de un código, intente con cada uno de ellos hasta encontrar el correcto.

Si el mando a distancia se queda sin pilas más de 2 minutos, o si las pilas agotadas quedan en su interior, el contenido de la memoria podrá borrarse. Cuando se borre la memoria, introduzca pilas nuevas y reponga los códigos del mando a distancia. Cuando cambie las pilas, tenga cuidado para no pulsar ninguno de los botones del mando a distancia. Si lo hace se borrará el contenido de la memoria.

## Control de otros componentes

### ■ Utilización de su TV

Ponga el selector del modo de operación en TV/AV y luego pulse TV para seleccionar TV como fuente de entrada.

El área de control del mando a distancia cambia al modo de operación del TV.

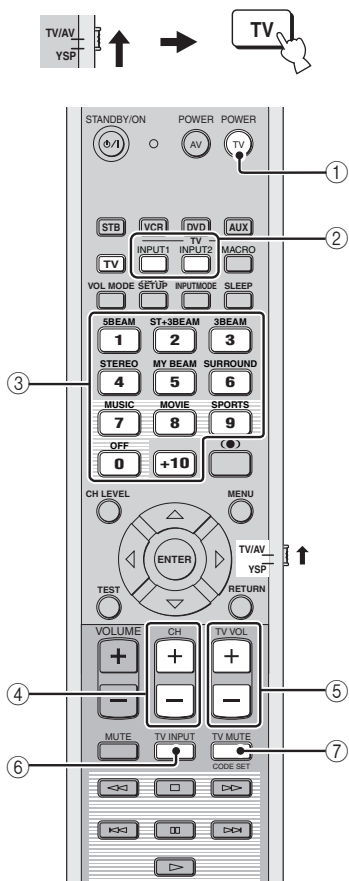

① **TV POWER**

Conecta o desconecta la alimentación de su TV.

② **TV INPUT1/2**

Selecciona la fuente de entrada del TV.

③ **Botones numéricos**

Selecciona un canal de TV para reproducirlo.

④ **CH +/-**

Cambia entre los canales de TV disponibles.

⑤ **TV VOL +/-**

Ajusta el nivel de salida de audio del TV.

⑥ **TV MUTE**

Silencia temporalmente la salida de audio del TV.

⑦ **TV INPUT**

Cambia la fuente de entrada a TV.

### ■ Utilización de su reproductor DVD

Ponga el selector del modo de operación en TV/AV y luego pulse DVD para seleccionar DVD como fuente de entrada.

El área de control del mando a distancia cambia al modo de operación del DVD.

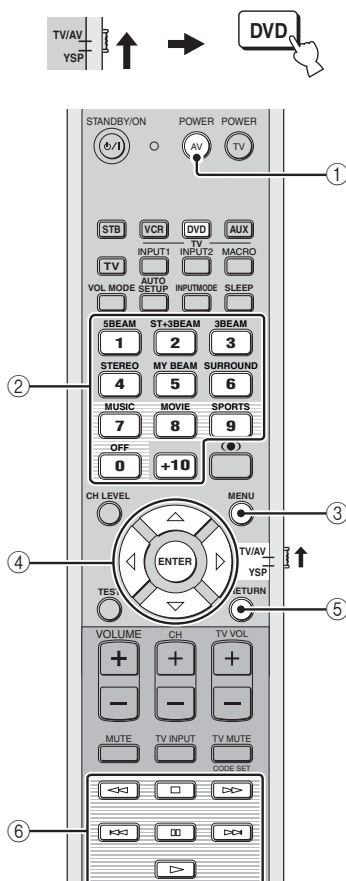

① **AV POWER**

Conecta o desconecta la alimentación de su reproductor DVD.

② **Botones numéricos**

Se utilizan para introducir números.

③ **MENU**

Visualiza el menú DVD.

④ **Botones del cursor**  $\triangle / \nabla / \triangleleft / \triangleright$ , **ENTER**

Se utilizan para seleccionar elementos del menú DVD.

⑤ **RETURN**

Se utiliza para volver a la pantalla del menú DVD anterior o para salir del menú DVD.

⑥ **Botones de control para reproductores DVD y videograbadoras**

Se utilizan para realizar operaciones del reproductor DVD, como la reproducción y la parada.



## ■ Utilización de su videgrabadora

Ponga el selector del modo de operación en TV/ AV y luego pulse VCR para seleccionar VCR como fuente de entrada.

El área de control del mando a distancia cambia al modo de operación de la videgrabadora.

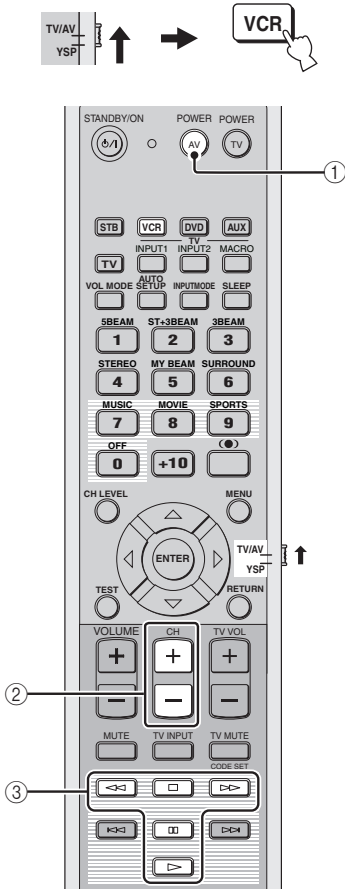

### ① AV POWER

Conecta o desconecta la alimentación de su videgrabadora.

### ② CH +/-

Cambia entre los canales de videgrabadora disponibles.

### ③ Botones de control para reproductores DVD y videgrabadoras

Se utilizan para realizar operaciones de la videgrabadora, como la reproducción y la parada.

## ■ Utilización de su STB (Sintonizador CATV/Satélite)

Ponga el selector del modo de operación en TV/ AV y luego pulse STB para seleccionar STB como fuente de entrada.

El área de control del mando a distancia cambia al modo de operación STB.

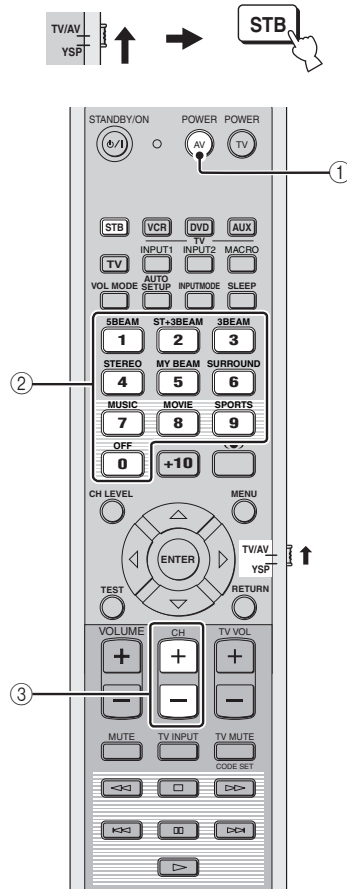

### ① AV POWER

Conecta o desconecta la alimentación de su STB.

### ② Botones numéricos

Se utilizan para introducir números.

### ③ CH +/-

Cambia entre los canales STB disponibles.

## Utilización del macro de TV

La función macro de TV permite realizar una serie de operaciones pulsando un solo botón. Por ejemplo, cuando quiere reproducir un DVD, normalmente tiene que encender el componente, seleccionar DVD como fuente de entrada y pulsar el botón de reproducción para iniciar la reproducción. La función macro de TV le permite realizar todas estas operaciones pulsando simplemente el botón macro de DVD.

### Notas

- Asegúrese de preparar el código de mando a distancia para su TV antes de ajustar los macros.
- Las formas de poner los macros cambian si su TV no tiene capacidad de sintonización.
- Si pulsa cualquier botón de control del mando a distancia que no sea uno de los usados para poner los macros mientras ajusta macros, el procedimiento de ajuste se cancelará automáticamente.
- Si se tarda más de 10 segundos en los pasos 2 y 3, el procedimiento de ajuste se cancelará automáticamente. En este caso, repita desde el paso 1.

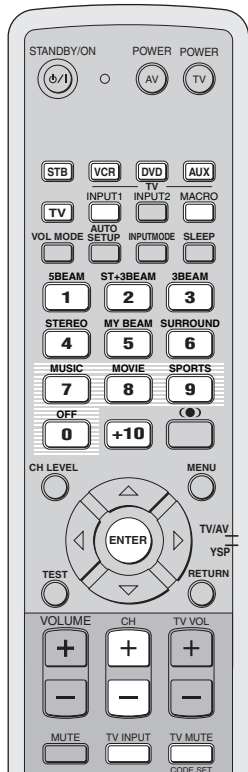

## ■ Ajuste de macros para TV con capacidad de sintonización

- 1 Mantenga pulsado CODE SET en el mando a distancia y luego pulse uno de los botones selectores de entrada para seleccionar la fuente de entrada para la que va a poner los macros.**

Vaya al paso 2 mientras mantiene pulsado CODE SET.

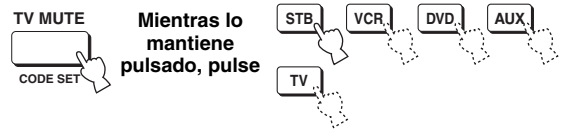

- 2 Pulse MACRO en el mando a distancia mientras mantiene pulsado CODE SET.**

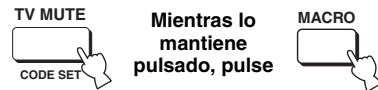

- 3 Pulse CH +/- o los botones numéricos para seleccionar el canal de TV.**

Compruebe que la pantalla del TV cambie a la pantalla del sintonizador.

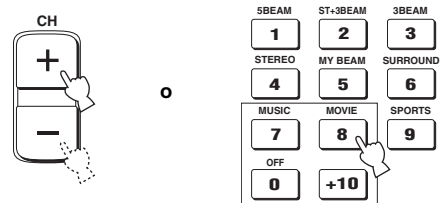

- 4 Pulse repetidamente TV INPUT en el mando a distancia para que la pantalla cambie a la visualización de la fuente de entrada seleccionada en el paso 1.**



- 5 Pulse ENTER en el mando a distancia para confirmar el ajuste de macro.**

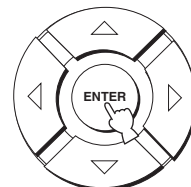

■ **Ajuste de macros para TV sin capacidad de sintonización**

**1** Mantenga pulsado **CODE SET** en el mando a distancia y luego pulse uno de los botones selectores de entrada para seleccionar la fuente de entrada para la que va a poner los macros.

Vaya al paso 2 mientras mantiene pulsado **CODE SET**.

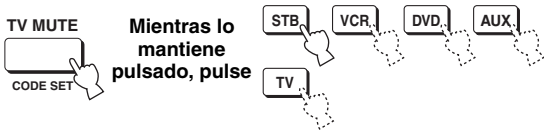

**2** Pulse **MACRO** en el mando a distancia mientras mantiene pulsado **CODE SET**.

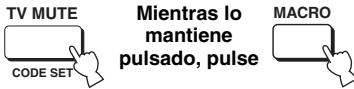

**3** Pulse **INPUT1** en el mando a distancia.



**4** Pulse repetidamente **CH +/-** o **TV INPUT** en el mando a distancia para que la pantalla cambie a la visualización de la fuente de entrada seleccionada en el paso 1.

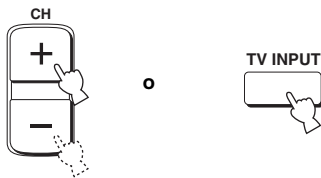

**5** Pulse **ENTER** en el mando a distancia para confirmar el ajuste.

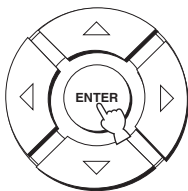

■ **Utilización de macros**

**1** Ponga el selector de modo de operación en **YSP** para cambiar al modo de operación de esta unidad.



**2** Mantenga pulsado uno de los botones selectores de entrada durante unos 2 segundos para seleccionar la fuente de entrada con la que va a utilizar los macros.

La entrada de TV cambia al mismo tiempo que cambia el modo de entrada.

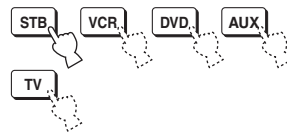

■ **Cancelación de macros**

**1** Mantenga pulsado **CODE SET** en el mando a distancia y luego pulse uno de los botones selectores de entrada para seleccionar la fuente de entrada cuyos macros va a cancelar.

Vaya al paso 2 mientras mantiene pulsado **CODE SET**.

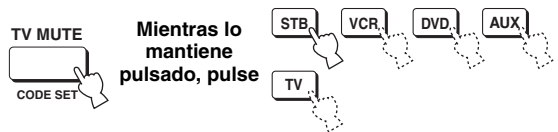

**2** Pulse **MACRO** en el mando a distancia mientras mantiene pulsado **CODE SET**.

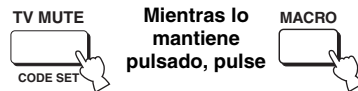

**3** Pulse **ENTER** en el mando a distancia para cancelar los macros.

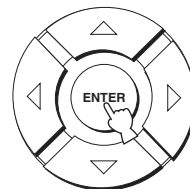

# SOLUCIÓN DE PROBLEMAS

Consulte la tabla de abajo cuando esta unidad no funcione correctamente. Si el problema que usted tiene no está en la lista de abajo o las instrucciones de abajo no sirven de ayuda, ponga esta unidad en el modo de espera, desconecte el cable de alimentación y póngase en contacto con el centro de servicio o concesionario YAMAHA autorizado.

## ■ Generalidades

Problema	Causa	Remedio	Vea la página
<b>Esta unidad no se enciende cuando se pulsa STANDBY/ON, o entra en el modo de espera poco después de conectarse la alimentación.</b>	El cable de alimentación no está firmemente conectado a la toma de CA de la pared o a la entrada de CA del panel trasero de esta unidad.	Conecte firmemente el cable de alimentación a la toma de CA de la pared o a la entrada de CA del panel trasero de esta unidad.	23
	Esta unidad ha sido expuesta a una descarga eléctrica externa intensa (rayo o electricidad estática intensa).	Ponga esta unidad en el modo de espera, desconecte el cable de alimentación, vuelva a conectarlo después de 30 segundos y luego utilice normalmente la unidad.	—
<b>Esta unidad se pone repentinamente en el modo de espera.</b>	La temperatura interna aumenta demasiado y se activa el circuito protector contra recalentamiento.	Espere 1 hora aproximadamente a que se enfríe la unidad y vuelva a encenderla.	—
	El temporizador para dormir ha apagado la unidad.	Conecte la alimentación y reproduzca de nuevo la fuente.	—
<b>No hay sonido.</b>	Conexiones de los cables de entrada o salida mal hechas.	Conecte correctamente los cables. Si el problema persiste, los cables podrán estar defectuosos.	15
	No se ha seleccionado una fuente de entrada apropiada.	Seleccione una fuente de entrada apropiada con INPUT o los botones selectores de entrada.	39
	El volumen está bajo.	Suba el volumen.	41
	El sonido está silenciado.	Pulse MUTE o VOLUME +/- en el mando a distancia para reanudar la salida de audio y luego ajuste el volumen.	41
	Esta unidad está recibiendo de un componente fuente señales no puede reproducir (por ejemplo, señales PCM con una frecuencia de muestreo de más de 96 kHz).	Reproduzca una fuente cuyas señales pueda reproducir esta unidad.	—
Cambie los ajustes del sistema del componente fuente.		—	
<b>El sonido se apaga repentinamente.</b>	El temporizador para dormir ha apagado la unidad.	Conecte la alimentación y reproduzca de nuevo la fuente.	—
	El sonido está silenciado.	Pulse MUTE o VOLUME +/- en el mando a distancia para reanudar la salida de audio y luego ajuste el volumen.	41
<b>No hay sonido de los canales de efectos.</b>	Está reproduciendo la fuente o programa en el modo estéreo o en el modo de mi haz.	Pulse uno de los botones de modo de haz en el mando a distancia para seleccionar un modo de reproducción de múltiples canales y luego pruebe a reproducir la fuente o programa una vez más.	42
<b>No hay sonido del canal central.</b>	El nivel de salida del canal central está ajustado al mínimo.	Suba el nivel del canal central.	72
<b>No hay sonido de los canales surround.</b>	El nivel de salida de los canales surround está ajustado al mínimo.	Suba el nivel de salida de los canales surround.	72
<b>No hay sonido del altavoz de subgraves.</b>	BASS OUT en SUBWOOFER SET está puesto en FRONT.	Seleccione SWFR.	67
	La fuente no contiene señales de graves bajos.		

Problema	Causa	Remedio	Vea la página
<b>Sonido grave distorsionado o demasiado bajo.</b>	CROSS OVER en SUBWOOFER SET está mal ajustado.	Ajuste CROSS OVER correctamente.	67
	Está seleccionado uno de los modos de escucha nocturna.	Desactive los modos de escucha nocturna.	55
<b>Sonido grave excesivo.</b>	TruBass está actualmente activado.	Apague TruBass.	57
	El nivel del volumen del altavoz de subgraves está demasiado alto.	Baje el volumen del altavoz de subgraves.	—
<b>Los efectos del sonido surround no son consistentes.</b>	La habitación de escucha tiene una forma irregular.	Instale esta unidad en una habitación cuadrada o rectangular.	—
	No hay pared en el camino del haz sonoro.	Ponga un objeto plano, como un tablero, en el camino del haz sonoro.	—
<b>Las fuentes Dolby Digital o DTS no se pueden reproducir. (El indicador Dolby Digital o DTS no se enciende en el visualizador del panel delantero.)</b>	El componente conectado no está ajustado para dar salida a las señales digitales Dolby Digital o DTS.	Haga el ajuste apropiado siguiendo las instrucciones de su componente.	—
	El modo de entrada se pone en ANALOG.	Ponga el modo de entrada en AUTO.	75
<b>Hay interferencia de ruido cuando un altavoz de subgraves no está conectado a esta unidad.</b>	El circuito de protección estaba funcionando porque una fuente con graves intensos estaba siendo reproducida.	Baje el nivel del sonido.	41
		Seleccione SWFR para BASS OUT.	67
		Conecte un altavoz de subgraves y haga los ajustes para SUBWOOFER SET.	67
<b>Los sonidos de baja frecuencia están distorsionados.</b>	CROSS OVER en SUBWOOFER SET está mal ajustado.	Ajuste CROSS OVER correctamente.	67
<b>No aparece la visualización en pantalla.</b>	El jack VIDEO OUT (compuesto) de esta unidad no está conectado a los jacks de entrada de vídeo de su TV.	Conecte el jack VIDEO OUT (compuesto) de esta unidad a los jacks de entrada de vídeo de su TV. La OSD no sale por los jacks COMPONENT VIDEO OUT.	16
	El cable de vídeo con clavijas está mal conectado.	Conecte correctamente el cable.	16
<b>No se visualiza imagen de componentes externos, tales como un reproductor DVD.</b>	El cable de vídeo con clavijas está mal conectado.	Conecte correctamente el cable.	17
<b>Esta unidad no funciona correctamente.</b>	El microprocesador interno ha sido dañado por una descarga eléctrica externa (rayo o electricidad estática excesiva) o por una alimentación de baja tensión.	Desconecte el cable de CA de la toma de corriente y luego vuelva a conectarlo después de 30 segundos.	—
<b>Hay interferencia de ruido procedente de un equipo digital o de alta frecuencia.</b>	Esta unidad está demasiado cerca de un equipo digital o de alta frecuencia.	Separe más esta unidad de ese equipo.	—
<b>Esta unidad no da salida correctamente a los sonidos de efectos.</b>	La fuente original incluye efectos surround.	Desactive los ajustes de efectos surround en esta unidad.	—
<b>La función de autoajuste de mi haz no se activa.</b>	La habitación de escucha tiene demasiado ruido.	Mantenga la habitación de escucha tan silenciosa como sea posible.	—
		Pruebe con el ajuste manual.	49
	La reflectividad del sonido de la habitación de escucha es demasiada.	Ponga REFLECTING en HI ECHO.	67
	El mando a distancia puede estar siendo manejado fuera de su alcance de control.	El mando a distancia funcionará dentro de una distancia de 6 m y sin exceder un ángulo de 30 grados a partir del eje central del panel delantero.	24

■ **Mando a distancia**

<b>Problema</b>	<b>Causa</b>	<b>Remedio</b>	<b>Vea la página</b>
<b>El mando a distancia no funciona o funciona mal.</b>	Distancia o ángulo equivocados.	El mando a distancia funcionará dentro de una distancia de 6 m y sin exceder un ángulo de 30 grados a partir del eje central del panel delantero.	24
	La luz solar directa o de otras luces (lámpara fluorescente tipo inversor, etc.) cae directamente sobre el sensor de mando a distancia de esta unidad.	Cambie la posición de esta unidad.	—
	Las pilas están casi agotadas.	Cambie todas las pilas.	24
<b>No puede controlar componentes externos con el mando a distancia de esta unidad.</b>	El componente externo que quiere utilizar no está seleccionado como fuente de entrada.	Pulse INPUT en el panel delantero o los botones selectores de entrada en el mando a distancia para seleccionar el componente externo que quiera utilizar.	39
	El código de mando a distancia no se puso correctamente.	Ponga correctamente el código de mando a distancia o pruebe con otro código para el mismo fabricante utilizando la "LISTA DE CÓDIGOS DE MANDO A DISTANCIA" al final de este manual.	81
	Aunque el código de mando a distancia se ponga correctamente, habrá algunos modelos que no respondan al mando a distancia.	Utilice el mando a distancia suministrado con el componente externo.	—
<b>Los botones del cursor no sirven durante la operación SET MENU.</b>	El selector del modo de operación se puso sin querer en TV/AV.	Ponga el selector del modo de operación en YSP.	—
<b>No puede utilizar la función de autoajuste de mi haz.</b>	Distancia o ángulo equivocados.	El mando a distancia funcionará dentro de una distancia de 6 m y sin exceder un ángulo de 30 grados a partir del eje central del panel delantero.	24

## Formatos de audio

### ■ Dolby Digital

Dolby Digital es un sistema de sonido surround digital que le proporciona un sonido de múltiples canales completamente independiente. Con 3 canales delanteros (izquierdo, central y derecho) y 2 canales surround estéreo, Dolby Digital proporciona 5 canales de audio de gama completa. Con un canal adicional especial para efectos graves, llamado LFE (efecto de baja frecuencia), el sistema tiene un total de 5.1 canales (LFE se cuenta como canal 0.1). Utilizando estéreo de 2 canales para los canales surround, es posible obtener efectos de sonido en movimiento y ambientes de sonido surround más precisos que con Dolby Surround. La amplia gama dinámica (desde el volumen máximo al mínimo) reproducida por los 5 canales de gama completa y la orientación precisa del sonido generada mediante procesamiento de sonido digital proporcionan al oyente una sensación y realismo nunca antes logrados.

Con esta unidad, cualquier ambiente de sonido desde mono hasta la configuración de 5.1 canales se puede seleccionar libremente para disfrutar de él.

### ■ Dolby Pro Logic II

Dolby Pro Logic II es una técnica mejorada utilizada para decodificar grandes cantidades de software Dolby Surround existente. Esta nueva tecnología permite realizar una reproducción discreta de 5 canales con 2 canales delanteros derecho e izquierdo, 1 canal central y 2 canales surround derecho e izquierdo (en lugar de 1 solo canal surround para la tecnología Pro Logic convencional). Los modos Music y Game también se encuentran disponibles para fuentes de 2 canales, además del modo Movie.

### ■ Dolby Surround

Dolby Surround utiliza un sistema de grabación analógica de 4 canales para reproducir efectos de sonido reales y dinámicos: 2 canales delanteros derecho e izquierdo (estéreo), un canal central para el diálogo (mono) y un canal surround para efectos especiales (mono). El canal surround reproduce el sonido dentro de una gama de frecuencias estrecha.

Dolby Surround se utiliza ampliamente con casi todas las cintas de vídeo y discos láser, y también en muchas emisiones de TV y TV por cable. El decodificador Dolby Pro Logic incorporado en esta unidad emplea un sistema de procesamiento digital de señales que estabiliza automáticamente el volumen de cada canal para realzar los efectos y direccionalidad del sonido.

### ■ DTS (Digital Theater Systems) Digital Surround

DTS digital surround fue desarrollado para reemplazar las pistas de sonido analógico de las películas por pistas de sonido digital de 6 canales, y actualmente está ganando una gran popularidad en los cines de todo el mundo. Digital Theater Systems Inc. ha desarrollado una sistema de cine para casa con el que usted puede disfrutar de la profundidad del sonido y la representación espacial natural de surround digital DTS en su propia casa. Este sistema produce un sonido de 6 canales prácticamente sin distorsión (técnicamente, un canal derecho, uno izquierdo y uno central, 2 canales surround y un LFE canal 0.1 como canal de subgraves, para un total de 5.1 canales). La unidad incorpora un decodificador DTS-ES que permite reproducir 6.1 canales agregando el canal surround trasero al formato de 5.1 canales existente.

### ■ DTS Neo:6

Neo:6 decodifica las fuentes de 2 canales convencionales para reproducir 6 canales empleando un decodificador específico. Permite reproducir los canales de gama completa con una separación mas alta, como en la reproducción de señal discreta digital. Se encuentran disponibles dos modos: modo Music para reproducir música y modo Cinema para películas.

### ■ PCM (Lineal PCM)

Lineal PCM es un formato de señal bajo el cual una señal de audio analógico se digitaliza, se graba y se transmite sin utilizar ninguna compresión. Esto se utiliza como un método de grabación de CDs y DVD audio. El sistema PCM utiliza una técnica para muestrear el tamaño de la señal analógica por unidades de tiempo muy pequeñas. Significando modulación por codificación de impulsos, la señal analógica se codifica como impulsos y luego se modula para la grabación.

## Información de audio

### ■ Canal LFE 0.1

Este canal es para reproducir las señales de graves bajos. La gama de frecuencias para este canal es de 20 Hz a 120 Hz. Este canal se cuenta como 0.1 porque sólo impone una gama de frecuencia baja a la gama completa reproducida por los otros 5/6 canales en un sistema de 5.1/6.1 canales Dolby Digital o DTS.

# ÍNDICE ALFABÉTICO

## A

Abrazadera de cable .....	15
AUTO SETUP (IntelliBeam) .....	29

## C

Cable de alimentación .....	23
Código de mando a distancia .....	81

## D

Dolby Digital .....	44
Dolby Pro Logic .....	44
Dolby Pro Logic II.....	44
DTS Neo: 6.....	44
DTS .....	44

## G

Gama dinámica .....	68
---------------------	----

## L

LFE Canal 0.1.....	89
--------------------	----

## M

Macro de TV.....	84
Mando a distancia.....	9, 24, 25
MANUAL SETUP .....	60
MEMORY .....	36, 37
Micrófono optimizador.....	30
Mi haz.....	48
Modo de haces.....	42, 47, 48
Modo de volumen.....	55
Modo surround .....	44

## P

PCM.....	89
Programa de campo sonoro.....	50

## S

SET MENU .....	26
Soporte de cartón para micrófono.....	31

## T

Temporizador para dormir .....	58
Tono de prueba .....	72
TruBass .....	57

## V

Visualización en pantalla (OSD) .....	26
Visualizador del panel delantero.....	7



# ESPECIFICACIONES

## SECCIÓN DE AMPLIFICADOR

- Potencia de salida máxima (EIAJ)
  - ..... 2 W (1 kHz, 10% THD, 4  $\Omega$ )  $\times$  40
  - ..... 20 W (100 Hz, 10% THD, 3  $\Omega$ )  $\times$  2

## SECCIÓN DE ALTAVOCES

- Altavoces de diámetro pequeño
  - ..... Cono de 4 cm, tipo de blindaje magnético  $\times$  40
- Altavoces de graves
  - ..... Cono de 11 cm, tipo de blindaje magnético  $\times$  2
- Jacks de entrada
  - AUDIO VCR, TV/STB (Analógica) (1 V, 32 k $\Omega$ )
    - ..... 2 pares (Analógica)
  - AUDIO AUX, TV/STB (Óptica) ..... 2 (Digital)
  - AUDIO DVD (Coaxial) ..... 1 (Digital)
  - COMPOSITE VIDEO, VCR, DVD/AUX, STB ..... 3
  - COMPONENT VIDEO, DVD/AUX, STB ..... 2 pares
- Jacks de salida
  - SUBWOOFER (1,5 V, menos de 120 Hz)
    - ..... 1 (Altavoz de subgraves)
  - VIDEO (1 V<sub>p-p</sub>, 75  $\Omega$ ) ..... 1 (Compuesto)
  - COMPONENT VIDEO (Y: 1 V<sub>p-p</sub>, 75  $\Omega$   
P<sub>B</sub>/P<sub>R</sub>: 0,5 V<sub>p-p</sub>, 75  $\Omega$ ) ..... 1
- Jacks de conexión del sistema
  - OPTIMIZER MIC ..... 1 (Entrada de micrófono)
  - RS-232C ..... 1 (Control del sistema)
  - REMOTE IN ..... 1 (Control del sistema)
  - IR-OUT ..... 1 (Control del sistema)

## GENERALIDADES

- Alimentación
  - [Modelos de EE.UU. y Canadá] ..... CA 120 V, 60 Hz
  - [Modelo de Australia] ..... CA 240 V, 50 Hz
  - [Modelos del R.U. y Europa] ..... CA 230 V, 50 Hz
  - [Modelo de China] ..... CA 220 V, 50 Hz
  - [Modelo de Corea] ..... CA 220 V, 60 Hz
  - [Modelo General] ..... CA 110–120 V, 50/60 Hz
  - [Modelo de Asia] ..... CA 220–240 V, 50/60 Hz
- Consumo de alimentación ..... 50 W
- Consumo de alimentación en espera ..... 0,1 W o menos
- Dimensiones (An x Al x Prof) ..... 1030  $\times$  194  $\times$  118 mm
- Peso ..... 13,0 kg

\* Las especificaciones están sujetas a cambios sin previo aviso.

## 注意：在操作本机之前请阅读此部分。

- 1 要确保最好的性能，请仔细阅读此手册。请将它保存在安全的地方以备将来参考。
- 2 请将本音响系统安装在通风良好、凉爽、干燥、清洁的地方。上（下）空间不小于 5 厘米，还要远离直射阳光、热源、振动、灰尘、潮湿和 / 或寒冷。
- 3 请将本机远离其它电子设备，马达或变压器以避免嗡嗡声。
- 4 请勿使本机经受过从冷到热的突然温度改变，勿将本机放置于高湿度的环境中（例如有加湿器的房间）以防止本机内部发生结露，否则可能导致触电，火灾，损害本机，或人体伤害。
- 5 请避免在外部物体可能落入本机的地方或本机可能遭遇液体滴落或飞溅的地方安装本机。在本机的顶部，请勿放置：
  - 其它组件机，因为它们可能对本机表面造成损坏或者导致变色。
  - 燃烧物体（例如蜡烛），因为它们可能导致火灾，对本机造成损害或造成人体伤害。
  - 内部装有液体的容器，因为它们可能会摔落并且液体可能引起用户触电并且会损坏本机。
- 6 为了不阻断热量散发，请勿使用报纸，桌布，窗帘等遮盖本机。如果本机内的温度升高，可能会引起火灾，损坏本机或导致人体伤害。
- 7 在所有的连接完成之前请勿将本机插头插入墙上插座。
- 8 请勿上下倒置操作本机。它可能过热，并极有可能导致损坏。
- 9 请勿在开关，旋钮或导线上用力。
- 10 当将电源线从墙上插座断开时，请抓住插头；请勿拖拉导线。
- 11 请勿使用化学溶剂清洁本机；这可能损坏机壳涂层。请使用洁净的干布。
- 12 只能使用本机规定的电压。在本机上使用比规定值高的电压是危险的并可能导致火灾，损坏本机或造成人体伤害。YAMAHA 将不对由于在本机上使用非规定电压而造成的任何损害负责。
- 13 为了防止闪电造成的损害，在闪电打雷时，请将插头从墙上的电源插座或本机拔出。
- 14 请勿尝试修改或修理本机。当需要任何维修时请联系专业 YAMAHA 维修人员。不能以任何理由打开机壳。
- 15 当准备长时间（例如休假）不使用本机时，请将 AC 电源线从墙上插座断开。
- 16 对通常的操作错误，在断定本机出故障之前，请务必先阅读“故障排除”一节。
- 17 在搬动本机之前，请按 STANDBY/ON 以将本机设置为待机模式，并将 AC 电源插头从墙上插座断开。
- 18 如果环境温度剧烈变化，就可能形成结露。从插座上拔下电源插头，将本机搁置一旁。
- 19 长时间使用本机后，本机可能变热。将电源关闭，将本机搁置冷却。
- 20 将本机靠近电源插座安装以便电源的接插。

### 警告

要减少火灾或触电的危险，请勿将本机暴露于雨中或湿气中。

即使本机自身关闭，只要本机还与墙上插头连接，它就未从 AC 电源断开。此状态被称为待机模式。在此状态下，本机被设定为仅消耗非常小量的电力。

### 注意

如果电池更换不正确，也许有爆炸的危险。请更换相同的或等效的电池。

### 注意

使用此处指定外的控制或调节以及进行指定外的操作都有可能引起有害的辐射暴露。

# 目录

## 前言

概述	2
特性	3
使用本说明书	4
提供的配件	5
控制按钮和功能	6
前部面板	6
前部面板显示器	7
后部面板	8
遥控器	9

## 准备

安装	11
在安装本机之前	11
安装本机	11
连接	15
连接 TV	16
连接 DVD 播放机 / 录像机	17
连接 VCR	18
连接数码卫星调谐器或有线电视调谐器	19
连接数码广播调谐器	20
连接其他外部装置	21
连接超低音扬声器	22
连接电源线	23
关于 RS-232C/REMOTE IN/IR-OUT 端子	23

## 设置

开始	24
安装遥控器电池	24
遥控器的操作范围	24
使用遥控器	25
打开电源	25
使用 SET MENU	26
显示 OSD	26
流程图 SET MENU	27
改变 OSD 语言	28
AUTO SETUP (IntelliBeam)	29
流程图 AUTO SETUP	29
安装优化器麦克风	30
使用 AUTO SETUP(IntelliBeam)	31
使用系统存储器	36
系统记忆的方便利用	36
保存设置	36
装载设置	37

## 基本操作

播放	39
选择输入源	39
播放音源	40
调节音量	41
静音	41
享受环绕声音响	42
5 声束	42

立体声加 3 声束	43
3 声束	43
以环绕声方式享受 2 声道音源	45
调节环绕声模式参数	46
享受立体声音响	47
立体声播放	47
清晰播放声音 (专用声束)	48
使用自动调节功能	48
使用手动调节功能	49
使用声场程序	50
什么是声场?	50
声场程序种类	51
开启 CINEMA DSP 程序	52
关闭 CINEMA DSP 程序	54
调节 CINEMA DSP 效果水平	54
使用音量模式 (深夜收听模式 / 电视音量均等模式)	55
使用低音增强器 (TruBass)	57
使用睡眠定时器	58
使用睡眠定时器	58
取消睡眠定时器	59

## 高级操作

MANUAL SETUP	60
使用 MANUAL SETUP	61
BEAM MENU	62
SOUND MENU	66
INPUT MENU	68
DISPLAY MENU	70
调节音频平衡	72
使用测试音调	72
使用正在播放的音频输出	73
选择输入模式	75
调节系统参数	76
使用系统参数	76
设置 MEMORY PROTECT	76
设置 MAX VOLUME	77
设置 TURN ON VOLUME	78
设置 DEMO MODE	78
设置 FACTORY PRESET	79
遥控器特性	81
设置遥控器代码	81
控制其它装置	82
使用电视机宏	84

## 补充信息

故障排除	86
术语	89
音频格式	89
音频信息	89
索引	90
规格	91

遥控器代码列表	i
---------	---

前言

准备

设置

基本操作

高级操作

补充信息

中文

## 概述

普遍认为，为了在家里可以充分享受到环绕声的优越性，就必须忍受多个扬声器的接线和装配的麻烦，因为只有这样，才能期望在您的听音室能够体验到与在电影院体验到的完全相同的环绕声音响。

YAMAHA YSP-1100 数码音响投影机要挑战这种偏见，既摒弃复杂的扬声器设置和麻烦的相关接线，而充分享受多声道环绕声音响。

这一苗条的装置，废除了复杂的接线和装配的麻烦，不但易于设置，而且能够再现强有力的环绕声音响，这主要得益于其内置的 2 个低音扬声器和 40 个全范围小扬声器。

您可以细调本机的参数来独立控制各个声束的时间延迟，从而使得从各个方向到达收听位置的音响具有高取向性。

YSP-1100 投射的声束信息包含前方右 (R)，前方左 (L)，环绕声右 (SR) 和环绕声左 (SL) 扬声器位置，通过听音室墙壁的反射，然后到达实际的听音位置。再加上中央 (C) 声束，本数码音响投影机创造出逼真的 5.1 声道环绕声，使您感觉到就像是在房间里实际上有多个扬声器一样。

休息一会儿，享受一下这个简便易行的真实的音响体验，但却是充满时尚的数码音响投影机吧。

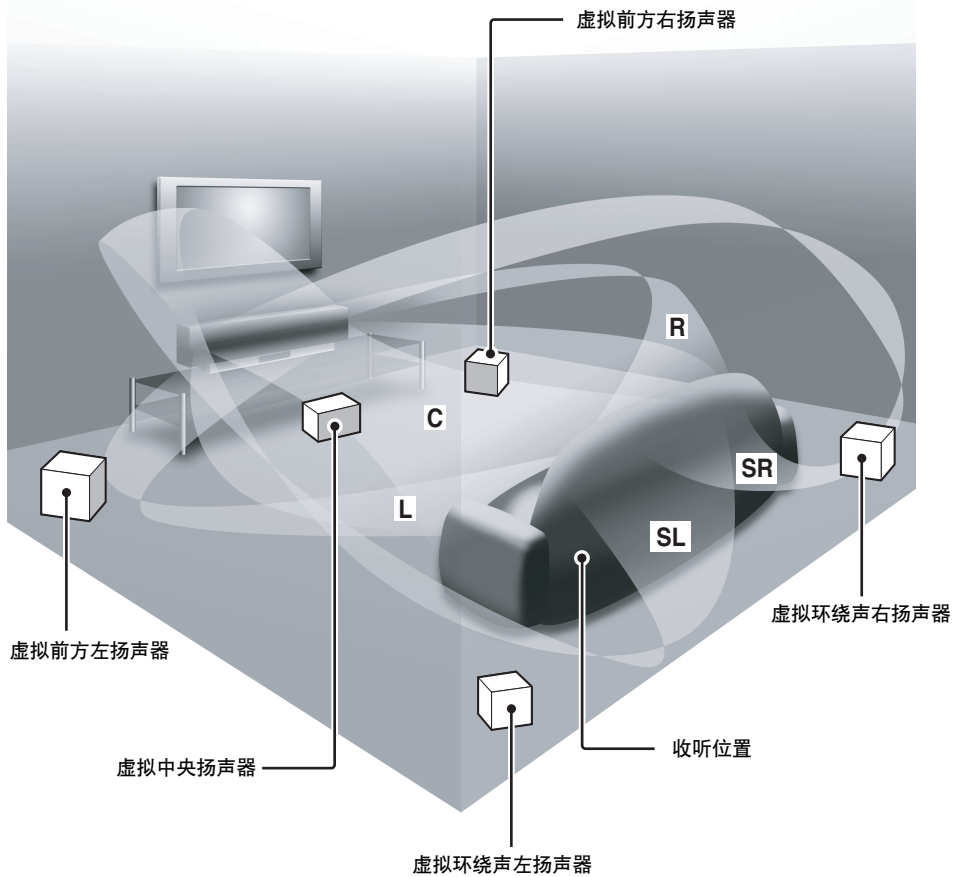

# 特性

## 数码音响投影机

本机使用数码音响投影机技术，使得用一台简单的机器就可以控制和驾驭多声道音响，并使其产生多声道环绕声音响，但是却免除了扬声器装配的麻烦和传统的环绕声系统的缆线连接的繁琐。本机还配备了以下声束模式，所以您可以欣赏环绕声音响。

- ◆ 5 声束
- ◆ 立体声加 3 声束
- ◆ 3 声束

本机也使用立体声播放和专用声束。

## 专用声束

本机使用该专用声束因此您可以在嘈杂的环境里获得清晰的声音。使用附带的遥控器，您可以手动或自动调节声束角度。

## 电影 DSP 数码

本机使用 YAMAHA 电子公司开发的电影 DSP 数码技术，所以您可以在家里体验电影导演期望传达的那种生动的音响效果。

## 多用遥控器

附带的遥控器的预设遥控代码用于控制连接到本机的 DVD 播放机，VCR，有线电视调谐器和数码卫星调谐器。另外，遥控器还装备有宏功能，所以您可以按下一个单一的按钮却可以完成一连串的操作。

## IntelliBeam

“IntelliBeam”标示和“IntelliBeam”为 YAMAHA 公司的商标。



“CINEMA DSP”标示和“Cinema DSP”为 YAMAHA 公司的登录商标。



经 Dolby Laboratories 许可生产。  
“Dolby”，“Pro Logic”和双 D 标志均为 Dolby Laboratories 商标。

## AUTO SETUP (IntelliBeam)

本机使用自动声束和最优化技术，它借助于附带的最佳优化麦克风，使得您可以避免麻烦的边收听边设置的扬声器设置，就能达到最适合您的收听环境的高精度声束调节。

## 最新技术的兼容性

本机使用兼容 Dolby Digital, DTS (Digital Theater Systems), Dolby Pro Logic, Dolby Pro Logic II 和 DTS Neo:6 的解码器。

- ◆ Dolby Digital  
这是用于 DVD 和其他纯数码媒体的标准音频信号格式。该环绕声技术提供最多 5.1 离散声道的高质量数字音频，从而产生取向性的、更逼真的效果。
- ◆ DTS (Digital Theater Systems)  
这是用于 DVD 和其他纯数码媒体的音频信号格式。该环绕声技术提供最多 5.1 离散声道的高质量数字音频，从而产生取向性的、更逼真的效果。
- ◆ Dolby Pro Logic  
该尖端矩阵解码技术将任何 2 声道音源音频向上转变为 5.1 声道全带宽播放，产生环绕声体验。
- ◆ Dolby Pro Logic II  
这是一个使用了 2 个立体环绕声道，一个超低音扬声器和一个非常增强操纵逻辑的基础的 Dolby Pro Logic 的重新设计版本。结果，该改进技术提供异常稳定的音场，该音场模拟 5.1，但比原有的 Dolby Pro Logic 程度更高。另外，Dolby Pro Logic II 具有电影，音乐和游戏模式，这些都是分别为电影，音乐和游戏而特定设计的。
- ◆ DTS Neo:6  
该技术将传统的 2 声道音源解码成 6 声道播放，不但能播放全范围声道，而且有更高的分离性。音乐模式和电影模式可以分别播放音乐和电影音源。



“DTS”和“Neo:6”是 Digital Theater Systems, Inc 的商标。



经 1 Ltd 许可生产。在全世界取得专利。

“1”标志和“Digital Sound Projector™”是 1 Ltd 的商标。



TruBass, SRS 和“SRS”标志是 SRS Labs, Inc. 的注册商标。TruBass 技术得到 SRS Labs, Inc. 的授权使用。

# 使用本说明书

## 注

- 本说明书介绍如何连接和操作本机。关于外部装置操作的详细说明，请参考装置附带的说明书。
- 有些操作能通过使用主机或遥控器上的按钮来执行。在这种情况下，这些操作将使用遥控器操作来介绍。
- \* 指示有关您的操作的提示。
- 本说明书是在产品生产之前印刷的。由于改进等原因，设计和规格可能会有部分变更。如果说明书和产品存在不同，以产品为准。

---

## 1 在您的听音室安装本机。

请参阅第 11 页上的“安装”。



---

## 2 连接本机到您的电视机和其他外部装置。

请参阅第 15 页上的“连接”。



---

## 3 准备好遥控器并打开本机的电源。

请参阅第 24 页上的“开始”。



---

## 4 启动 AUTO SETUP。

请参阅第 29 页上的“AUTO SETUP (IntelliBeam)”。



---

## 5 播放音源。

请参阅第 39 页上的“播放”。



---

## 6 改变声束模式设置和 / 或 CINEMA DSP 设置。

请参阅第 42 页上的“享受环绕声音响”。



如果您希望增加设置并调节

---

## 7 开启 MANUAL SETUP，进行设置微调 / 或设置遥控器代码。

请参阅第 60 页上的“MANUAL SETUP”和第 81 页上的“遥控器特性”。

# 提供的配件

请检查您收到了下列所有的部件。

遥控器 (x1)

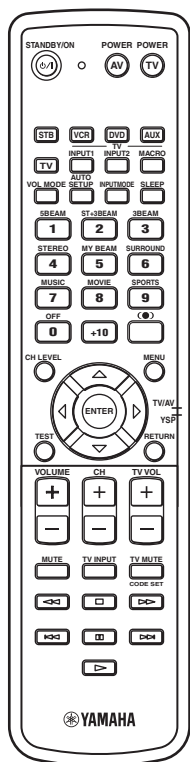

电池 (x2)  
(AA, R06, UM-3)

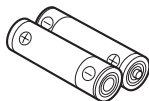

光学缆线 (x1)

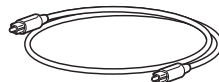

OSD 视频针形缆线 (x1)

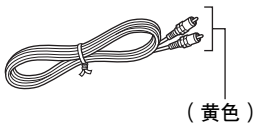

数码音频针形缆线 (x1)

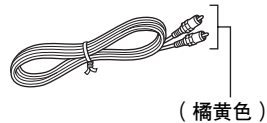

优化器麦克风 (x1)

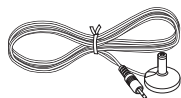

音频针形缆线 (x1)

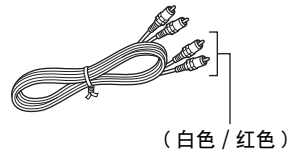

缆线夹子 (x1)

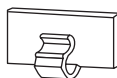

粘贴片 (x4)

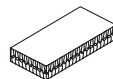

纸板麦克风台 (x1)

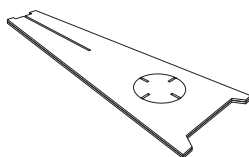

电源缆线 (x1)

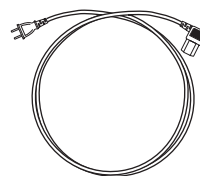

# 控制按钮和功能

## 前部面板

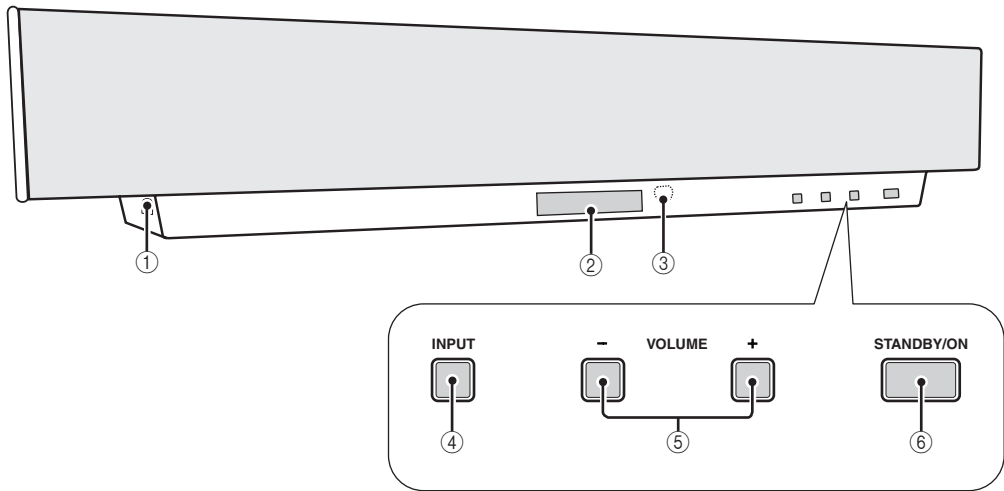

### ① OPTIMIZER MIC 插孔

用于连接附带的被用于启动 AUTO SETUP 的优化器麦克风（请参阅第 30 页）。

### ② 前部面板显示器

显示本机的操作状态信息。

### ③ 遥控器传感器

接收来自遥控器的红外线信号。

### ④ INPUT

反复按下该按钮，可以切换输入音源（TV，VCR，DVD 或 AUX）。详情请参见 请参阅第 39 页。  
输出测试音调以体验音束（请参阅第 72 页）。

### ⑤ VOLUME -/+

控制所有音频声道的音量水平（请参阅第 41 页）。

### ⑥ STANDBY/ON

打开本机的电源或将其设置为待机模式（请参阅第 25 页）。

### 注

- 当您打开本机的电源时，您将会听到卡塔声而且在音响出现之前将有 4 到 5 秒钟的延迟。
- 在待机模式，本机消耗少量电力，以接收来自遥控器的红外线信号。



## 前部面板显示器

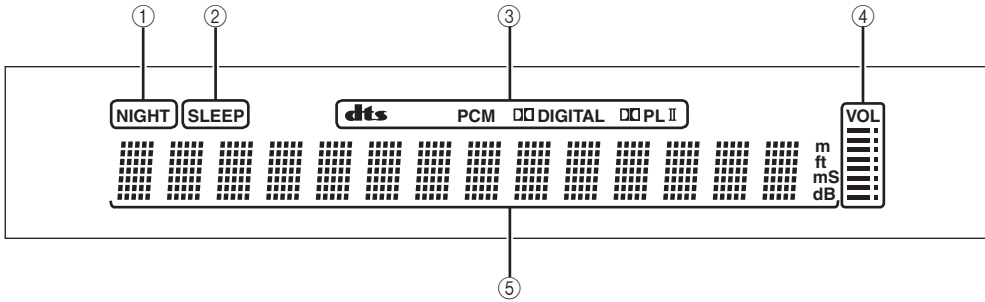

### ① NIGHT 指示器

当夜间收听模式之一被选择时点亮（请参阅第 55 页）。

### ② SLEEP 指示器

当睡眠定时器开启时点亮（请参阅第 58 页）。

### ③ 解码器指示器

当操作与本机相应的解码器时点亮（请参阅第 44 页）。

### ④ 音量水平指示器

显示现在的音量水平（请参阅第 41 页）。

### ⑤ 多信息显示

当您调节本机的参数时显示信息。



使用 MANUAL SETUP 的 DISPLAY MENU 参数，您可以调节前部面板显示器的亮度（请参阅第 70 页）。

## 后部面板

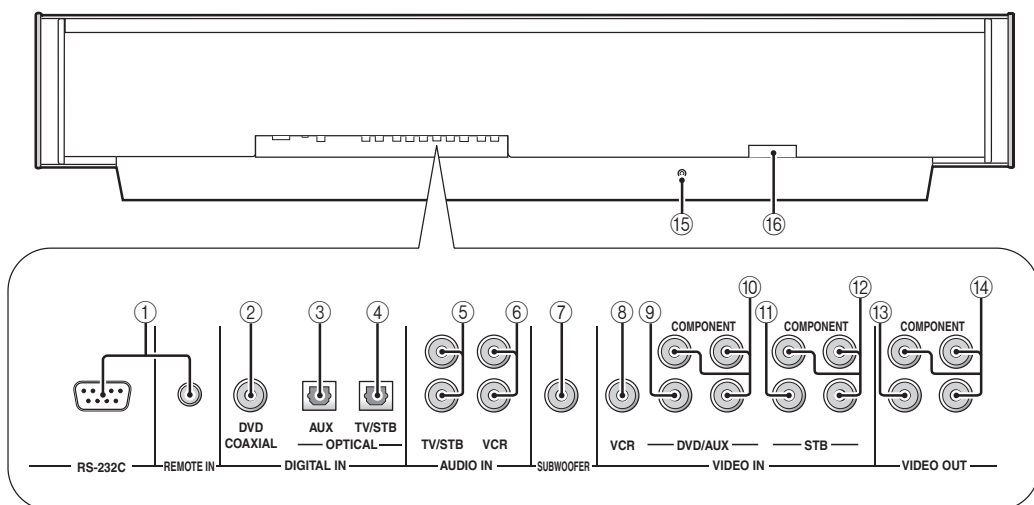

## ① RS-232C/REMOTE IN 端子

这些是仅限于工厂使用的控制扩展端子（请参阅第 23 页）。

## ② DVD COAXIAL DIGITAL IN 插孔

用于通过同轴数码方式连接 DVD 播放机 / 录像机（请参阅第 17 页）。

## ③ AUX OPTICAL DIGITAL IN 插孔

用于通过光学数码方式连接外部装置（请参阅第 21 页）。

## ④ TV/STB OPTICAL DIGITAL IN 插孔

用于通过光学数码方式连接电视机，数码卫星调谐器或有线电视调谐器（请参阅第 16 页，19 和 20）。

## ⑤ TV/STB AUDIO IN 插孔

用于通过模拟音频方式连接电视机，数码卫星调谐器或有线电视调谐器（请参阅第 16 页，19 和 20）。

## ⑥ VCR AUDIO IN 插孔

用于通过模拟音频方式连接 VCR（请参阅第 17 页和 18）。

## ⑦ SUBWOOFER 插孔

用于连接超低音扬声器（请参阅第 22 页）。

## ⑧ VCR VIDEO IN 插孔

用于通过组合模拟视频方式连接 VCR（请参阅第 18 页）。

## ⑨ DVD/AUX VIDEO IN 插孔

用于通过组合模拟视频方式连接 DVD 播放机 / 录像机或外部装置（请参阅第 17 页）。

## ⑩ DVD/AUX COMPONENT VIDEO IN 插孔

用于通过分量模拟视频方式连接 DVD 播放机 / 录像机或外部装置（请参阅第 17 页）。

## ⑪ STB VIDEO IN 插孔

用于通过组合模拟视频方式连接数码卫星调谐器或有线电视调谐器（请参阅第 19 页和 20）。

## ⑫ STB COMPONENT VIDEO IN 插孔

用于通过分量模拟视频方式连接数码卫星调谐器或有线电视调谐器（请参阅第 19 页和 20）。

## ⑬ VIDEO OUT 插孔

用于通过组合模拟视频方式连接到电视机的视频输入插孔，显示本机的 OSD（请参阅第 16 页）。

## ⑭ COMPONENT VIDEO OUT 插孔

用于通过分量模拟视频方式连接到电视机的视频输入插孔，显示本机的 OSD（请参阅第 16 页）。

## ⑮ IR-OUT 端子

这仅限于工厂使用的控制扩展端子（请参阅第 23 页）。

## ⑯ AC IN

用于连接附带的电源线缆（请参阅第 23 页）。

## 遥控器

根据操作模式选择开关的位置不同，有些按钮的功能也许不同 (Ⓜ)。本节基本说明用来控制本系统的遥控器的功能。



一旦您设置了相应的遥控器代码，您就可以使用这个遥控器来操作其他装置。有关详情，请参见第 82 页上的“控制其它装置”。

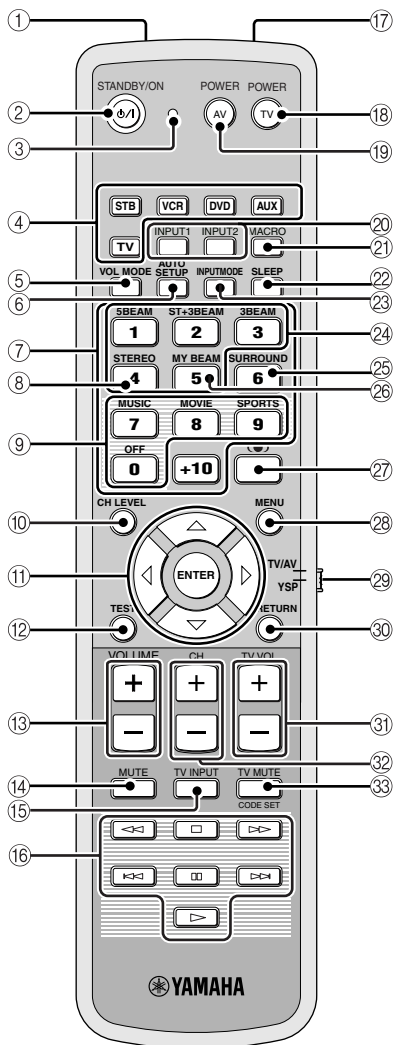

### ① 红外线窗口

输出红外线控制信号。将此窗口对准您想要操作的装置。

### ② STANDBY/ON

将本系统设置为待机模式（请参阅第 25 页）。

### ③ 传送指示器

当红外线控制信号被输出时点亮。

### ④ 输入选择器按钮

用于选择输入音源（STB, VCR, DVD, AUX 或 TV）。用于改变遥控器的操作区域。(Ⓜ:TV/AV)

### ⑤ VOL MODE

打开或关闭音量模式（请参阅第 55 页）。

### ⑥ AUTO SETUP

用于进入 AUTO SETUP 菜单（请参阅第 29 页）。

### ⑦ 数字按钮

用于输入数字。(Ⓜ:TV/AV)

### ⑧ STEREO

以 2 声道立体声使用播放源（请参阅第 47 页）。

### ⑨ 声场程序按钮

用于选择声场程序（请参阅第 50 页）。

### ⑩ CH LEVEL

调节每个声道的音量水平（请参阅第 73 页）。

### ⑪ 光标按钮 $\triangle$ / $\nabla$ / $\leftarrow$ / $\rightarrow$ , ENTER

用于选择和调节 SET MENU 项目。  
用于选择 DVD 菜单项目。(Ⓜ:TV/AV)

### ⑫ TEST

当调节每个扬声器的输出水平时输出测试音调（请参阅第 72 页）。

### ⑬ VOLUME +/-

增加或减少本机的音量水平（请参阅第 41 页）。

### ⑭ MUTE

静音。再次按此以恢复音频输出到以前的音量水平（请参阅第 41 页）。

### ⑮ TV INPUT

用于切换输入源或电视机（请参阅第 82 页）。

### ⑯ DVD 播放机 /VCR 控制按钮

用于操作 DVD 播放机或 VCR（请参阅第 82 页和 83）。

### ⑰ 专用声束麦克风

当使用专用声束自动调节功能时，用于收集本机的测试声调（请参阅第 48 页）。

⑱ TV POWER

打开电视机的电源或将其设置为待机模式  
(请参阅第 82 页)。

⑲ AV POWER

打开选择的装置的电源或将其设置为待机模式  
(请参阅第 82 页和 83)。

⑳ INPUT1/INPUT2

用于选择电视机的输入源 (请参阅第 82 页)。

㉑ MACRO

用于设置电视机宏 (请参阅第 84 页)。

㉒ SLEEP

设置睡眠定时器 (请参阅第 58 页)。

㉓ INPUTMODE

用于切换输入模式 (AUTO, DTS 或 ANALOG)。详细请  
参见请参阅第 75 页。

㉔ 声束模式按钮

改变声束模式设置 (请参阅第 42 页, 47 和 48)。

㉕ SURROUND

选择播放的环绕声模式 (请参阅第 42 页)。

㉖ MY BEAM

用于选择被当作声束模式的专用声束  
(请参阅第 48 页)。

㉗  TruBass

用于有效地再现低音 (请参阅第 57 页)。

㉘ MENU

在您的电视机显示器上显示设置菜单  
(请参阅第 31 页和 61)。  
显示 DVD 菜单。(Ⓜ:TV/AV)

㉙ 操作模式选择开关

选择本机的操作模式。当操作本机时选择 YSP, 当操  
作电视机或由相应的遥控器代码设置的其他 AV 装置  
时选择 TV/AV。

㉚ RETURN

用于选择睡眠定时器设置或返回前 SET MENU 屏幕。  
用于返回到前面的 DVD 菜单屏幕或退出 DVD 菜单。  
(Ⓜ:TV/AV)

㉛ TV VOL +/-

调节电视机的音量水平 (请参阅第 82 页)。

㉜ CH +/-

切换电视机或 VCR 的频道 (请参阅第 82 页和 83)。

㉝ TV MUTE, CODE SET

使电视机的音频输出静音 (请参阅第 82 页)。  
用于设置遥控器代码 (请参阅第 81 页)。

# 安装

本章介绍在适当的安装场所用金属挂壁托架，小台架或支架来安装本机。

## 在安装本机之前

本机创造的环绕声是由声束反射到您的听音室的墙上而发出的。当本机被安装到以下场所时，由本机产生的环绕声效果可能不够充足。

- 房间的墙面不能充分反射声束
- 房间的墙面吸收声音
- 房间的尺寸超过了以下范围：宽（3到7米）X 高（2到3.5米）X 长（3到7米）
- 从听音位置到扬声器位置不到1.8米的房间
- 房间摆放的东西，例如家具等有可能遮断声束的通道
- 房间的听音位置靠近墙壁
- 房间的听音位置不在本机的前面

您务必留下足够的通风空间用来散热。本机的上面或下面请留足5厘米空间。

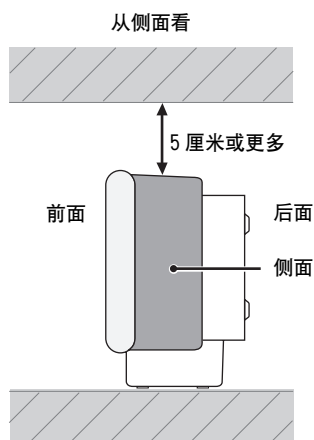

### 注

- 我们不推荐将本机直接安装在您的听音室的地板上。请使用金属挂壁托架，小台架或支架安装本机。
- 本机的重量为9.0公斤。请确保安全地安装本机，在振动时例如地震时物体不会落下，在孩子们能触及范围以外等等。
- 当使用阴极射线显像管（CRT）电视机时，不要将本机直接安装在您的电视机上面。
- 本机具有磁屏蔽功能。但是，如果您的电视机频幕上的图像变得模糊不清或扭曲，我们建议您将扬声器搬离您的电视机。

## 安装本机

在摆放的东西例如家具等不会遮断声束的通道的地方安装本机。否则，将无法达到您期望的环绕声效果。您可以与墙平行或在墙角来安装本机。

### 平行安装

测量从左面墙角和右面墙角到本机的距离，以确保本机安装在一面墙的中央位置。

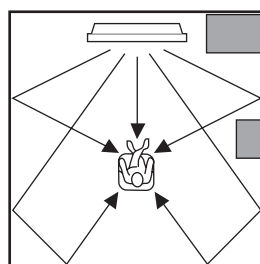

物体，例如家具

### 墙角安装

与邻近的墙面成40度到50度角度安装本机。

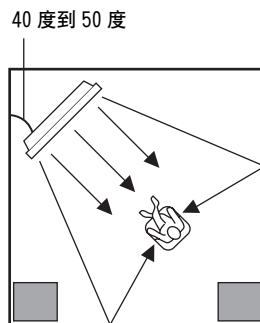

物体，例如家具

### ■ 安装例

#### 例 1

尽可能在靠近墙壁的正中央位置安装本机。

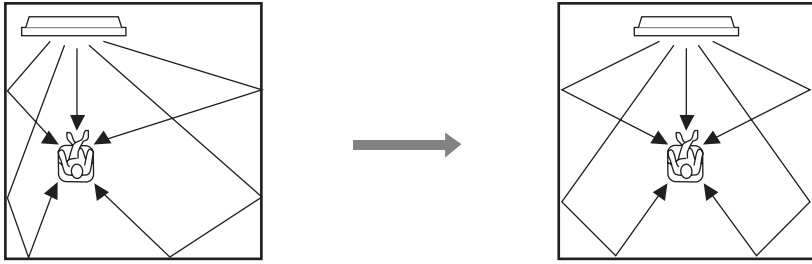

#### 例 2

在声束能从墙壁反射的地方安装本机。

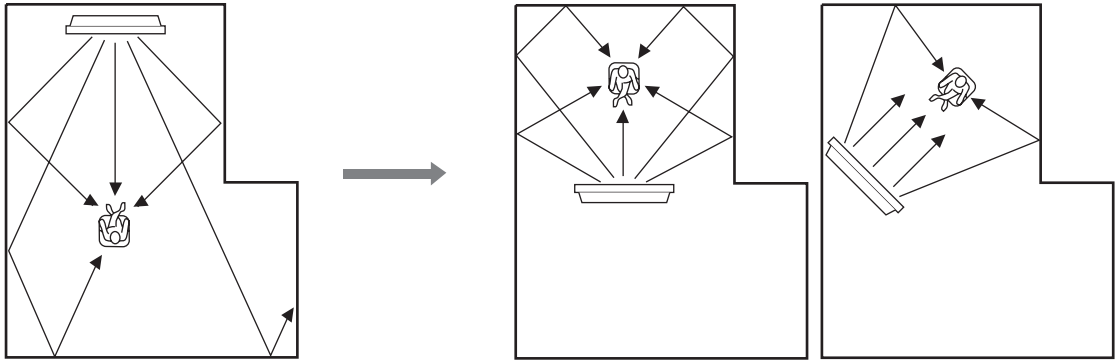

#### 例 3

尽可能在靠近您的正常听音位置的正前方安装本机。

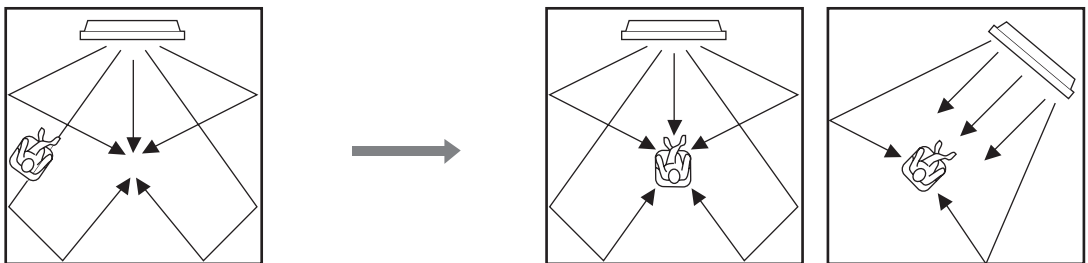

### ■ 使用金属挂壁托架安装

您可以使用备用的金属挂壁托架将本机安装在您的听音室的墙上。

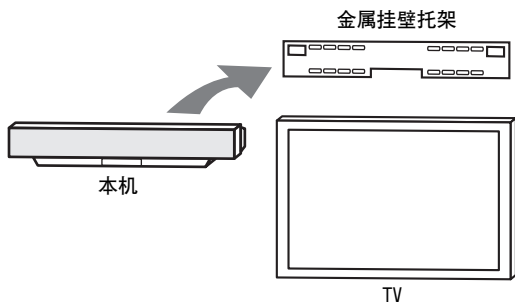

关于如何将金属挂壁托架安装到墙上或将本机安装到金属挂壁托架上，详细情况请参见附带的金属挂壁托架说明书。

### ■ 使用支架安装

您可以把您的电视机放在支架上，再使用市面销售的小台架放置本机，并将其放置在电视机下面。

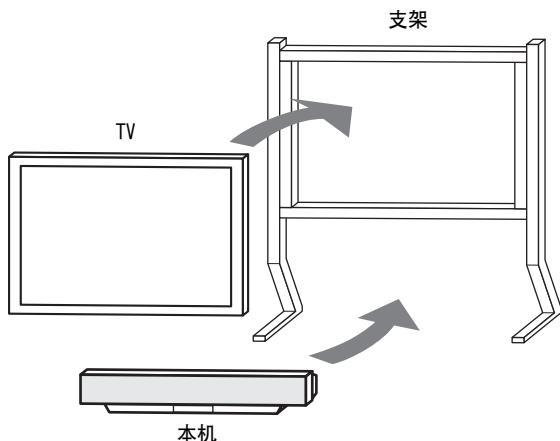

关于如何安装支架或如何安装本机和支架上的电视机，详细情况请参见附带的支架说明书。

### ■ 使用电视机支架

您可以使用备用的电视机支架安装本机。有关使用电视机支架安装本机的详情，请参阅附带的备用电视机支架的安装说明书。

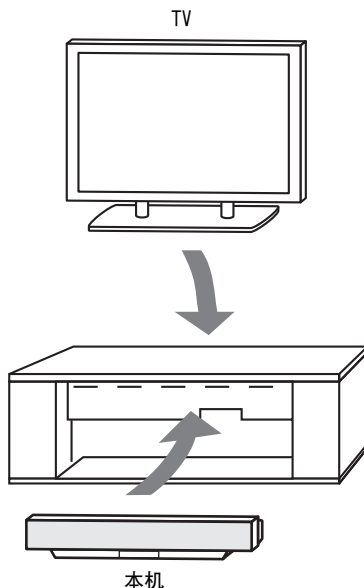

### ■ 使用小台架安装

您可以使用市面销售的小台架将本机安装在您的电视机的上面或下面。

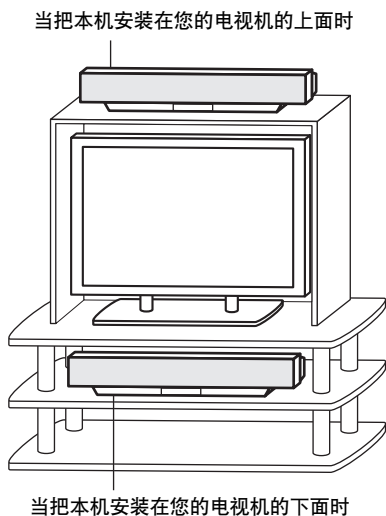

### 注

请确保小台架的大小足够在本机四周能有充分的通风空间（请参阅第 11 页）以及小台架的强度足够支撑本机和电视机两者的重量。

詳  
驗

中  
文

## ■ 粘贴本机

依次撕开附带的 4 个粘贴片的薄膜，然后将本机底部的 4 角与小台架顶部的相应部位等粘贴。

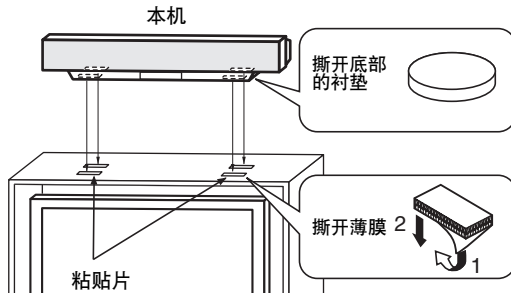

### 注

- 不要在倾斜表面的顶部安装本机。本机可能会落下并导致伤害。
- 在粘贴粘贴片之前，请擦拭小台架的表面。在粘贴粘贴片时，表面的肮脏和潮湿将会削弱粘贴片的粘贴强度，它有可能导致本机落下。



# 连接

本机装备有以下类型的音频 / 视频输入 / 输出插孔：

## 用于音频输入

- 2 个光学数码输入插孔
- 1 个同轴数码输入插孔
- 2 套模拟输入插孔

## 用于视频输入

- 3 个组合模拟输入插孔
- 2 套分量模拟输入插孔

## 用于视频输出

- 1 个组合模拟输出插孔
- 1 套分量模拟输出插孔

使用这些音频 / 视频输入 / 输出插孔连接外部装置如电视机，DVD 播放机，VCR，数码卫星调谐器，有线电视调谐器和游戏机。此外，本机联接有超低音扬声器，您可以享受到加强的低音。关于如何连接各种类型的外部装置到本机，详细情况请参见参阅第 16 页到 22。

## 警告

在所有装置之间的连接完成之前，请勿将本机或其它装置连接到主电源上。

—— 音频连接

—— 视频连接

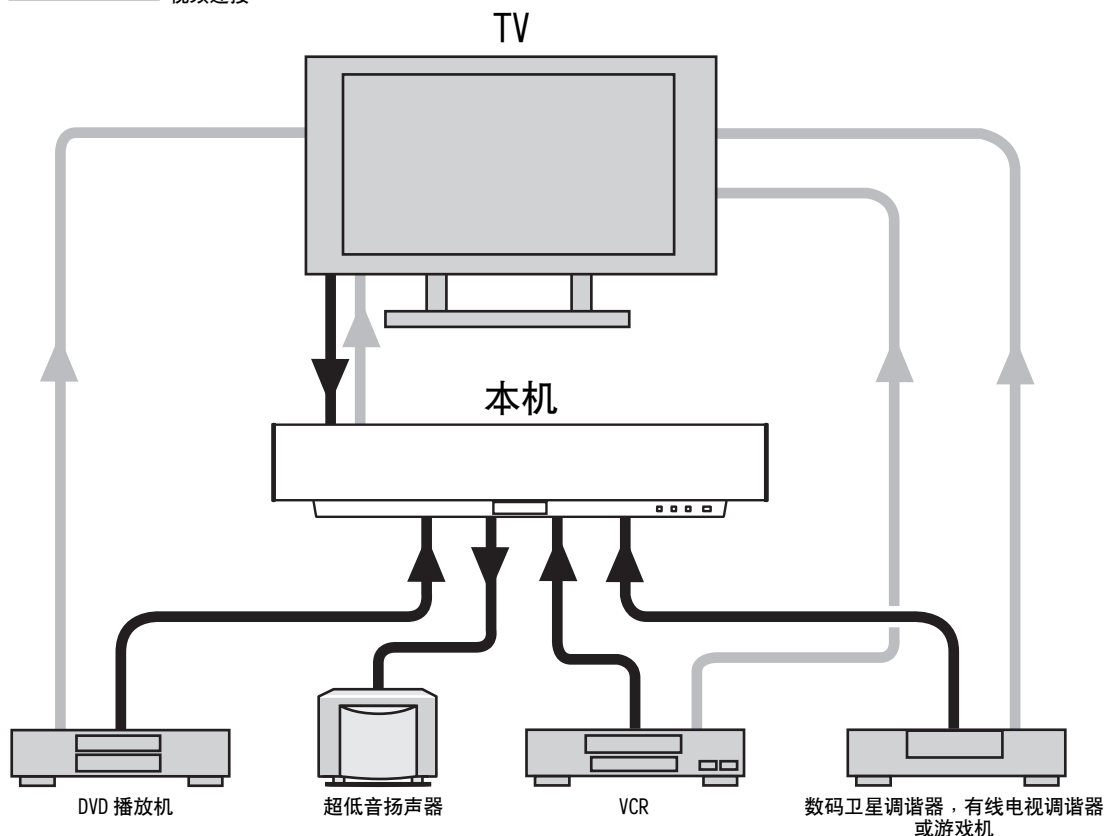

要防止缆线脱落，请将附带的缆线夹子开启面朝上放置，将它安装到本机的后部面板上适当的位置，然后，将缆线放入缆线夹子。

光纤缆线

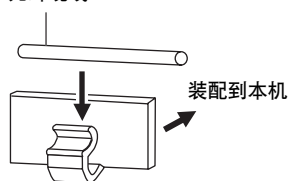

## 连接 TV

当您在 SET MENU 调节系统参数时，将电视机连接到本机并显示 OSD 以便于察看。

### ■ 音频连接

将电视机的模拟音频输出插孔连接到本机的 TV/STB AUDIO IN 插孔。如果您的电视机具有光学数码输出插孔，除了模拟音频连接以外，将电视机的光学数码输出插孔连接到本机的 TV/STB OPTICAL DIGITAL IN 插孔。一旦进行了数码音频连接，在进行数码广播时，数码音频信号可以被输入到本机。



- 组合视频信号和分量视频信号的线路相互独立。
- 要防止光学缆线脱落，用附带的缆线夹子夹紧光学缆线（请参阅第 15 页）。

### 注

如果您同时将本机连接到模拟音频和光学数码音频输出插孔，如左下图所示，那么，光学数码输出插孔的数码音频信号输出将优先于模拟音频输出插孔的模拟音频信号输出。

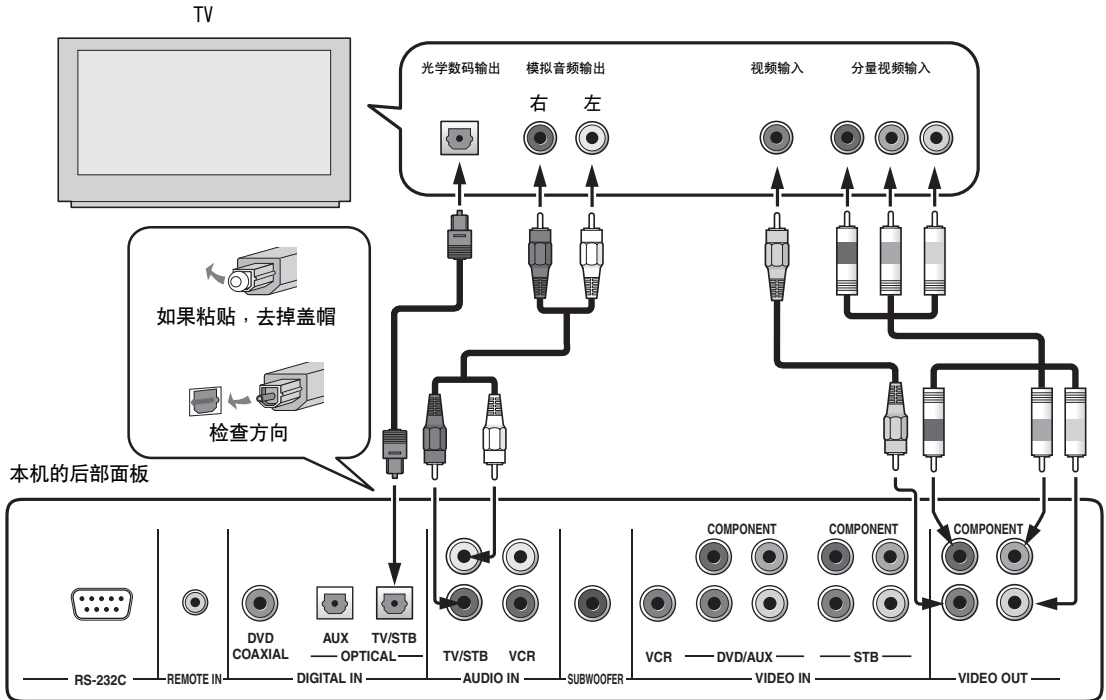

### 用于音频连接的缆线

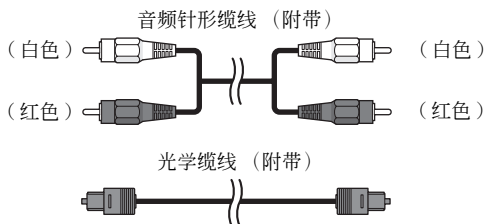

### 用于视频连接的缆线

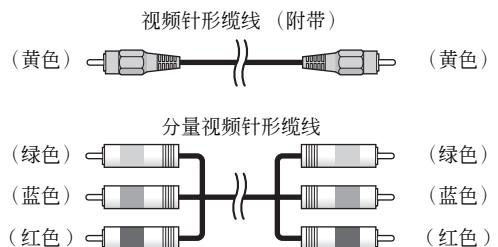

## 连接 DVD 播放机 / 录像机

连接 DVD 播放机 / 录像机，欣赏 DVD。

### ■ 音频连接

将 DVD 播放机 / 录像机的光学数码输出插孔连接到本机的 DVD COAXIAL DIGITAL IN 插孔。如果您将本机连接到 DVD/VCR 播放机 / 录像机组合，那么，除了光学数码音频连接以外，将您的 DVD/VCR 播放机 / 录像机组合的模拟音频输出插孔连接到本机的 VCR AUDIO IN 插孔。



要防止光学缆线脱落，用自带的缆线夹子夹紧光学缆线（请参阅第 15 页）。

### 注

- 检查您的 DVD 播放机 / 录像机是否适当地设置到输出 Dolby Digital 和 DTS 数码音频信号。如果不是，请调节 DVD 播放机 / 录像机的系统设置。具体请参阅 DVD 播放机 / 录像机附带的操作说明书。
- 如果您的 DVD 播放机 / 录像机不具有同轴数码输出插孔，则更改为光学数码音频连接（请参阅第 21 页）。

### ■ 视频连接

将 DVD 播放机 / 录像机的视频输出插孔连接到本机的 DVD/AUX VIDEO IN 插孔。如果您的 DVD 播放机 / 录像机具有分量视频输出插孔，将 DVD 播放机 / 录像机的分量视频输出插孔连接到本机的 DVD/AUX COMPONENT VIDEO IN 插孔。一旦进行了分量视频连接，您就可以分辨率更高的声像。

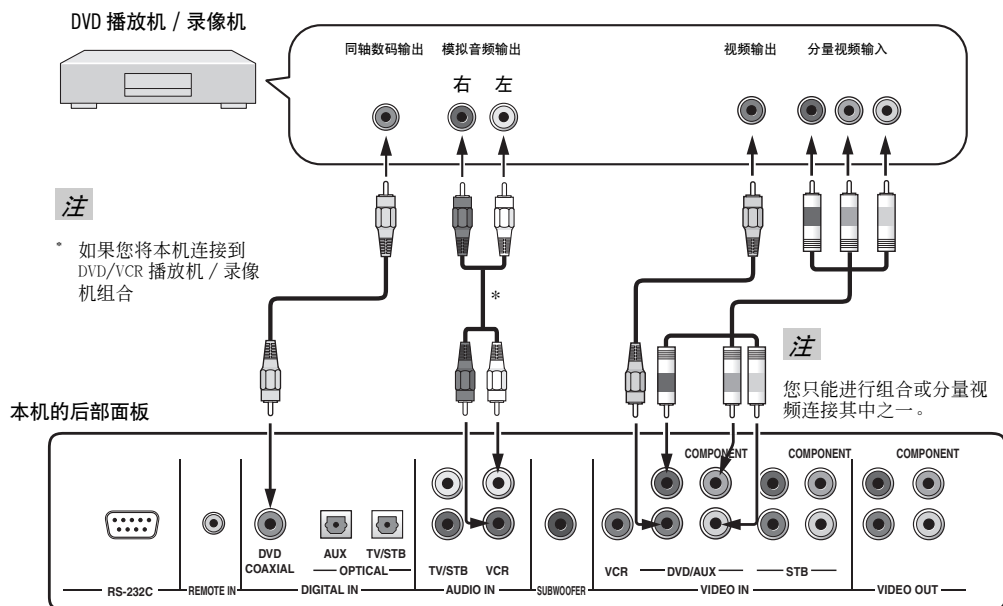

### 用于音频连接的缆线

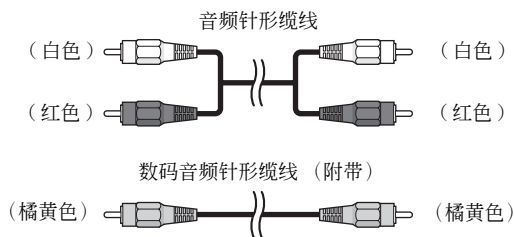

### 用于视频连接的缆线

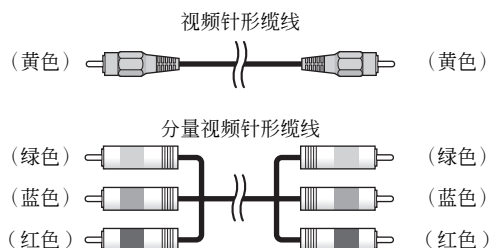

## 连接 VCR

连接 VCR，欣赏录像带。

### ■ 音频连接

将 VCR 的模拟音频输出插孔连接到本机的 VCR AUDIO IN 插孔。

### ■ 视频连接

将 VCR 的视频输出插孔连接到本机的 VCR VIDEO IN 插孔。

### 注

确认 VCR 的左和右输出插孔与本机的左和右输入插孔相匹配。

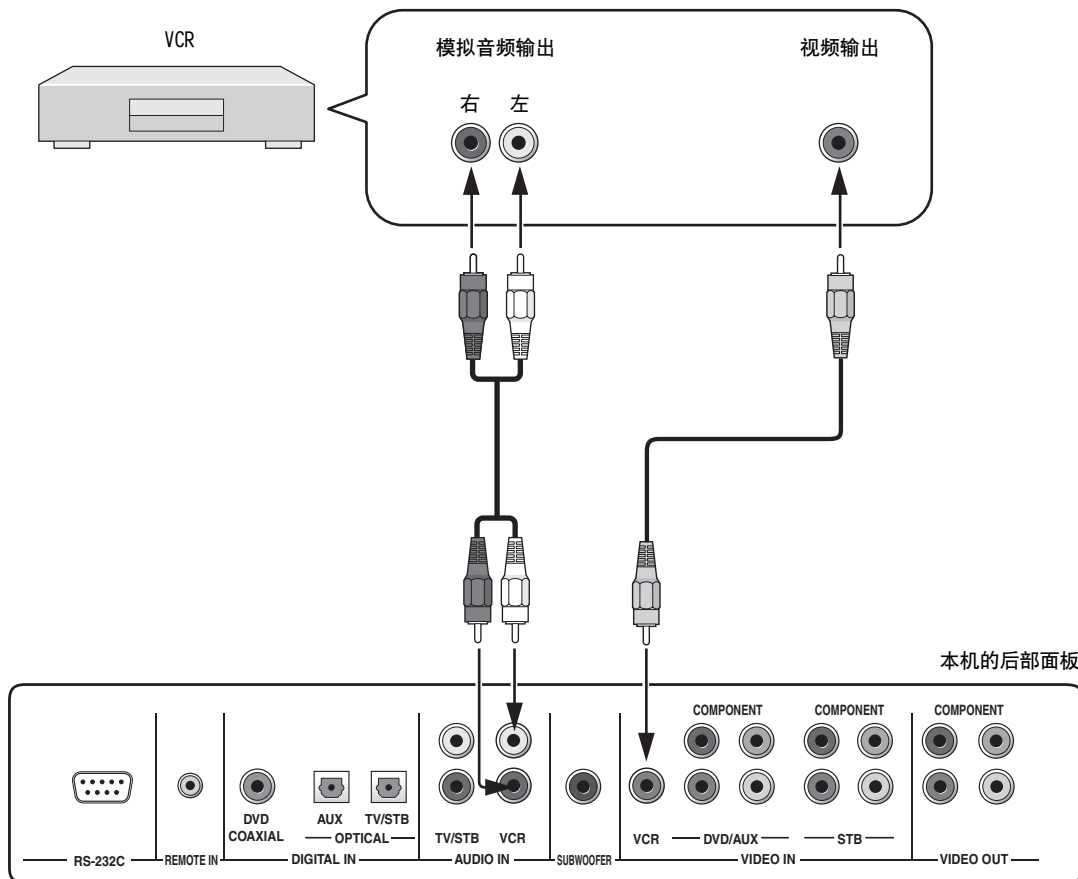

### 用于音频连接的缆线

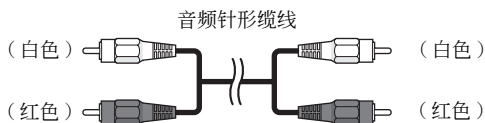

### 用于视频连接的缆线

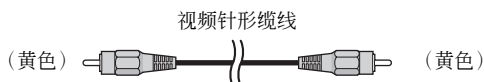

## 连接数码卫星调谐器或有线电视调谐器

连接数码卫星调谐器或有线电视调谐器，欣赏数码卫星广播或有线电视广播。

### ■ 音频连接

将您的数码卫星调谐器或有线电视调谐器的光学数码输出端子连接到本机的 TV/STB OPTICAL DIGITAL IN 端子。除了光学数码音频连接以外，将您的数码卫星调谐器或有线电视调谐器的模拟音频输出端子连接到本机的 TV/STB AUDIO IN 端子。

### ■ 视频连接

将您的数码卫星调谐器或有线电视调谐器的视频输出端子连接到本机的 STB VIDEO IN 端子。如果您的数码卫星调谐器或有线电视调谐器具有分量视频输出插孔，将您的数码卫星调谐器或有线电视调谐器的分量视频输出插孔连接到本机的 STB COMPONENT VIDEO IN 插孔。一旦进行了分量视频连接，您就可以分辨率更高的声像。



要防止光学缆线脱落，用自带的缆线夹子夹紧光学缆线（请参阅第 15 页）。

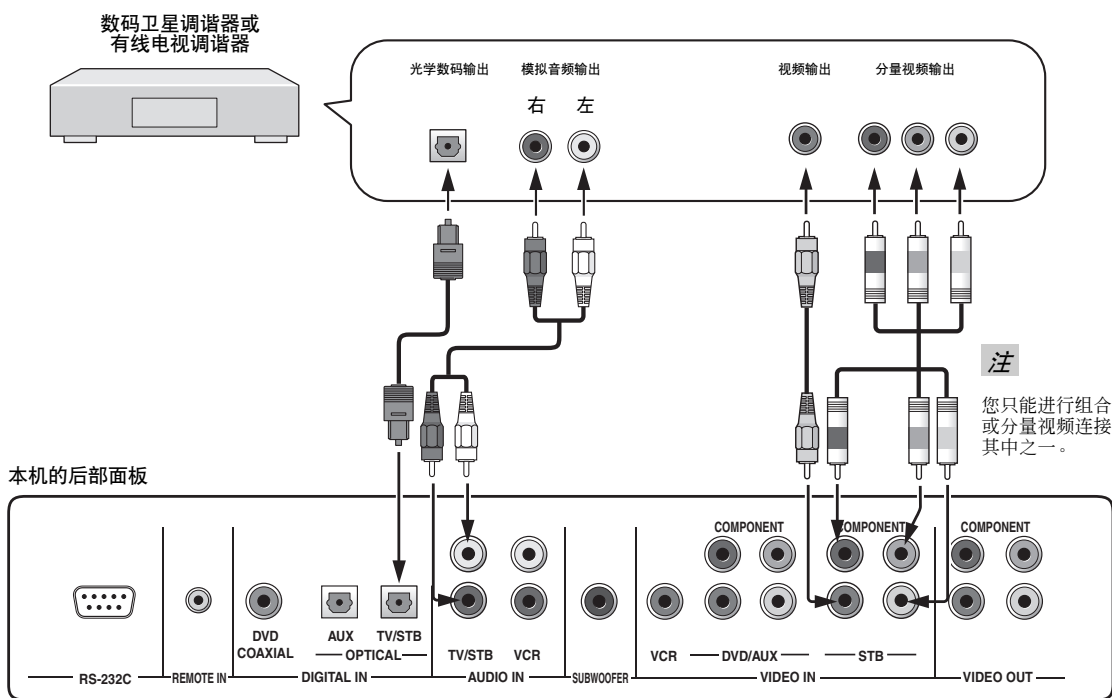

### 用于音频连接的缆线

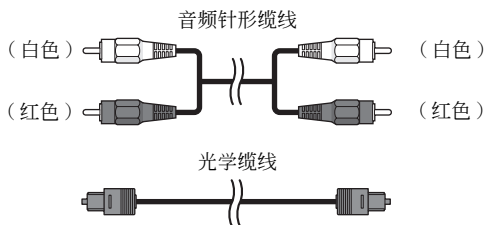

### 用于视频连接的缆线

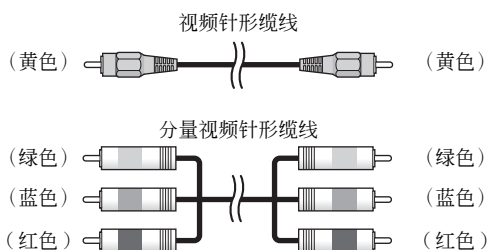

## 连接数码广播调谐器

如果您的数码广播调谐器不支持模拟广播，如下所示进行音频 / 视频连接。

### ■ 音频连接

将数码广播调谐器的光学数码输出插孔连接到本机的 TV/STB OPTICAL DIGITAL IN 插孔。在您的数码广播调谐器和本机之间的光学数码音频连接之外，将本机的 TV/STB AUDIO IN 插孔连接到电视机的模拟音频输出插孔。

### ■ 视频连接

将数码广播调谐器的视频输出插孔连接到本机的 STB VIDEO IN 插孔。如果您的数码广播调谐器具有分量视频输出插孔，将数码广播调谐器的分量视频输出插孔连接到本机的 STB COMPONENT VIDEO IN 插孔。一旦进行了分量视频连接，您就可以分辨率更高的声像。



要防止光学缆线脱落，用附带的缆线夹子夹紧光学缆线（请参阅第 15 页）。

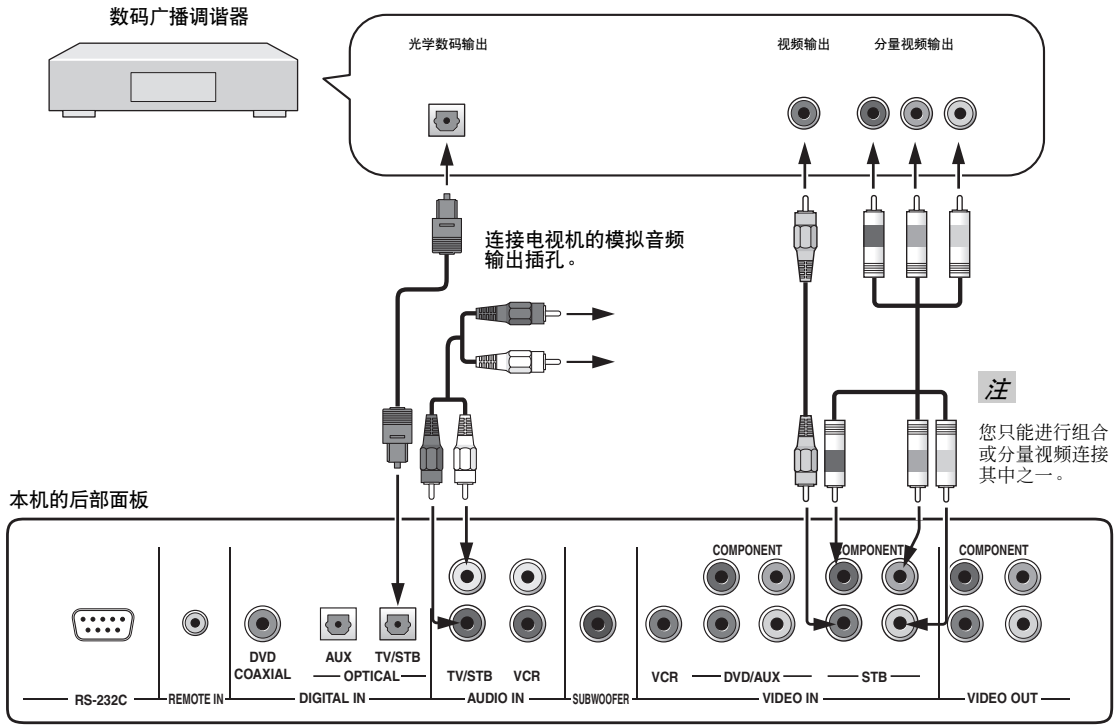

### 用于音频连接的缆线

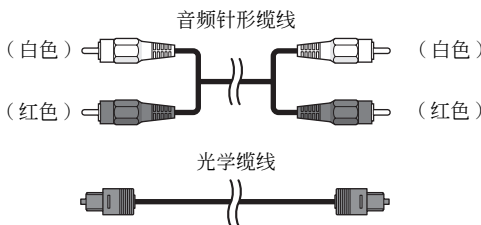

### 用于视频连接的缆线

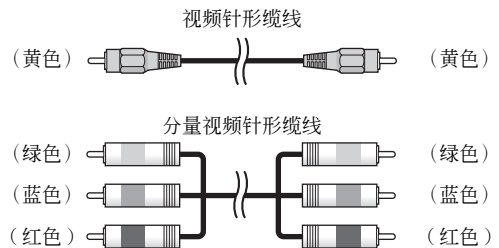

## 连接其他外部装置

要连接其他外部装置，将外部装置的光学数码输出插孔连接到本机的 AUX OPTICAL DIGITAL IN 插孔。使用该连接方式来连接支持光学数码连接的外部装置，或通过光学数码连接方式来连接 DVD 播放机 / 录像机。



要防止光学缆线脱落，用自带的缆线夹子夹紧光学缆线（请参阅第 15 页）。

### 注

如果您通过同轴数码方式连接 DVD 播放机 / 录像机，请调节 INPUT ASSIGNMENT 的设置（请参阅第 68 页）。

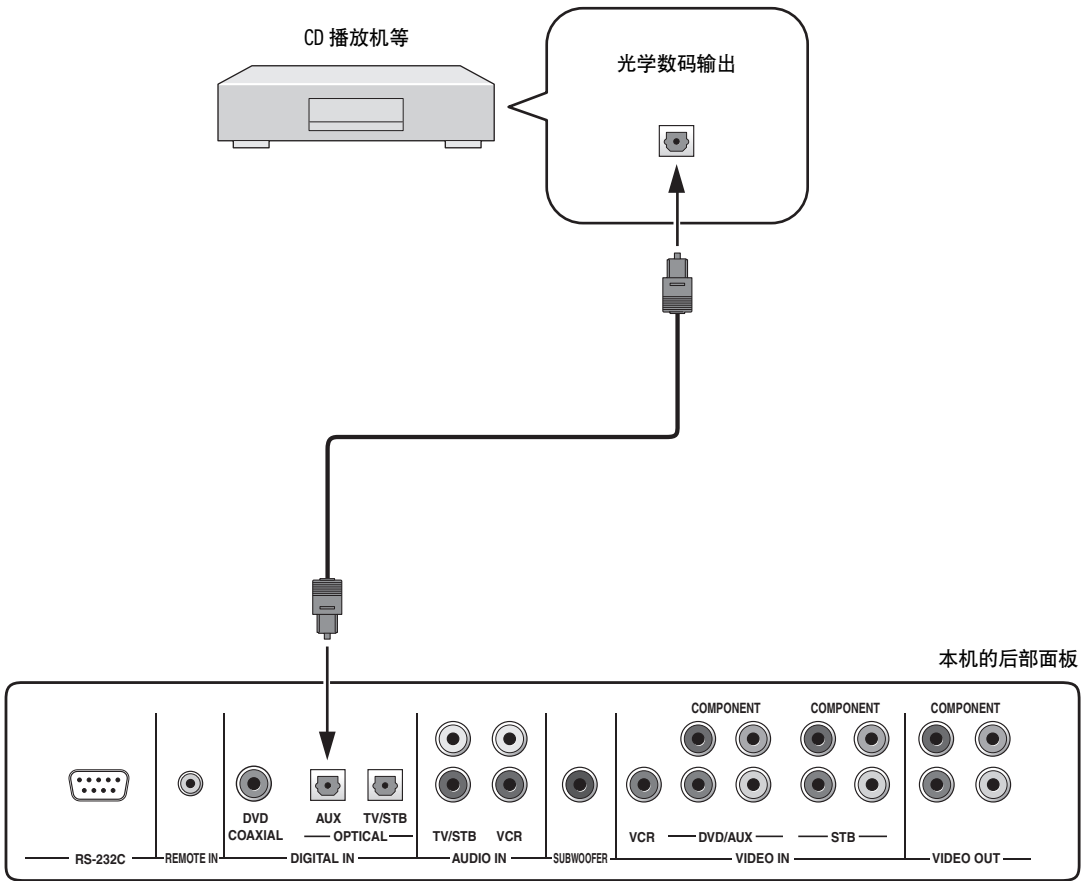

用于连接的缆线

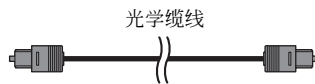

## 连接超低音扬声器

要连接超低音扬声器，将超低音扬声器的单声道输入插孔连接到本机的 SUBWOOFER 插孔。

如果超低音扬声器连接到本机，请打开超低音扬声器的电源，然后进行 AUTO SETUP（请参阅第 29 页）或对于 BASS OUT 在 SUBWOOFER SET 选择 SWFR（请参阅第 67 页）。

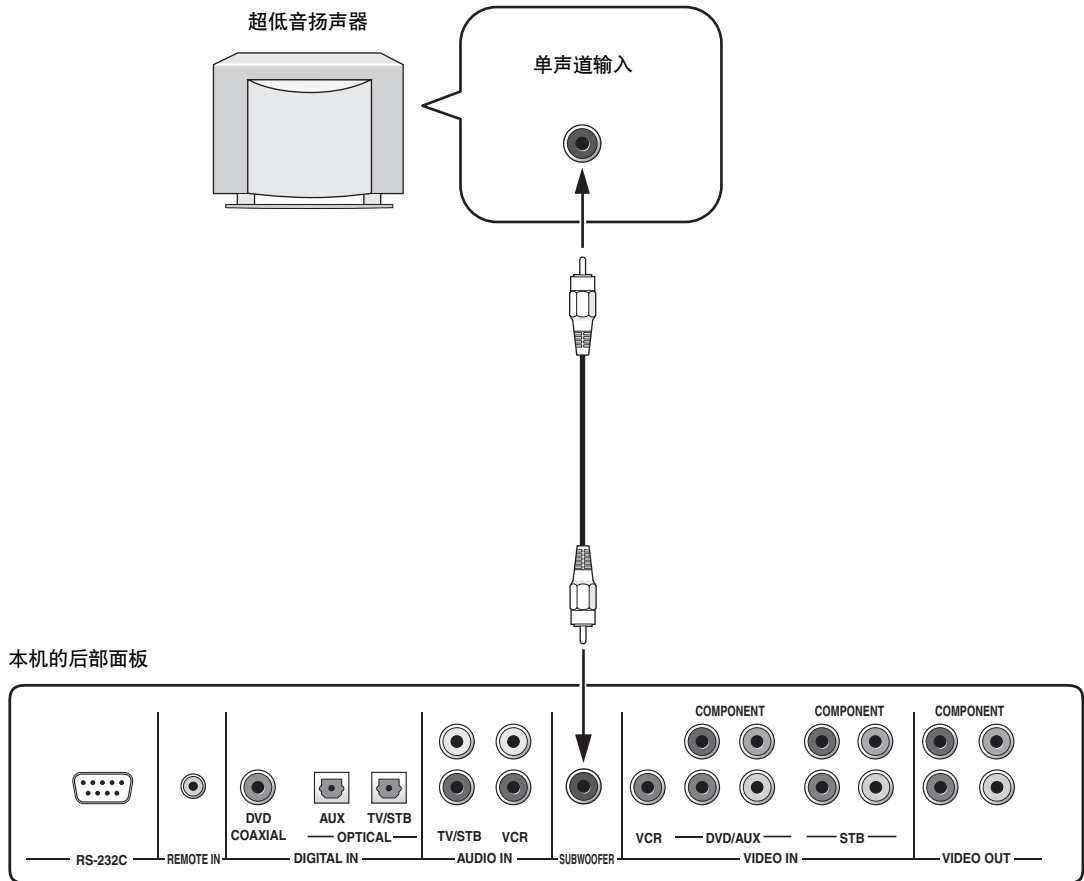

### 用于连接的缆线

超低音扬声器针形缆线

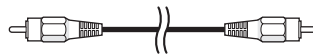



## 连接电源线

一旦完成所有其他连接，将电源缆线的一端插入本机的 AC IN 端子，另一端则插入墙壁上的电源插座。

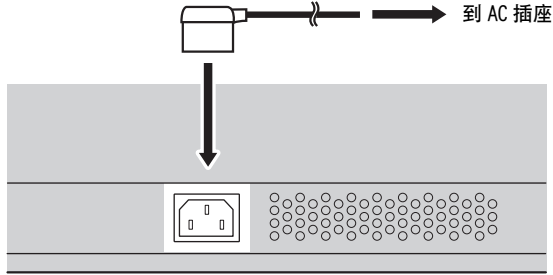

## 关于 RS-232C/REMOTE IN/IR-OUT 端子

RS-232C, REMOTE IN 和 IR-OUT 端子不支持普通外部装置连接。这些是仅限于工厂使用的控制扩展端子。

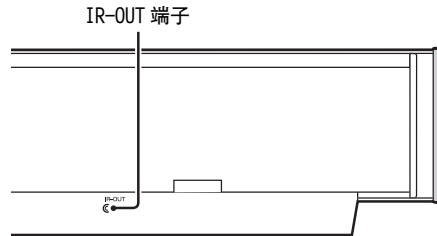
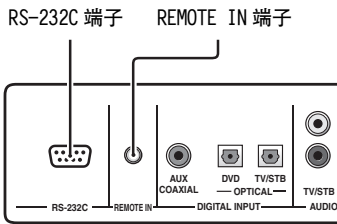

# 开始

## 安装遥控器电池

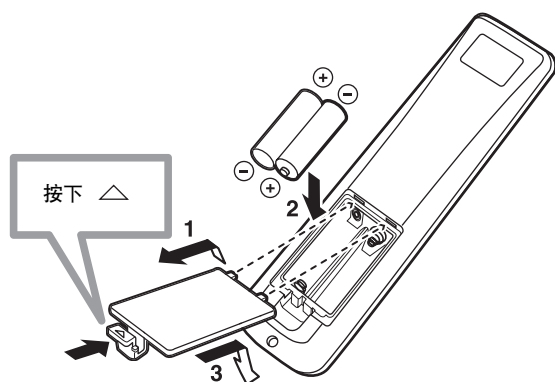

**1** 按住电池盒盖上的  $\triangle$  标记，滑开盒盖。

**2** 在电池盒中放入两节附带的电池（AA, R6, UM-3）。  
请确认电池的正负极与电池盒中的极性标记一致（+/-）。

**3** 关闭电池盒盖。

### 注

- 如果您注意到以下情形请更换所有的电池：遥控器的操作范围减小，指示器不闪烁或者灯变暗。
- 新旧电池请勿混用。
- 请勿将不同型号的电池一起使用（例如碱性电池和锰电池）。请仔细阅读包装，因为这些不同类型的电池可能具有相同的外形和颜色。
- 使用完的电池也可能漏液。如果电池漏液，请立即将其处理掉。请勿触摸泄漏的物质或让其接触到衣服等。在安装新电池之前，请彻底清洁电池舱。
- 不要将电池丢弃在一般家庭垃圾里。处理方法请正确地依照您所在地的制度进行。
- 遥控器存储的记忆内容在以下情况下可能被消去：
  - 遥控器没有安装电池超过 2 分钟。
  - 遥控器里的电池已经被用完。
  - 当您更换电池时，遥控器的按钮被意外按下。
- 如果遥控器存储的记忆被不慎消去，请插入新电池并重新设置遥控器代码。



在使用遥控器之前去掉透明薄膜。

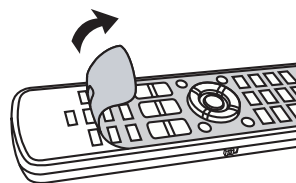

## 遥控器的操作范围

遥控器发射一道有方向性的红外线光束。在本机的 6 米以内使用遥控器，操作时将遥控器指向遥控器传感器。

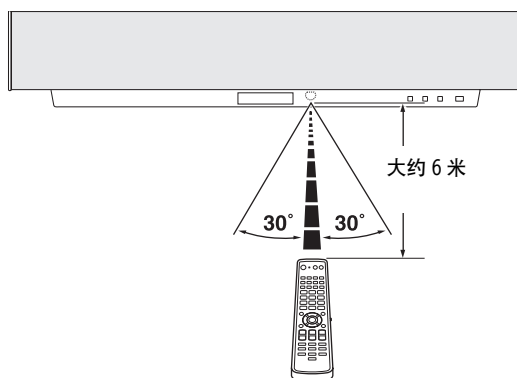

### 注

- 请勿将水或其它液体洒在遥控器上。
- 请勿跌落遥控器。
- 请勿将遥控器放于或储存于下列环境中：
  - 高温度的地方，例如浴室附近
  - 高温地点，例如加热器或炉子附近
  - 超低温的地方
  - 肮脏的地方
- 不要将本机的遥控器传感器暴露在直射阳光下或灯光下例如反日光灯。
- 如果电池耗尽，遥控器的有效操作距离就会显著减小。如果出现这种情况，请尽快同时更换两个电池。

## 使用遥控器

本节说明使用附带的遥控器如何操作本机。根据操作模式选择开关的位置不同，遥控器的功能也许不同。设置操作模式选择开关到 YSP，以切换本机的操作模式。只有当您选择 YSP 时，遥控器上编号为 ① 到 ④ 的按钮才能操作。另外，根据操作模式选择开关的位置不同，编号为 ⑤ 到 ⑨ 的按钮的功能也不同。这些按钮所对应的功能，请参阅第 9 页。



通过设置适当的遥控器代码，您能控制其它装置（请参阅第 81 页）。一旦对每个输入源（DVD，VCR，STB，TV 或 AUX）设置了遥控器代码，更多的信息请参见第 82 页上的“控制其它装置”的对于每一个输入源的可用遥控按钮的特殊功能。

仅当 YSP 被选择时可操作按钮

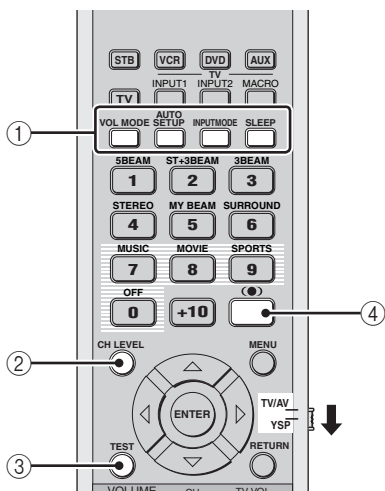

功能变化的按钮

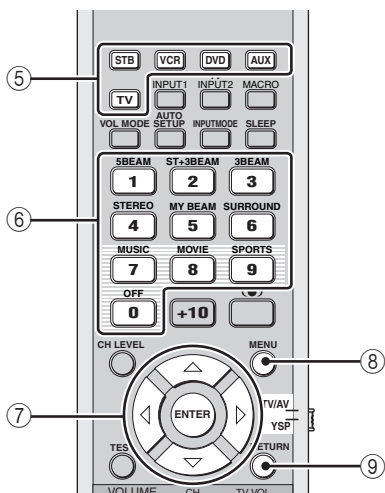

## 打开电源

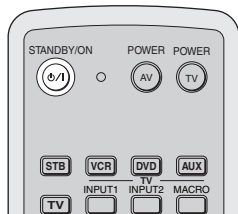
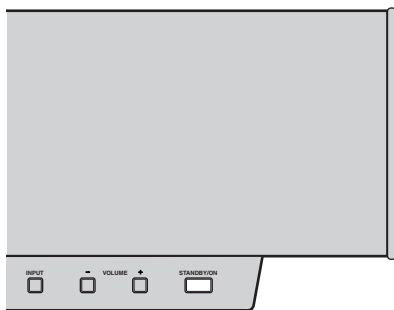

- 按下前部面板或遥控器上的 STANDBY/ON，打开本机的电源。  
前部面板显示器上出现音量水平然后当前选择的输入源和声束模式被显示。



前部面板

或



遥控器

- 再次按下前部面板或遥控器上的 STANDBY/ON，设置本机到待机模式。

### 注

当本机处于待机模式时，只有前部面板或遥控器上的 STANDBY/ON 可以进行操作，前部面板或遥控器上的其他操作按钮不能操作，直到本机电源打开。

# 使用 SET MENU

## 显示 OSD

本章简单介绍在您的电视机屏幕上如何显示本机的 OSD（在屏显示）以及对您的听音室如何设置参数。完成了以上操作，您就可以在您自己的房间里一边舒适地看着电视一边享受真正的环绕声音响。

### 注

OSD 不通过本机的 COMPONENT VIDEO OUT 插孔输出。将本机的 VIDEO OUT 插孔连接到电视机的视频输入插孔，显示 OSD。

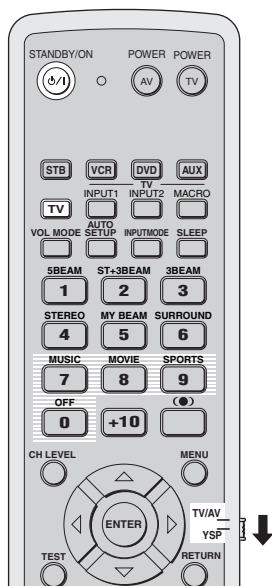

### 5 按下遥控器上的 TV，电视机屏幕将显示本机的 OSD。

本机的 OSD 出现在电视机屏幕上也许需要几秒钟时间。

如果没有出现 OSD，使用电视机的遥控器切换视频输入直到 OSD 出现为止。

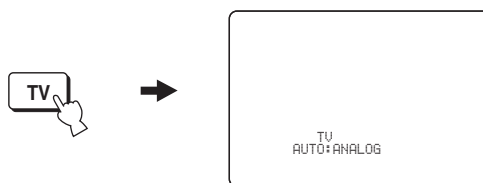

OSD 屏幕例

1 检查电视机上的视频输入插头是否连接到本机的 VIDEO OUT 插孔以显示本机的 OSD。

2 按下前部面板或遥控器上的 STANDBY/ON，打开本机的电源。



前部面板

遥控器

3 打开电视机的电源。

4 设置操作模式选择开关到 YSP，以切换本机的操作模式。



## 流程图 SET MENU

设置步骤的全部流程如下图所示。

启动 LANGUAGE SETUP。

请参阅第 28 页上的“改变 OSD 语言”。



启动 AUTO SETUP(IntelliBeam)。

请参阅第 29 页上的“AUTO SETUP (IntelliBeam)”。



如果出现错误

寻找补救措施。

关于错误信息的全部表格和有效措施，请参见第 35 页上的“错误讯息 AUTO SETUP”。

播放音频信号或对声束模式和 CINEMA DSP 设置进行调节。

请参阅第 39 页上的“播放”。



如果您希望增加设置并调节

启动 MANUAL SETUP。

请参阅第 60 页上的“MANUAL SETUP”。



- 如果您可以从特定的声道清楚地听到声束，请在 BEAM MENU 调节 SETTING PARAMETERS（请参阅第 62 页）或 BEAM ADJUSTMENT（请参阅第 63 页）的设置。
- 如果有吸收听觉效果的物体例如窗帘在声束通道上，请调节 BEAM MENU 的 TREBLE GAIN 设置（请参阅第 65 页）。

# 改变 OSD 语言

该功能允许您选择出现在本机的 SET MENU 上的各种选择所使用的语言。

- 1 设置操作模式选择开关到 YSP，以切换本机的操作模式。



- 4 按下△ / ▽，选择语言，然后按下 ENTER。

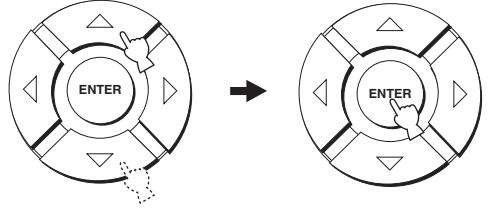

- 2 按遥控器上的 MENU。  
电视机上出现 SET MENU 屏幕。

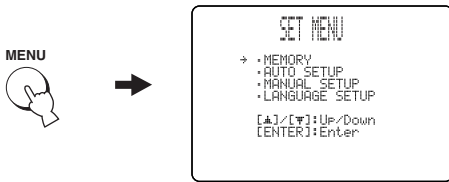

选择：**ENGLISH**（英语），**DEUTSCH**（德语），**Français**（法语），**ESPAÑOL**（西班牙语）



- SET MENU 使用的操作按钮显示在屏幕的底部。
- 在使用 SET MENU 时，要返回到前一屏幕，按下遥控器上的 RETURN。
- 要取消 SET MENU 屏幕，再次按下 MENU。
- 在前部面板显示器上您也可以完成下列操作。

- 3 按下△ / ▽，选择 LANGUAGE SETUP，然后按下 ENTER。

电视机上出现以下屏幕。

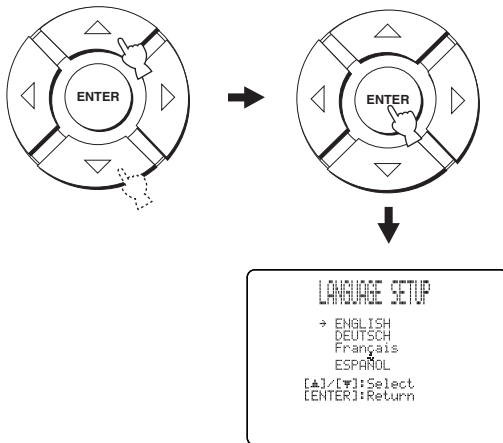

## AUTO SETUP (IntelliBeam)

本机在您的听音室里以声束通过墙壁反射而创建一个声场，它使得所有声道间的凝聚力变得更加宽广。正像在其他音频系统中您要排列扬声器的位置一样，您需要设置声束角度来享受本机带来的最佳的音响。本机使用声束最优化功能和声音最优化功能，它借助于附带的最优化麦克风，所以您可以避免麻烦的边收听边调节的设置，就能达到最适合您的收听环境的高精度声束调节。这两种功能被总称为“IntelliBeam”。声束最优化功能在您的听音室里不用手动设置参数就可以创造最佳环绕声声场。声音最优化技术完成下列检查并自动进行适当的声音调节。

### DISTANCE:

检查从本机到每个声束的距离，然后调节每个声道的延迟，以便每个声束的声音均能以相同的时间到达听音位置。

### EQUALIZING:

调节各个声道的参数均衡器的频率和音量，以减低声道之间的染色，产生凝聚的音场。声音最优化功能综合调节参数均衡器上的 7 个波段的各个波段的三个参数（频率、音量和 Q 因子），从而可对频率特性进行高精度的自动调节。

### LEVEL:

检查并调节每个声道的声音输出水平。

## 流程图 AUTO SETUP

本机将实行一系列的检查，包括最优化声束角度，延迟，音量和音质。您可以选择最优化全部或部分参数。

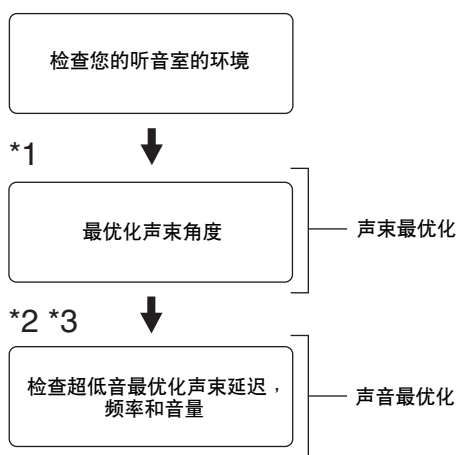

### 注

- \*1 如果选择 SOUND OPTIMZ only, 将跳跃声束角度检查步骤。
- \*2 如果选择 BEAM OPTIMZ only, 将跳过声音最优化步骤。
- \*3 如果选择 BEAM OPTIMZ only, 将跳跃超低音扬声器检查步骤。

## 安装优化器麦克风

随机提供的优化器麦克风获取和分析本机在您实际的收听环境中产生的声音。请按照下列步骤将优化器麦克风连接到本机，请务必将优化器麦克风放置在适当的地方，即在您的听音室的墙和优化器麦克风之间确保没有大的障碍物。

### 注

- 在您已经完成 AUTO SETUP 步骤之后，请确保拔掉优化器麦克风。
- 优化器麦克风对热很敏感。
  - 请将其远离直射阳光。
  - 请勿将其放置在本机上部。
- 不要将优化器麦克风连接到延长缆线，这样做也许会导致错误的最优化声音。
- 如果没有将优化器麦克风放置在您的听音室的适当位置，在 AUTO SETUP 过程中，也许会出现错误。为了避免出现错误：
  - 不要将优化器麦克风放置在距离本机的中央位置太左或太右。
  - 不要将优化器麦克风放置在本机前部 1.8 米以内。
  - 不要将优化器麦克风放置在距离本机中央高度 1 米以上。
- 请确保您的听音室的墙和优化器麦克风之间没有障碍物，因为障碍物会妨碍声束通道。还有，靠墙的物体将被当成墙壁的突出部分。
- 如果将优化器麦克风放置在当您坐在您的听音位置上时与您的耳朵高度齐平的位置时，将获得最佳效果。但是，如果做不到时，在 AUTO SETUP 步骤完成的情况下，使用 MANUAL SETUP（请参阅第 60 页），您就可以手动微调声束角度和声束输出水平的平衡。
- 如果您的超低音扬声器具有调节音量以及交叉 / 高频切断频率的控制旋钮，而且该超低音扬声器被连接到本机，当把调节器作一个时钟的表盘来看时，请将音量设置为 11 和 1 点之间的位置并把交叉 / 高频切断频率设置为最大。

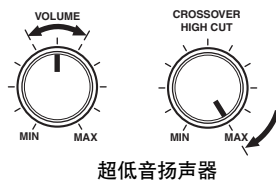

- 1 按下前部面板或遥控器上的 STANDBY/ON，关闭本机的电源。



前部面板

或



遥控器

- 3 将优化器麦克风放置在水平表面上，位置在本机前 1.8 米以外，高度为本机中央高度 1 米以内，在您的通常听音位置将优化器麦克风头朝上。

### 注

请将优化器麦克风放置在从本机划出的虚拟中央线位置上。



您可以使用附带的纸板麦克风支架以固定优化器麦克风，使得麦克风高度与您坐着收听时您的耳朵所处的高度相同。

- 2 连接随机提供的优化器麦克风到本机侧面的 OPTIMIZER MIC 插孔。

从侧面看

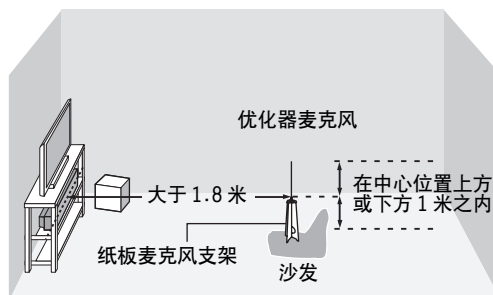
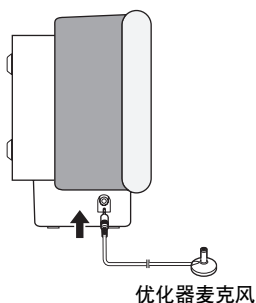



## 使用 AUTO SETUP (IntelliBeam)

现在优化器麦克风已经被放置到您的听音室的适当位置并稳固地连接到本机，下面要做的是开始 AUTO SETUP 步骤。

只要简单按住遥控器上的 AUTO SETUP 2 秒钟以上，您也可以进入 AUTO SETUP 过程。在此情形下，本机既进行声束最优化也进行声音最优化。

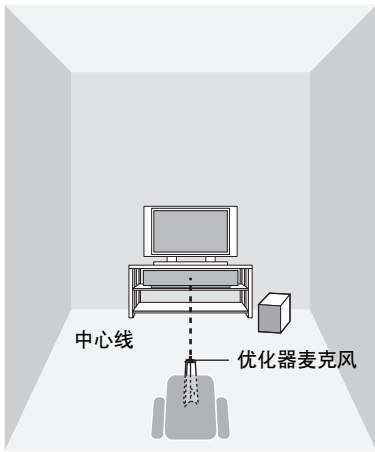

### ■ 装配附带的纸板麦克风支架

您将发现纸板麦克风支架的三个单独的部件（一个圆形部件和两个长形部件），它们最初摆放在一起。

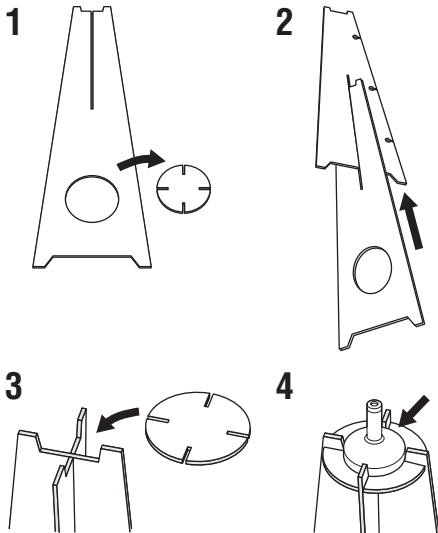

- 1 分解最初的摆放在一起的纸板麦克风支架。
- 2 将一个长形部件插入另一个长形部件的插缝。
- 3 将圆形部件放置在先前插装好的两个长形部件的顶部。
- 4 再将附带的优化器麦克风放置在圆形部件的顶部。

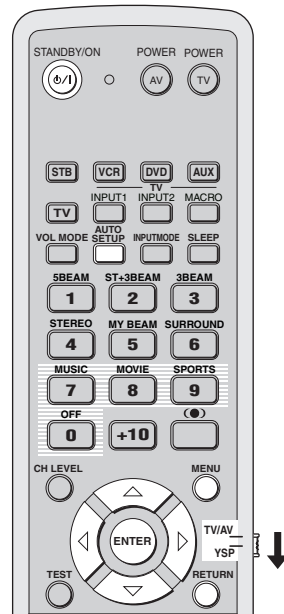
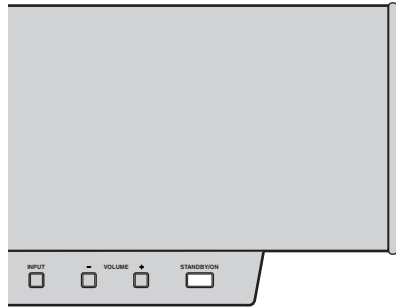

**注**

- 当本机在进行 AUTO SETUP 步骤时，请务必保持听音室的安静。
- 要得到最佳效果，您应该离开您的听音室，直到 AUTO SETUP 步骤完成，这样就不会干扰声束的路径。
- 请注意，在 AUTO SETUP 步骤中输出很响的测试音是正常的。
- 如果本机被安装在第 11 页上的“在安装本机之前”所提及的房间之一，AUTO SETUP 步骤也许无法成功进行。在这种情况下，进行 MANUAL SETUP（请参阅第 60 页），手动调节相应的参数。
- 如果出现错误就会发出出错警告音，然后 AUTO SETUP 过程停止，屏幕上出现错误讯息。有关纠错措施，请参见第 35 页上的“错误讯息 AUTO SETUP”。

**☀**

- AUTO SETUP 过程花费最多约 3 分钟。当 AUTO SETUP 过程成功之后，就会发出悦耳的乐声。
- 如果听音室有窗帘，我们建议您进行以下步骤。
  1. 打开窗帘改进音响反射。
  2. 启动 BEAM OPTIMZ only。
  3. 关闭窗帘。
  4. 启动 SOUND OPTIMZ only。
- 您可以保存 AUTO SETUP 步骤得到的最优化设置（请参阅第 36 页）。根据您的收听环境的特定条件的最优化设置，可以根据您的各种收听环境条件在后来被呼出使用（请参阅第 37 页）。

**1 按下前部面板或遥控器上的 STANDBY/ON，打开本机的电源。**

如果超低音扬声器连接到本机，请打开超低音扬声器的电源。



或



**2 设置操作模式选择开关到 YSP，以切换本机的操作模式。**



**3 按遥控器上的 MENU。**

电视机上出现 SET MENU 屏幕。



**☀**

- SET MENU 使用的操作按钮显示在屏幕的底部。
- 在使用 SET MENU 时，要返回到前一屏幕，按下遥控器上的 RETURN。
- 要取消 SET MENU 屏幕，再次按下 MENU。
- 只要简单按住遥控器上的 AUTO SETUP 2 秒钟以上，您也可以进入 BEAM+SOUND OPTIMZ 过程。步骤 4 和 5 被跳过，然后电视机上显示步骤 5 显示的屏幕。从步骤 6 开始进行 AUTO SETUP 过程。
- 在前部面板显示器上您也可以完成下列操作。

**4 按下遥控器上的 ▲ / ▼，选择 AUTO SETUP，然后按下 ENTER。**

电视机上出现以下屏幕。

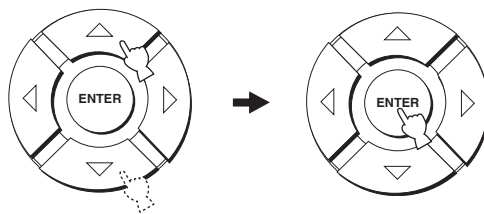

- 5 按下  $\triangle$  /  $\nabla$ ，选择 BEAM+SOUND OPTIMZ, BEAM OPTIMZ only 或 SOUND OPTIMZ only，然后按下 ENTER。

电视机上出现以下屏幕。

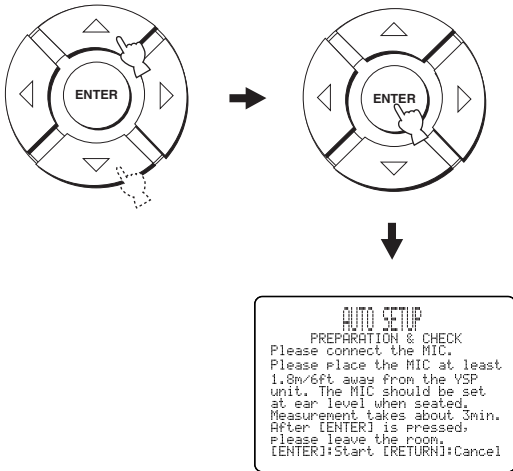

#### BEAM+SOUND OPTIMZ (声束最优化和声音最优化)

用于优化声束角度，延迟，音量和音质，使得参数最适合您的收听环境。

在以下场合，我们推荐您选择该最优化功能：

- 如果您最初进行设置。
- 如果本机被重新安放。
- 如果听音室被重新调整。
- 如果听音室的物体（家具等）被重新排列。

该菜单需要大约 3 分钟。

#### BEAM OPTIMZ only (仅限于声束最优化)

用于最优化声束角度，使得参数最适合您的收听环境。

该菜单需要大约 1 分钟。

#### SOUND OPTIMZ only (仅限于声音最优化)

用于最优化声束延迟，音量和质量，使得参数最适合您的收听环境。

在以下场合，我们推荐您选择该最优化功能：

- 如果在使用本机之前您已经打开或关闭窗帘。
- 如果您手动设置声束角度。

该菜单需要大约 2 分钟。

#### 注

在开始 SOUND OPTIMZ only 步骤之前，您必须在 BEAM OPTIMZ only 步骤最优化声束角度。

- 6 在开始 AUTO SETUP 步骤之前，请再一次检查以下要点。

- 优化器麦克风是否被牢固地连接到本机？
- 优化器麦克风是否被放置在适当的位置？
- 在您的听音室的墙壁和优化器麦克风之间，是否有大的障碍物？

- 7 按下 ENTER，开始 AUTO SETUP 步骤。

电视机上出现以下屏幕，AUTO SETUP 过程在 10 秒钟后开始。

在 AUTO SETUP 过程开始之前，请离开听音室。

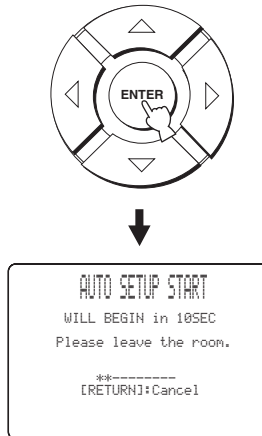

如果出现错误就会发出出错警告音，错误讯息显示出来。关于错误讯息和有效措施的全部表格，请参见第 35 页上的“错误讯息 AUTO SETUP”。遵照说明并再次进行 AUTO SETUP 步骤。

- 8** 检查电视机上显示以下屏幕。  
电视机上显示 AUTO SETUP 步骤的结果。

例 1

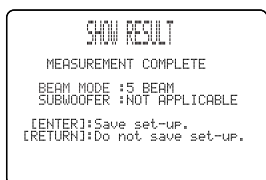

例 2

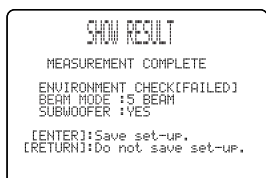

- 如果 “ENVIRONMENT CHECK [FAILED]” 被显示，我们建议您再次进行 AUTO SETUP。有关详情请参见步骤 9。
- 即使超低音扬声器连接到本机时，仍有 “SUBWOOFER : NOT APPLICABLE” 显示出来，请提高超低音扬声器的音量，再次进行 AUTO SETUP 过程。
- 在某些听音室的环境中，前方左右声束的角度和环绕声左右可能被设置为相同的数值，但作为结果的显示可能是 5BEAM。

- 9** 按下 ENTER 确认结果，或按下 RETURN 取消结果。  
以下屏幕临时显示 2 秒钟后从电视机上消失。

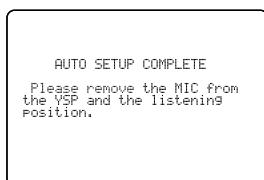
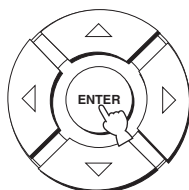

如果在步骤 8 “ENVIRONMENT CHECK [FAILED]” 被显示，按下 ENTER 后以下屏幕被显示。在这种情况下，请参阅第 35 页上的 “错误讯息 AUTO SETUP” 的 ERROR E-1 部分。按下 ENTER 退出 AUTO SETUP，然后从步骤 3 再次执行。



- 10** 从前面板上的 OPTIMIZER MIC 插孔拔下优化器麦克风。

从侧面看

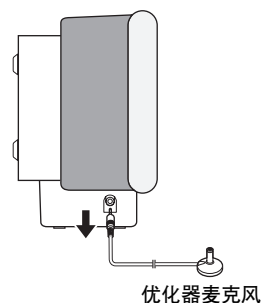

## ■ 错误讯息 AUTO SETUP

### AUTO SETUP 步骤开始之前

错误讯息	原因	措施	参考页
<b>ERROR E-2</b> <b>No MIC Detected. Please check MIC connection and re-try.</b>	优化器麦克风没有被连接到本机。	将优化器麦克风连接到本机。	30

### 在进行 AUTO SETUP 步骤时

如果 E-1 以外的错误之一，如下，显示出来，按下 RETURN。如果您在步骤 3 通过按下遥控器的 AUTO SETUP 开始 AUTO SETUP 过程，一旦该屏幕消失后，请再次从步骤 3 进行该过程。如果您在 3 通过按下遥控器的 MENU 开始 AUTO SETUP 过程，当步骤 3 的显示出现后，请再次从步骤 4 进行该过程。如果不能顺利解决问题，请进行 MANUAL SETUP。

错误讯息	原因	措施	参考页
<b>ERROR E-1</b> <b>Please test in quieter environment.</b>	在您的听音室里，有太多不必要的噪音。	请尽量保持听音室的安静。您可以考虑选择一天中来自外部的噪音最少的时间段。	-
<b>ERROR E-2</b> <b>No MIC detected. Please check MIC connection and re-try.</b>	当进行 AUTO SETUP 步骤时，没有连接优化器麦克风。	将优化器麦克风牢固地连接到本机。	30
<b>ERROR E-3</b> <b>Unexpected control is detected. Please re-try.</b>	当进行 AUTO SETUP 步骤时，在本机上已经进行了一些其他操作。	当进行 AUTO SETUP 步骤时，不要进行任何其他操作。	-
<b>ERROR E-4</b> <b>Please check MIC position. MIC should be set in front of YSP.</b>	优化器麦克风没有放置在本机的前方。	将优化器麦克风安装到本机前方。	30
<b>ERROR E-5</b> <b>Please check MIC position. MIC should be set above 1.8m/6ft.</b>	优化器麦克风没有放置在距离本机正确的位置。	将优化器麦克风放置在本机前方 1.8 米以上，高度为本机中央高度 1 米以内。	30
<b>ERROR E-6</b> <b>Volume level is lower than expected. Please check MIC position/connection and re-try.</b>	优化器麦克风不能收集本机产生的声音因为声音输出水平太低。	将优化器麦克风牢固地连接到本机并放置到适当的位置。如果仍然有问题，请联系最近的 YAMAHA 服务援助中心。	30
<b>ERROR E-7</b> <b>Unexpected error happened. Please re-try.</b>	内部系统发生错误。	重复 AUTO SETUP 步骤。	-

# 使用系统存储器

## 系统记忆的方便利用

在本机的系统存储器里，您可以保存在 SET MENU 调节的当前设置。根据不同的收听环境保存某些设置很方便。例如，如果声束通道有窗帘，则声束的效果将会根据窗帘的打开或关闭而改变。

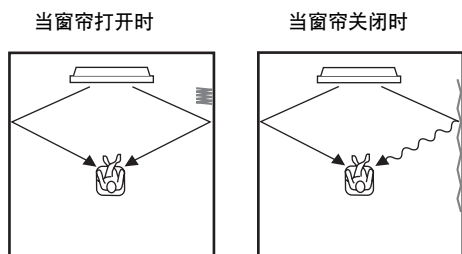

## 保存设置

- 1 设置操作模式选择开关到 YSP，以切换本机的操作模式。



- 2 按遥控器上的 MENU。  
电视机上出现 SET MENU 屏幕。

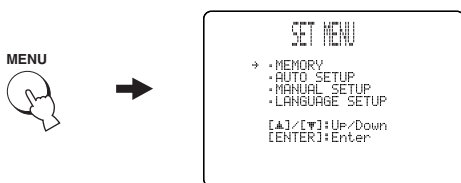

- SET MENU 使用的操作按钮显示在屏幕的底部。
- 在使用 SET MENU 时，要返回到前一屏幕，按下遥控器上的 RETURN。
- 要取消 SET MENU 屏幕，再次按下 MENU。
- 在前部面板显示器上您也可以完成下列操作。

- 3 按下△ / ▽，选择 MEMORY，然后按下 ENTER。  
电视机上出现以下屏幕。

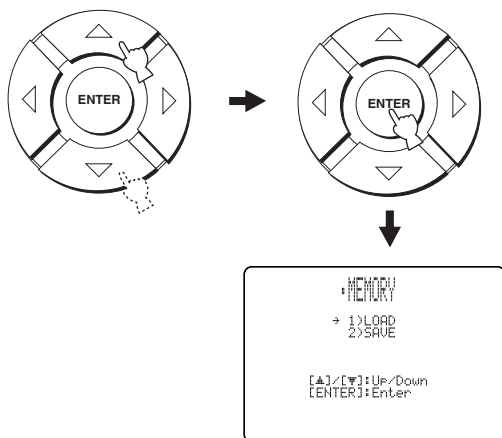

- 4 按下△ / ▽，选择 SAVE，然后按下 ENTER。  
电视机上出现以下屏幕。

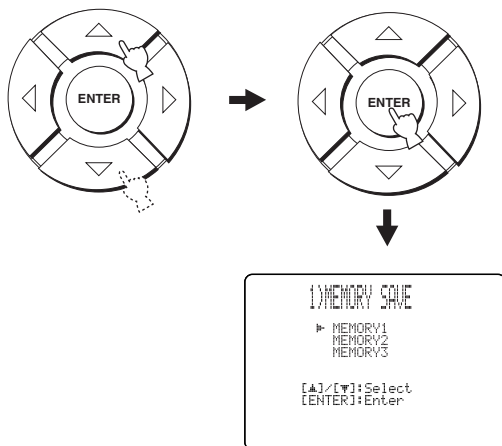

- 5 按下  $\triangleleft$  /  $\triangleright$ ，选择 MEMORY1，MEMORY2 或 MEMORY3，然后按下 ENTER。电视机上出现以下屏幕。

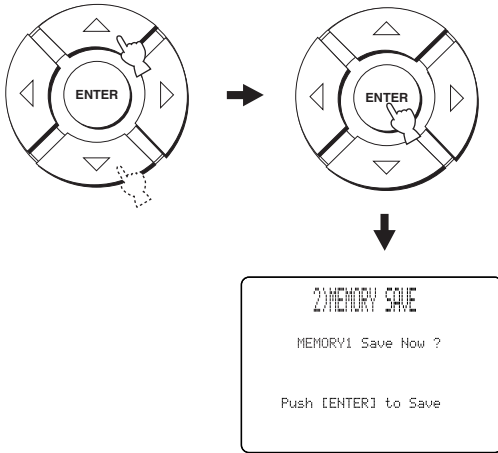

- 6 再次按 ENTER。新的参数被当做 MEMORY1，MEMORY2 或 MEMORY3 保存。一旦参数被保存，显示返回到 SET MENU 屏幕。

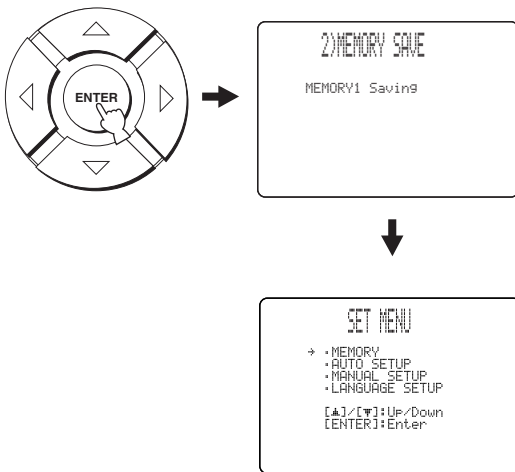

- 7 按下 MENU，退出。SET MENU 屏幕从电视机上消失。



## 装载设置

根据各种环境条件，您可以呼出在第 36 页上的“保存设置”保存的设置。

- 1 设置操作模式选择开关到 YSP，以切换本机的操作模式。



- 2 按遥控器上的 MENU。电视机上出现 SET MENU 屏幕。

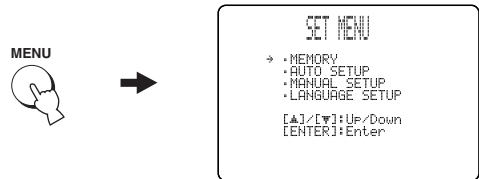

- SET MENU 使用的操作按钮显示在屏幕的底部。
- 在使用 SET MENU 时，要返回到前一屏幕，按下遥控器上的 RETURN。
- 要取消 SET MENU 屏幕，再次按下 MENU。
- 在前部面板显示器上您也可以完成下列操作。

- 3 按下  $\triangle$  /  $\nabla$ ，选择 MEMORY，然后按下 ENTER。电视机上出现以下屏幕。

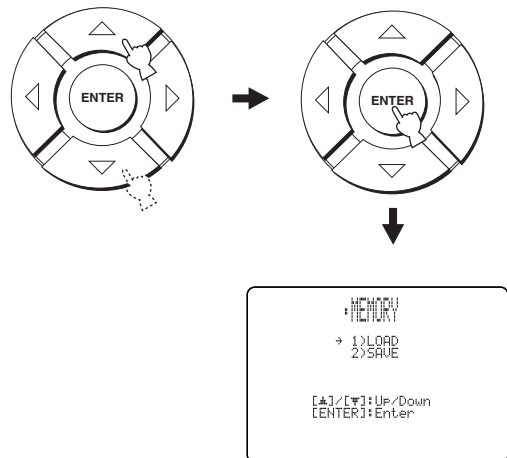

- 4** 按下  $\triangle$  /  $\nabla$ ，选择 LOAD，然后按下 ENTER。  
电视机上出现以下屏幕。

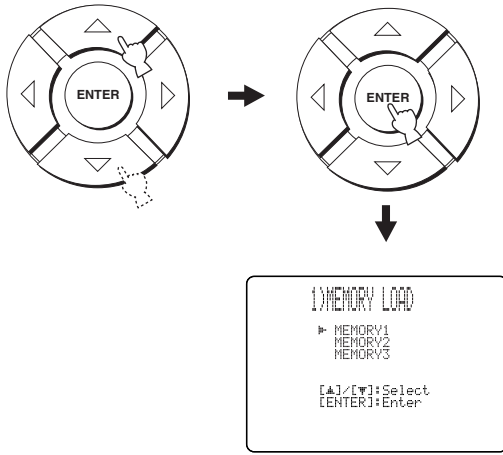

- 5** 按下  $\triangle$  /  $\nabla$ ，选择 MEMORY1，MEMORY2 或 MEMORY3，然后按下 ENTER。  
电视机上出现以下屏幕。

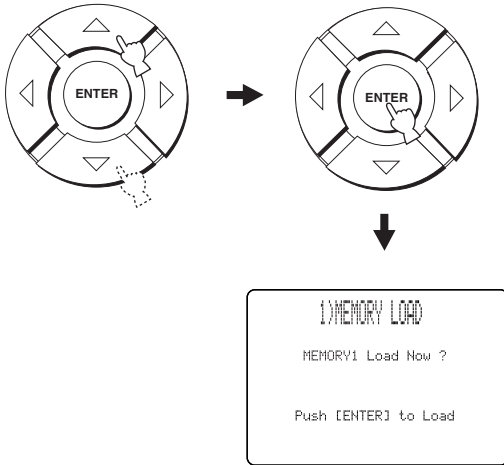

- 6** 再次按 ENTER。  
新的参数被当做 MEMORY1，MEMORY2 或 MEMORY3 保存。一旦参数被保存，显示返回到 SET MENU 屏幕。

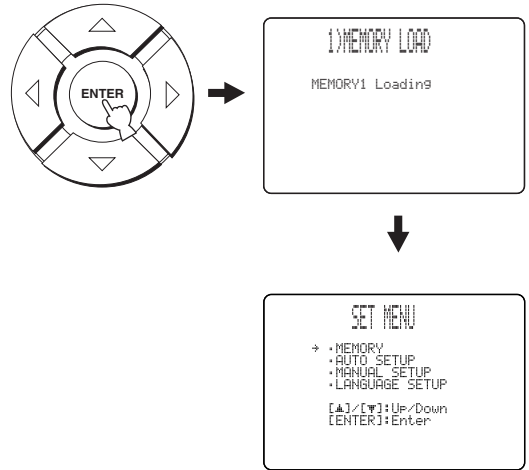

- 7** 按下 MENU，退出。  
SET MENU 屏幕从电视机上消失。





# 播放

## 选择输入源

您只需要简单的反复按下前部面板上的 INPUT 按钮，或按下遥控器上的输入选择器按钮（TV，STB，VCR，DVD 或 AUX）之一，您就可以在连接到本机的装置上播放音响。选择的输入源的名称和相应的输入模式的类型会显示在前部面板的显示器上。

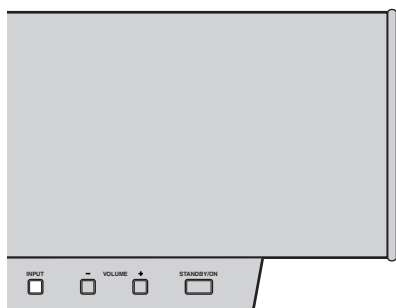

### ■ 前部面板操作

反复按下前部面板上的 INPUT 按钮，在 TV，DVD，VCR 和 AUX 之间切换。

相应的输入源名称和当前的输入模式的类型会显示在前部面板的显示器上。

### ■ 遥控器操作

设置操作模式选择开关到 YSP，以切换本机的操作模式，然后按下遥控器的 TV，播放电视节目。

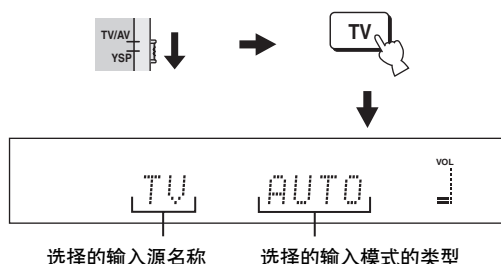

设置操作模式选择开关到 YSP，以切换本机的操作模式，然后按下遥控器的 STB，播放卫星广播。

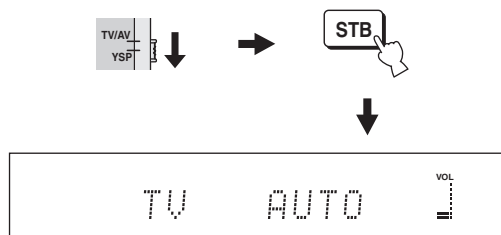

设置操作模式选择开关到 YSP，以切换本机的操作模式，然后按下遥控器的 DVD，播放 DVD。

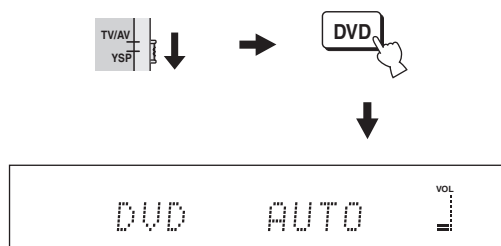

设置操作模式选择开关到 YSP，以切换本机的操作模式，然后按下遥控器的 VCR，播放录像带。

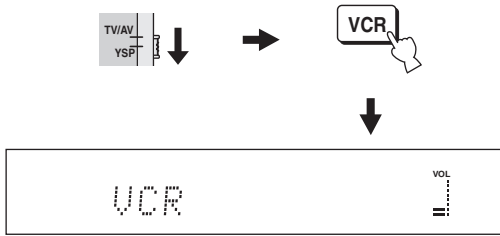

设置操作模式选择开关到 YSP，以切换本机的操作模式，然后按下遥控器的 AUX，播放连接在本机后面板的 AUX 插孔上的装置。

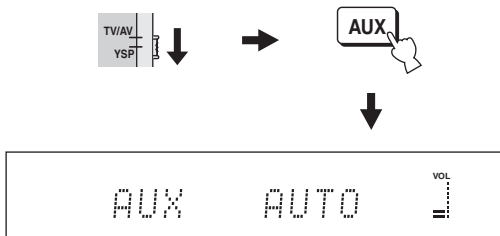

## 播放音源

一旦选择了输入源（请参阅第 39 页），您就可以播放选择的输入源。

### 注

本章使用以 DVD 播放机为播放源的事例来介绍。



关于您使用的电视机和 DVD 播放机的详细情况，请参见电视机和 DVD 播放机附带的说明书。

- 1 使用 DVD 播放机附带的遥控器，打开 DVD 播放机的电源。
- 2 使用电视机附带的遥控器，切换电视机的视频输入，DVD 菜单屏幕被显示。
- 3 如果需要，调低电视机的音量直到听不到声音为止。
- 4 设置操作模式选择开关到 YSP，以切换本机的操作模式。

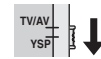

- 5 按下遥控器上的 DVD，选择 DVD 当作输入源。



- 6 使用附带的遥控器，播放 DVD 播放机里的 DVD。  
DVD 播放机的音频信号从本机输出。



- 您可以检查数码连接（光学 / 同轴）的 DVD 播放机输入的数码信号。在播放以 5.1 声道录制的 DVD 时，按下遥控器上的 ST+3BEAM。当本机检测到 5.1 声道从光学 / 同轴插孔输入的信号时，**DIGITAL** 或 **dts** 指示器点亮。如果 **PCM** 指示器点亮，检查数码输出，比特流输出，和 / 或 DVD 播放机的 DTS 输出的设置。
- 如果输出音量太低，请增加本机的音量到大约 45。
- 如果您对电视机和 DVD 播放机设置了相应的遥控器代码，您就可以使用本机附带的遥控器操作这些装置。关于如何设置遥控器代码的详细情况，请参见请参阅第 81 页。

## 调节音量

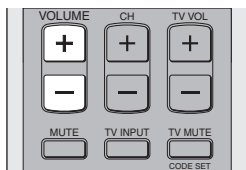
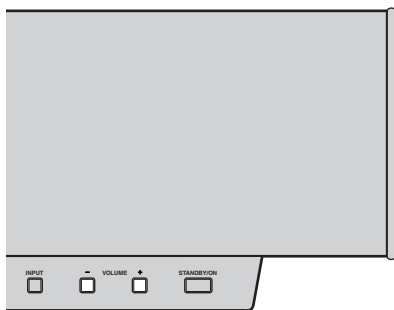

按下前部面板上或遥控器上的 VOLUME +/- 按钮，增加或减少音量水平。

音量水平的数值出现在前部面板显示器上。

控制范围：MIN（最小），01 到 99，MAX（最大）

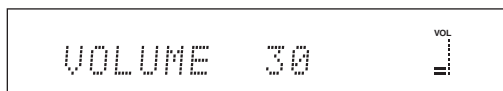
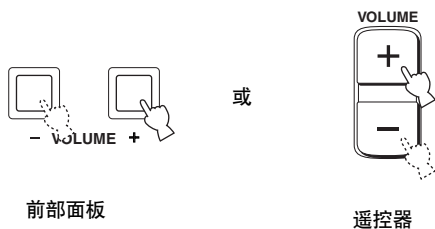

### 注

- 所有输入源的音量水平（包括多声道也包括立体声音源）同时改变。
- 每按下 VOLUME +/- 一次，音量水平增加或减少一个单位。
- 如果您按住 VOLUME +/-，您就可以连续地增加或减少音量水平。

## 静音

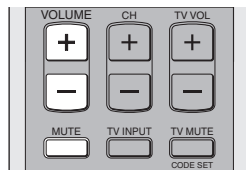

### 1 按下遥控器上的 MUTE，选择静音。

AUDIO MUTE ON 出现在前部面板显示器上，音量水平指示灯闪烁。

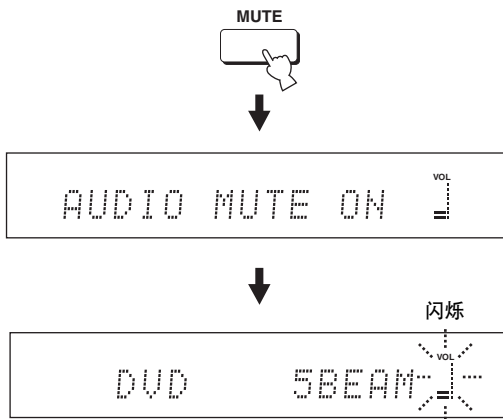

### 2 再次按下遥控器上的 MUTE（或按下 VOLUME +/-），恢复声音输出。

AUDIO MUTE OFF 临时出现在前部面板显示器（或如果你按下 VOLUME +/-，出现当前音量水平的数值），音量水平指示灯点亮。

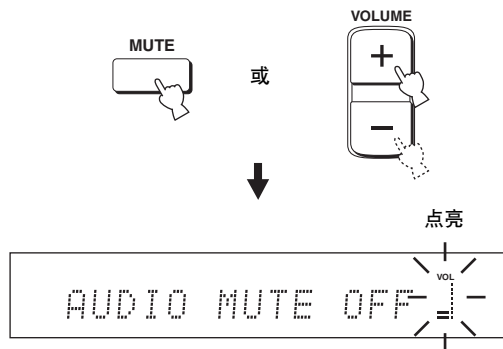

### 注

所有输入源的声音输出（包括多声道也包括立体声音源）同时静音。



当您按下 MUTE 时，您可以选择声音输出被完全静音也可以选择减少音量水平 20 dB（请参阅第 67 页）。

# 享受环绕声音响

使用遥控器的声束模式按钮改变声束模式，您可以享受多声道环绕声音响。对于多声道播放，选择 3 声束模式，5 声束模式以及立体声加 3 声束。

## 注

当在 MANUAL SETUP（请参阅第 62 页）中设置 ANGLE TO WALL OR CORNER 时，不能选择 5 声束和 3 声束。

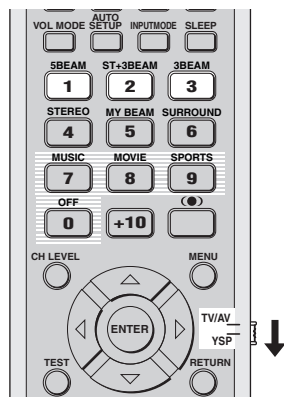

- 1 设置操作模式选择开关到 YSP，以切换本机的操作模式。



- 2 按下声束模式按钮（5BEAM, ST+3BEAM 或 3BEAM）之一，为 5.1- 声道播放选择期望的声束模式。



## 5 声束

从前方左和右，中央，以及环绕声左和右声道输出声束。在观看多声道格式录制的 DVD 时或在多声道格式播放 2 声道音源时，该模式使您最充分地享受环绕声效果。

按下遥控器上的 5BEAM，选择 5 声束。

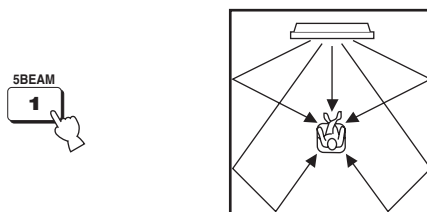

## 注

- 要想达到最佳的环绕声效果，请确保声束通道没有摆放障碍物，因为障碍物可能会阻碍从您的听音室的墙上直接回弹的声束。
- 前方左和右声束朝向您的听音室的墙壁输出。
- 当 INSTALLED POSITION 被设置为 ANGLE TO WALL OR CORNER，如果你按下 5BEAM 时，“SP Pos. Corner!” 出现在前面板显示器上。

## 立体声加 3 声束

从前方左和右声道输出正常声音，从中央，以及环绕声左和右声道输出声束。对于观看 DVD 录制的实况转播，该模式最理想。在靠近收听位置的中央，可以听到人声和伴奏声，而经过墙壁反射的声音在您的右边和左边可以听到，给您的感觉是您坐在舞台的正前方。

按下遥控器上的 ST+3BEAM，选择立体声加 3 声束。

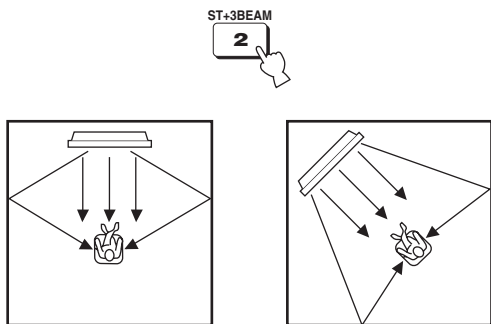

### 注

前方左和右声束被直接输出到听音位置。

## 3 声束

从前方左和右以及中央声道输出声束。该模式最适合全家人一起享受电影的乐趣。因为收听位置范围很宽，您可以在大范围内享受到最佳质量的环绕声。此外，当听音位置比较靠近后面的墙壁以及环绕声左右声束不能反射时，您可以使用此模式。

按下遥控器上的 3BEAM，选择 3 声束。

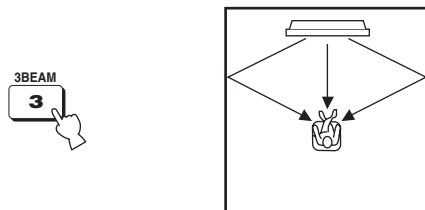

如果您在 BEAM MENU 调节 IMAGE LOCATION 的设置，您就可以收听到更加逼真的环绕声效果（请参阅第 66 页）。

### 注

- 当您播放多声道音源时，环绕声左和右信号向下混合，从前方左和右声道输出。
- 前方左和右声束朝向您的听音室的墙壁输出。
- 当 INSTALLED POSITION 被设置为 ANGLE TO WALL OR CORNER，如果你按下 3BEAM 时，“SP Pos. Corner!” 出现在前面板显示器上。

## ■ 解码器指示器

根据输入源和选择的环绕声模式，前部面板显示器上的指示灯在以下情况下点亮：

状态	指示器
当输入 PCM 信号时	<b>PCM</b>
当输入 DTS 数码信号或选择 DTS Neo:6 时	<b>dts</b>
当输入 Dolby Digital 信号时	<b>DIGITAL</b>
当 Dolby Pro Logic 被选择时	<b>PL</b>
当 Dolby Pro Logic II 被选择时	<b>PL II</b>



- 反复按下遥控器上的 INPUTMODE，您可以选择输入模式（AUTO、DTS 或 ANALOG）（请参阅第 75 页）。
- 以 DTS-ES 或 Dolby Digital 5.1 EX 编码的碟片将以 DTS 或 Dolby Digital 播放。

## ■ 环绕声模式和推荐的音源

环绕声模式		推荐的音源
Dolby Pro Logic		所有音源
Dolby Pro Logic II	Movie Music Game	电影 音乐 游戏
DTS Neo:6	Cinema Music	电影 音乐

### 注

- 当声束模式被设置到立体声播放或专用声束为声束模式以外的设置时，环绕声模式有效。
- 当您选择了一个输入源（请参阅第 39 页），用于先前被选择的输入源的环绕声模式被选择。
- 如果再次关闭和打开本机的电源，电源被关闭之前的，用于先前被选择的输入源的环绕声模式被选择。
- 只有当 CINEMA DSP 程序被关闭（请参阅第 54 页）或电影程序被当作 CINEMA DSP 程序选择（请参阅第 52 页）时，环绕声模式有效。
- 当电影模式被当作 CINEMA DSP 程序选择时（请参阅第 52 页），只有 Dolby Pro Logic、Dolby Pro Logic II Movie 和 DTS Neo:6 Cinema 有效。
- 如果环绕声模式无效，当你按下遥控器上的 SURROUND 时，“Prohibit” 出现在前部面板显示器上。
- 只有输入 2 声道信号时，环绕声模式有效。如果您尝试在输入 5.1 声道信号时切换环绕声模式，“Prohibit” 出现在前部面板显示器上。

## 以环绕声方式享受 2 声道音源

本机可以将 2 声道播放解码成 5.1 声道音源，所以只要切换环绕声模式，您就可以享受到各种各样的环绕声效果。



只有当 CINEMA DSP 程序被关闭（请参阅第 54 页）或电影程序被当作 CINEMA DSP 程序选择（请参阅第 52 页）时，环绕声模式有效。另外，声束模式必须设置到 5 声束，立体声加 3 声束或 3 声束（请参阅第 42 页）。

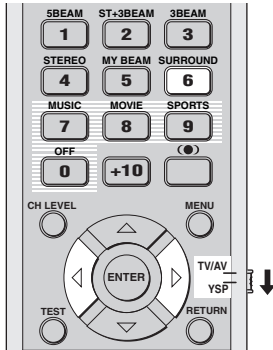

- 1 设置操作模式选择开关到 YSP，以切换本机的操作模式。



- 2 反复按下遥控器上的 SURROUND（或按下 SURROUND 然后按下  $\leftarrow$  /  $\rightarrow$ ），在环绕声模式之间切换。

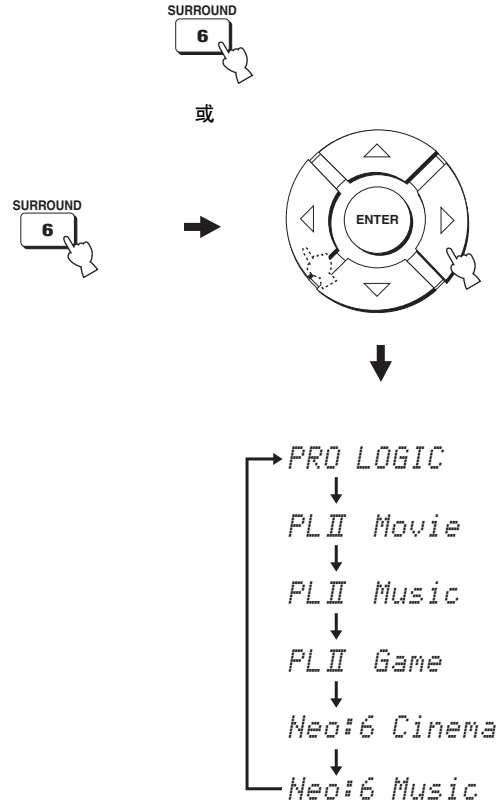

当关闭 CINEMA DSP 程序时，在前部面板显示器上显示的环绕声模式的例子

## 调节环绕声模式参数

您可以对 Dolby Pro Logic II Music 和 DTS Neo:6 Music 设置参数，以微调环绕声效果。

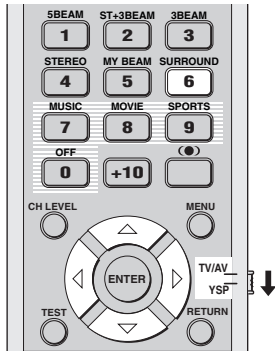

**1** 重复第 45 页上的“以环绕声方式享受 2 声道音源”的步骤 1 和 2，选择 PL II Music 或 Neo:6 Music。

**2** 按下  $\triangle$  /  $\nabla$ ，选择参数。

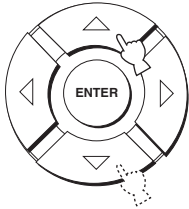

**3** 按下  $\triangleleft$  /  $\triangleright$ ，配置参数。

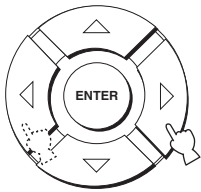

### ■ 当 Dolby Pro Logic II Music 被选择时

#### PANORAMA

给前方左 / 右声道以环绕声效果，分布于所有环绕声声场，造成开阔的感觉。

选择：ON/OFF

默认设定：OFF

#### DIMENSION

调节前方和环绕声声道的音量差，直到您所期望的平衡音量。

控制范围：-3（朝向环绕声方向）到 +3（朝向前方）

默认设定：STD

#### CT WIDTH

将中央声道的音响分散到左右两方。如果设定为 0，则中央声道只能从中央声道中输出音响。

控制范围：0 到 7

默认设定：3

### ■ 当 DTS Neo:6 Music 被选择时

#### C. IMAGE

以不同程度调节来自所有三个声道（前和中央）的中央声象。

控制范围：0.0（更宽）到 1.0（朝向中央）

默认设定：0.3



# 享受立体声音响

## 立体声播放

使用遥控器的声束模式控制按钮改变声束模式到立体声播放，您可以享受2声道立体声播放。在2声道立体声模式，从前方和左声道输出正常声音。这样最适合播放高保真音源，例如CD，也可以用于替代电视机扬声器。

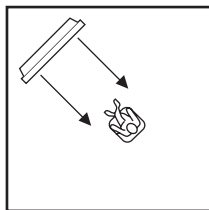
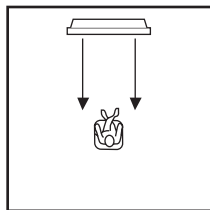
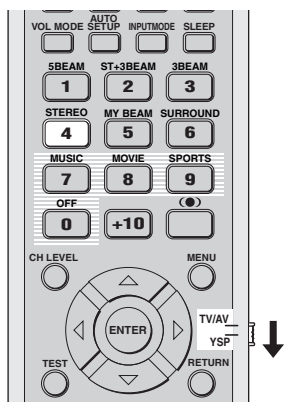

**1** 设置操作模式选择开关到 YSP，以切换本机的操作模式。



**2** 按下遥控器上的 STEREO，选择立体声播放作为声束模式。



### 注

- 当您播放多声道音源时，除了前方左和右声道以外的所有信号都被向下混合，从前方左和右声道输出。从中央和后方扬声器则无音频输出。
- 当选择立体声播放作为声束模式时，环绕声模式无效。
- 当您以立体声播放 Dolby Digital 音频信号时，动态范围被压缩。如果音量水平极度减小，请使用专用声束以外的其他声束模式。
- 如果立体声播放被当作声束模式选择，环绕声模式（请参阅第 44 页）和 CINEMA DSP 程序（请参阅第 52 页）无效。

## 清晰播放声音（专用声束）

改变声束模式到专用声束，输出的声束聚集到一个声道，投射到听音位置，从而改善嘈杂环境的听音质量。此外，如果您不期望声束反射到您的听音室的墙上或者如果您在夜晚欣赏音乐或电影时不想打扰其他人的睡眠时，专用声束最理想。

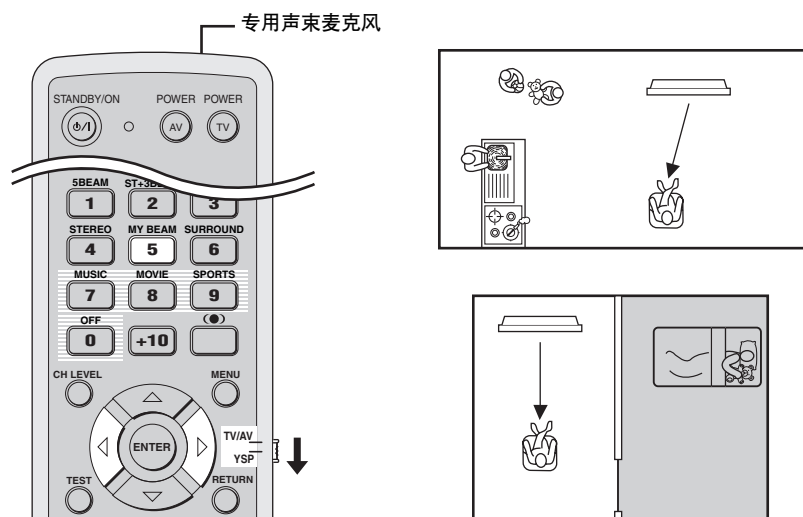

### 注

如果专用声束被当作声束模式选择，环绕声模式（请参阅第 44 页），CINEMA DSP 程序（请参阅第 50 页）和 TruBass（请参阅第 57 页）无效。另外，从连接到本机的超低扬声器无音频输出。

## 使用自动调节功能

遥控器上的专用声束麦克风可以收集本机的测试音调，然后声束角度被自动调节。

- 1 设置操作模式选择开关到 YSP，以切换本机的操作模式。



- 2 按住遥控器上的 MY BEAM 2 秒钟以上。  
测试音调从本机被输出 2 次。在测试音调输出时，将遥控器指向本机并保持，以便专用声束麦克风收集测试音调。  
控制范围：L50 度 到 R50 度  
保证操作范围：6 米，L30 度 到 R30 度



### 注

- 如果出现错误就会发出出错警告音，MY BEAM ERROR 在前面板显示器上显示出来。
- 如果听音室嘈杂，也许出现错误。当测试音调输出时，请务必保持听音室的安静。
- 当测试音调输出时，不要摇摆或移动遥控器。
- 当测试音调输出时，不要遮盖遥控器的专用声束麦克风。
- 如果遥控器不能正常工作可能是因为遥控器电池耗尽。在此情形下，更换所有电池后再次进行操作。

## 使用手动调节功能

在播放输入源时，您可以手动调节声束角度。当听音位置偏离自动调节功能操作的保证区域时，该功能也很理想。

- 1 设置操作模式选择开关到 YSP，以切换本机的操作模式。



- 2 按遥控器上的 MY BEAM。

MY BEAM 被显示在前部面板显示器上。



- 3 当 MY BEAM 被显示时，按下 ◀ / ▶ 调节角度。

控制范围：L90 度 到 R90 度

- 反复按下 ◀，增加左边的水平线角度。
- 反复按下 ▶，增加右边的水平线角度。

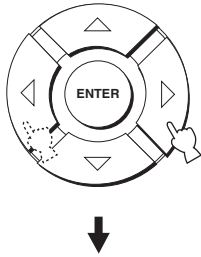

## 使用声场程序

本机配备有一系列的精确数码解码器，使您能欣赏来自立体声或多声道的多声道播放。本机也配备有 YAMAHA CINEMA DSP (数码声场处理) 芯片，芯片中包含几个声场程序，使您能用来增强您的播放感受。大多数这些声场程序是著名的交响乐厅、音乐场所和电影院中的实际声音环境的精确数码再现。



YAMAHA CINEMA DSP 模式兼容所有 Dolby Digital, DTS 和 Dolby Surround 声源。

### 注

请根据您的收听喜好来选择一个声场程序，而不是完全依靠声场程序的名称选择。

## 什么是声场？

真正创建乐器生动，丰富而完整音调的是来自房间的墙面的多次反射。除了使声音生动，这些反射也使我们能够辨别播放机所处的位置以及我们坐着的房间的尺寸和形状。

### ■ 声场的要素

在任何环境中，除了来自播放机设备直接入我们耳朵的声音外，还有两类有明显特性的声音反射组成了声场。

#### 早期反射

反射的声音在仅经过一次表面反射后（例如从天花板或墙面）就极快地进入我们的耳朵（直接声音后 50 毫秒到 80 毫秒）。早期反射实际上增加了直接声音的清晰度。

#### 回响

这是经过一个以上表面的反射（例如墙面，天花板，房间的后部等）而产生的，由于反射次数多，它们被混合在一起，组成连续的声音的“余辉”。它们是无方向性的，而且减弱了直接声音的清晰度。

直接的声音，早期反射和其后的回响组合在一起，帮助我们决定主观感觉到的房间尺寸和形状，正是由数码声场处理器再现的此信息帮助创建了声场。

如果您能在收听的房间中创建适当的早期反射和其后的回响，您就能创建您自己的收听环境。您的房间的声音特性可以被改变成交响乐厅、舞厅或虚拟中的任何尺寸的房间的声音特性。此创建声场的能力正是 YAMAHA 采用 CINEMA DSP 技术所达到的。

## 声场程序种类

当您播放音乐、电影或体育节目时您可以根据自己的喜好从以下的声场程序进行选择。如何在可利用的声场程序之间切换，详情请参阅第 52 页。

### 注

可使用的体育声场程序仅有一种。

声场程序	音源	性能
Music Video	音乐	此程序产生一种充满活力的氛围，让您感觉您似乎身处实际的爵士或摇滚音乐会中。
Concert Hall		此程序通过大量的临场感，厚重音响的延伸，创建了大型圆形交响乐厅生动的环绕声效果，让您感觉您似乎正坐在靠近舞台的中央。
Jazz Club		此程序再现“底线”，纽约的著名爵士乐俱乐部，的声音环境，让您感觉您似乎坐在舞台的正前方。
Sci-Fi	电影	此程序清晰再现最新科幻电影的对话和特殊的声音效果，让您感觉寂静中的广阔宏大的电影空间。
Spectacle		此程序再现宽广和盛大的环境，通过强烈的视觉效果让您对壮观的场景印象深刻。
Adventure		此程序再现最新动作片中令人颤栗的场景，让您感觉情节紧凑动人的场景的动态和刺激。
SPORTS	体育节目	此程序再现体育节目实况转播的充满活力场景，将评论员的声音会聚在中央，展现了露天大型运动场的整体氛围，让您感觉似乎置身于实际的露天大型运动场或球场。

## 开启 CINEMA DSP 程序

根据您期望欣赏的音源的类型，您可以从三种不同的声场程序中选择（MUSIC，MOVIE 和 SPORTS）。

### 注

- 如果立体声播放（请参阅第 47 页）或专用声束（请参阅第 48 页）被当作声场模式选择，CINEMA DSP 程序无效。
- 如果 CINEMA DSP 程序无效，当您按下遥控器上的声场程序按钮之一，“Prohibit” 出现在前部面板显示器上。

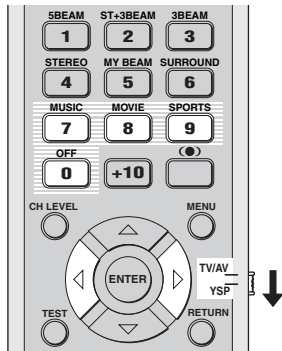

### ■ 音乐程序

当您播放音乐音源时，选择该声场程序。此程序产生一种充满活力的氛围，让您感觉您似乎身处爵士或摇滚音乐会中。

- 1 设置操作模式选择开关到 YSP，以切换本机的操作模式。



- 2 按下遥控器上的 MUSIC，选择音乐声场程序。



- 3 检查 MUSIC 是否显示在前面板显示器上，然后反复按下遥控器上的 MUSIC 按钮（或按下遥控器上的 ◀ / ▶），在音乐声场程序之间切换。



或

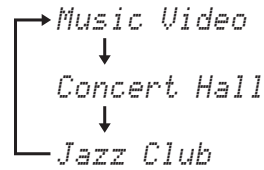
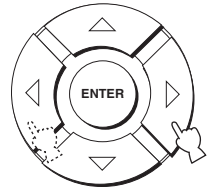

对于每个声场程序的详细介绍，请参阅第 51 页上的“声场程序种类”。

### ■ 电影程序

当您播放电影音源，特别是以 Dolby Digital，DTS 或 Dolby Surround 进行编码的电影时，选择该声场程序。该程序清楚地再现对话和声音效果，因而在寂静中创造出宽广和豪华的电影场景。

- 1 设置操作模式选择开关到 YSP，以切换本机的操作模式。

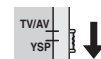

- 2 按下遥控器上的 MOVIE，选择电影声场程序。



- 3 检查 MOVIE 是否显示在前面板显示器上，然后反复按下遥控器上的 MOVIE 按钮（或按下遥控器上的  $\triangleleft$  /  $\triangleright$ ），在音乐声场程序之间切换。

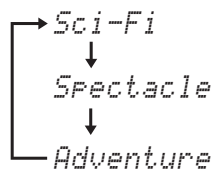
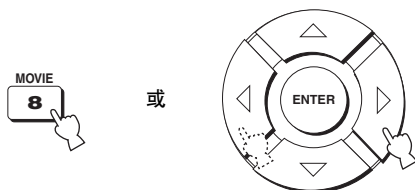
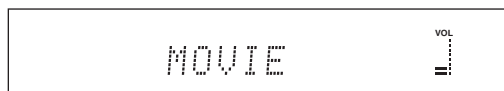

对于每个声场程序的详细介绍，请参阅第 51 页上的“声场程序种类”。

## ■ 体育节目

当您播放体育节目音源时，选择该声场程序。当来自观众或您的听音室周围的环境声音变得太大时，该程序在中央位置非常密集地集中了讲解员的声音。

- 1 设置操作模式选择开关到 YSP，以切换本机的操作模式。



- 2 按下遥控器上的 SPORTS，选择体育节目声场程序。

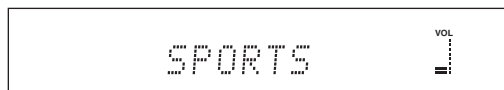

- 可使用的体育声场程序仅有一种。
- 对于每个声场程序的详细介绍，请参阅第 51 页上的“声场程序种类”。

## 关闭 CINEMA DSP 程序

如果您期望欣赏原声而非声场程序效果，请关闭 CINEMA DSP 程序。

- 1 设置操作模式选择开关到 YSP，以切换本机的操作模式。



- 2 按下遥控器上的 OFF，关闭声场程序。  
CINEMA DSP OFF 被显示在前部面板显示器上。

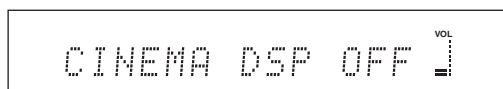

## 调节 CINEMA DSP 效果水平

使用工厂预设的参数，您能欣赏高质量的声音。而且，您也可以相对于直接声音水平调节 CINEMA DSP 程序的效果水平，因此，每个声场程序可以更加准确地反映您的收听环境和您的喜好。

- 1 设置操作模式选择开关到 YSP，以切换本机的操作模式。



- 2 按下遥控器上的 MUSIC, MOVIE 或 SPORTS，选择期望的声场程序。



- 3 按遥控器上的  $\triangle$  /  $\nabla$ 。  
DSP LEVEL 被显示在前部面板显示器上。

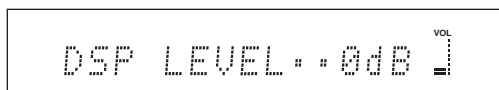

- 4 按下遥控器上的  $\triangleleft$  /  $\triangleright$ ，调节 CINEMA DSP 程序的效果水平。

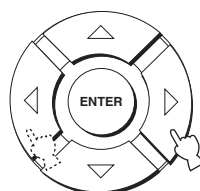

控制范围：-6 dB 到 +3 dB

- 更大值增加效果水平。
- 更小值降低效果水平。



## 使用音量模式（深夜收听模式 / 电视音量均等模式）

夜间收听模式用于提高在低音量或夜间的可听度。另外，您可以限制电视机的音量水平，这样音量水平就不会因为突然地大程度的改变播音内容（也就是由于广告等）而改变。

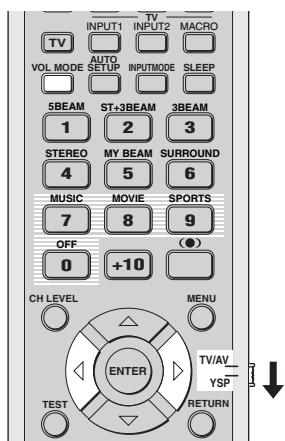

- 1 设置操作模式选择开关到 YSP，以切换本机的操作模式。



- 2 反复按下前部面板上的 VOL MODE，选择 NIGHT:CINEMA, NIGHT:MUSIC, TV EQUAL VOL 或 OFF。

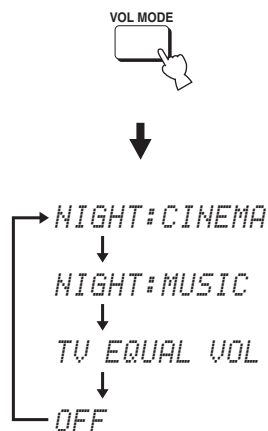

当 NIGHT:CINEMA 或 NIGHT:MUSIC 被选择时，前面板上的 NIGHT 指示器点亮。



- 观看电影时选择 NIGHT:CINEMA，可以减少电影声轨的动态范围，便于在低音量时听到对话。
- 聆听音乐音源时选择 NIGHT:MUSIC，可以保留所有声音的易听性。
- 当观看电视节目时，选择 TV EQUAL VOL。
- 要关闭音量模式，选择 OFF。

- 3 按下遥控器上的 ◀ / ▶，当显示 NIGHT:CINEMA, NIGHT:MUSIC 或 TV EQUAL VOL 时，调节压缩得效果水平。

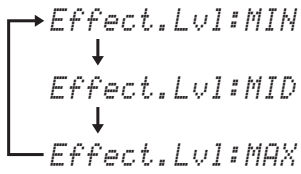
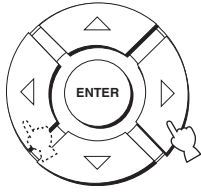

- 最小压缩选择 Effect.Lv1:MIN。
- 标准压缩选择 Effect.Lv1:MID。
- 最大压缩选择 Effect.Lv1:MAX。

**注**

如果按下前部面板上或遥控器上的 STANDBY/ON 或者您没有将电源线缆连接到 AC 墙壁插孔，音量模式设置将被取消。

## 使用低音增强器 (TruBass)

借助于 SRS TruBass 技术, 本机可以改善低频性能的感知, 即使没有超低音扬声器来改善低音也照样可以提供如超低音扬声器存在似的深度的丰富的低音。

### 注

当专用声束被当作声束模式来选择时, TruBass 无效 (请参阅第 48 页)。

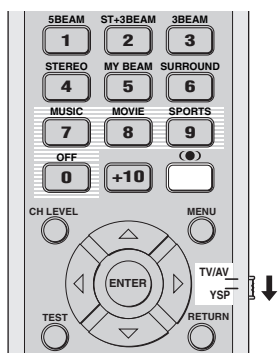

- 1 设置操作模式选择开关到 YSP, 以切换本机的操作模式。



- 2 按遥控器上的 (●)。

当前设置 (TruBass MID, TruBass DEEP, 或 TruBass OFF) 被显示在前面板显示器上。

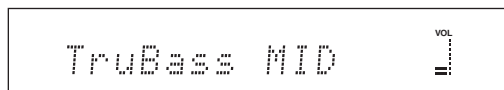

或

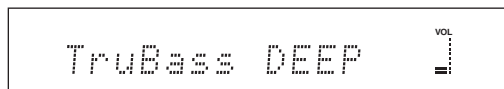

或

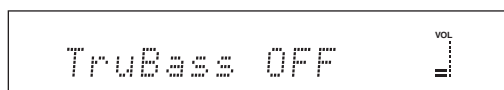

- 3 反复按下前面板上的 (●), 选择 TruBass MID 或 TruBass DEEP。

根据您播放的材料类型, 您可以选择 TruBass MID 或 TruBass DEEP。

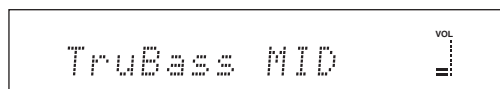

或

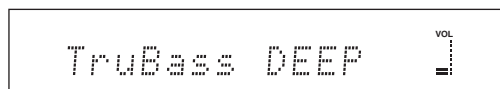

- 标准效果选择 TruBass MID。
- 最大效果选择 TruBass DEEP。
- 选择 TruBass OFF 关闭 TruBass。

# 使用睡眠定时器

使用此特性以自动设置本机在指定的一定时间之后转为待机模式。当本机正在播放音源时如果您想在一确定的时间后睡觉，睡眠定时器将很有用。

## 使用睡眠定时器

每次您按下遥控器上的 SLEEP，前部面板显示器如下改变。

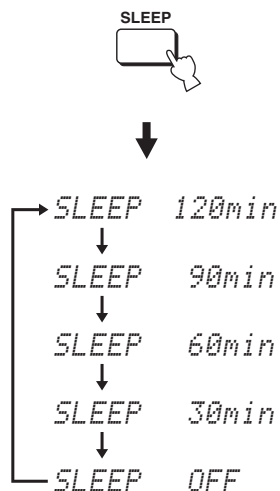
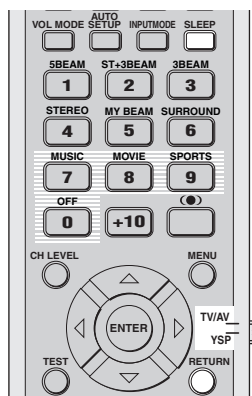

- 1 设置操作模式选择开关到 YSP，以切换本机的操作模式。



- 2 反复按下遥控器上的 SLEEP，设置睡眠定时器的时间量。

选择：120min, 90min, 60min, 30min, OFF  
当切换睡眠定时器的时间量时，前部面板上的 SLEEP 指示器闪烁。



- 3 等待几秒钟而不操作本机，以确认睡眠定时器的设置。

前部面板显示器上的 SLEEP 指示器点亮，指示睡眠定时器有效。



## 取消睡眠定时器

- 1 设置操作模式选择开关到 YSP，切换本机的操作模式。



- 2 反复按下遥控器上的 SLEEP，SLEEP OFF 出现在前部面板显示器上。

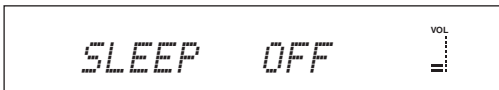

- 3 等待几秒钟而不操作本机，以确认睡眠定时器的设置。  
前部面板显示器上的 SLEEP 指示器消失，指示睡眠定时器无效。

SLEEP  
消失

### 注

在睡眠定时器无效之前的前一个设置被存储在系统存储器中，并在您进行下一个新的设置时自动恢复。



如果您按下前面板或遥控器上的 STANDBY/ON，设置本机到待机模式，或拔下 AC 电源插座上的电源线缆，也可使得睡眠定时器无效。

# MANUAL SETUP

要得到最高质量的环绕声，您可以使用 MANUAL SETUP 微调收听环境参数，以及对于声音信号，声束，数码输入和 OSD 进行高级设置。改变初始设置（在每个参数下以粗体指示）以反映您的收听环境的需要。



- 您可以保存 AUTO SETUP 步骤得到的最优化设置（请参阅第 36 页）。根据您的收听环境的特定条件的最优化设置，可以根据您的各种收听环境条件在后来被呼出使用（请参阅第 37 页）。
- 当您进行 AUTO SETUP 时，SOUND MENU 和 BEAM MENU 里的大多数参数将自动设置（请参阅第 29 页）。使用 SOUND MENU 和 BEAM MENU，进行附加的调节。
- BEAM MENU 允许您在有效的扬声器菜单对于一般的环绕声效果进行设置。
- 在您对 SOUND MENU，INPUT MENU 和 DISPLAY MENU 的参数进行设置之前，首先要对 BEAM MENU 的参数进行设置。

## SOUND MENU

用于手动调节各种涉及声音输出的参数。

项目	特性	页
TONE CONTROL	调节高频或低频声音的输出水平。	66
SUBWOOFER SET	调节各种超低音扬声器设置。	67
MUTE LEVEL	调节静音水平。	67
AUDIO DELAY	调节音频延迟。	67
ROOM EQ	调节听音室的音调质量。	67
DD/DTS Dynamic Range	调节 Dolby Digital 或 DTS 信号的动态范围。	68

## BEAM MENU

用于手动调节各种涉及声束输出的参数。

项目	特性	页
SETTING PARAMETERS	调节听音室和收听位置的设置。	62
BEAM ADJUSTMENT	调节各种声束设置。	63
IMAGE LOCATION	调节前左扬声器和右扬声器的声音位置。	66

## INPUT MENU

用于手动调节各种涉及音频和视频输出的参数。

项目	特性	页
INPUT ASSIGNMENT	根据要使用的装置来分配插孔。	68
INPUT MODE	选择信号源的初始输入。	69
INPUT TRIM	调节信号源的输入水平。	69
INPUT RENAME	重新命名显示的输入源。	70

## DISPLAY MENU

用于手动调节各种涉及显示的参数。

项目	特性	页
DIMMER SET	调节显示器的亮度。	70
OSD SET	调节显示位置和 OSD 的背景色。	71
UNIT SET	改变显示的尺寸的单位。	71

## 使用 MANUAL SETUP

使用遥控器来访问和调节每个参数。

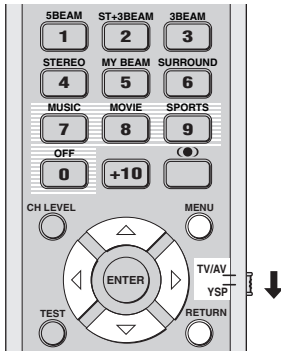

在本机发出声音的同时，您可以调节 SET MENU 参数。

- 1 设置操作模式选择开关到 YSP，以切换本机的操作模式。



- 2 按遥控器上的 MENU。

电视机上出现 SET MENU 屏幕。

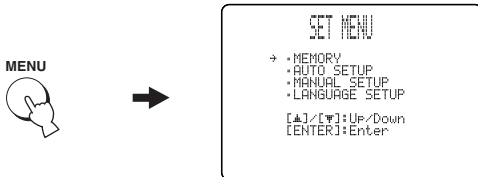

- SET MENU 使用的操作按钮显示在屏幕的底部。
- 在使用 SET MENU 时，要返回到前一屏幕，按下遥控器上的 RETURN。
- 要取消 SET MENU 屏幕，再次按下 MENU。
- 在前部面板显示器上您也可以完成下列操作。

- 3 按下  $\Delta$  /  $\nabla$ ，选择 MANUAL SETUP，然后按下 ENTER。

电视机上出现以下屏幕。

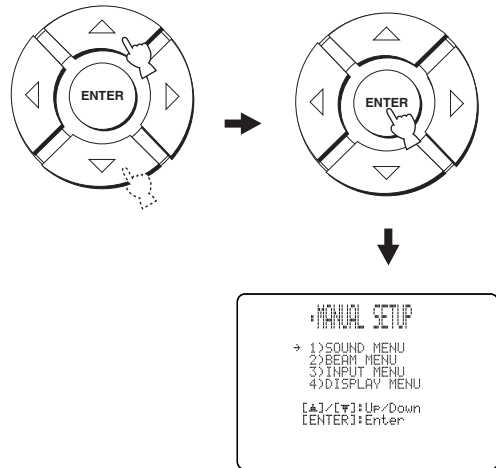

- 4 按下  $\Delta$  /  $\nabla$ ，选择子菜单，然后按下 ENTER。

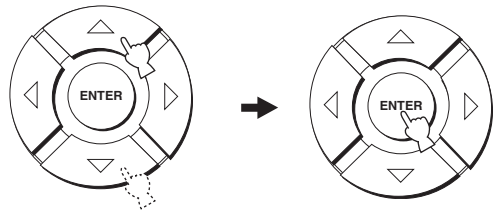

- 5 按下  $\Delta$  /  $\nabla$  /  $\leftarrow$  /  $\rightarrow$  和 ENTER，配置每个参数。

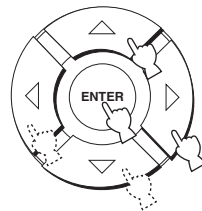

- 6 按下 MENU，退出。

OSD 在您的电视机上消失。



## BEAM MENU

用于手动调节各种涉及声束输出的参数。  
SET MENU → MANUAL SETUP → BEAM MENU



在“调节音频平衡”（请参阅第 72 页），您可以调节每个声道的声束输出水平。

### SETTING PARAMETERS (设置参数)

用于设置您的听音室的本机的位置和从收听位置到本机的距离。

当您对于每一个参数进行设置时，其他涉及到的参数将自动调节到最适合您的收听环境。

#### 注

如果您在 SETTING PARAMETERS 进行调节，将会失去 AUTO SETUP 步骤的声束最优化设置。如果您期望保留 AUTO SETUP 的声束最优化设置模式并进一步进行调节，首先要在 BEAM ADJUSTMENT 调节设置（请参阅第 63 页）。



### INSTALLED POSITION (安装本机的位置)

用于调节本机的安装位置。

选择：FLAT TO WALL（与墙平行安装），  
ANGLE TO WALL OR CORNER（墙角安装）

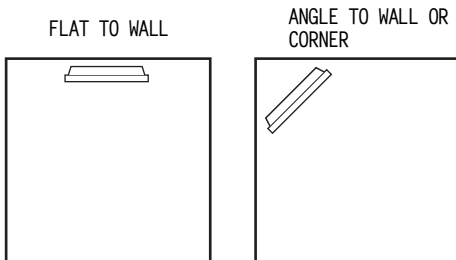

- 如果本机安装在您的听音室与墙平行的地方，选择 FLAT TO WALL。调节您的听音室的宽度和长度，以及从本机到收听位置的距离和从左边墙壁到本机的中央的距离。

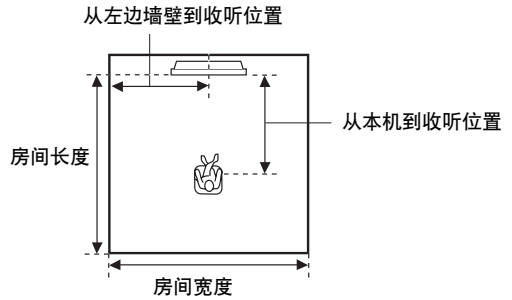

选择房间的宽度和长度：

2.0 到 12.0 米

选择从本机到收听位置的距离：

1.8 到 9.0 米

选择从左边墙壁到收听位置的距离：

0.6 到 11.4 米

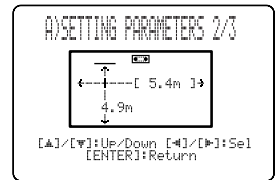

房间的宽度和长度

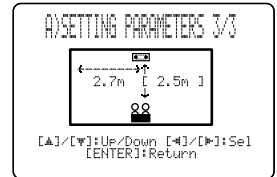

从本机和左边墙壁到收听位置的 (Distance from speaker and left wall to listening position)



- 如果本机安装在您的听音室的墙角，选择ANGLE TO WALL OR CORNER。调节您的听音室的长和宽，以及从收听位置到本机的距离。

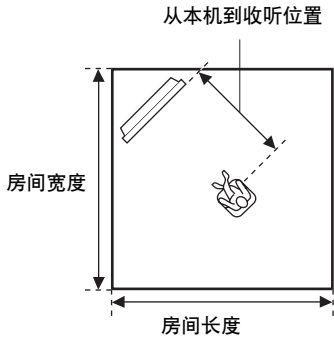

选择房间的宽度和长度：

2.0 到 12.0 米

选择从本机到收听位置的距离：

1.8 到 9.0 米

房间的宽度和长度

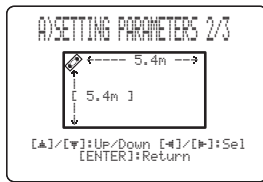

从本机到收听位置

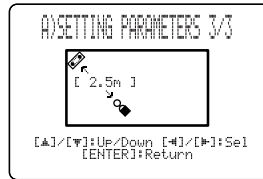

**注**

当您在 MANUAL SETUP (请参阅第 62 页) 设置 INSTALLED POSITION 参数时，对于您的听音室的宽度和长度这些新的参数设置将自动设置为工厂默认值。

**INSTALLED HEIGHT (安装本机的高度)**

用于调节本机的安装高度。

控制范围：0.0 米 到 3.0 米

初始设置：1.0 米

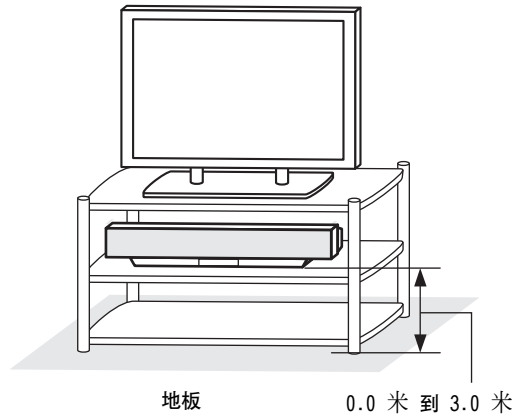

**■ BEAM ADJUSTMENT (声束调节)**

用于手动调节各种声束设置。我们推荐您在调节这些参数之前选择 5 声束作为声束模式。

**注**

- 在MANUAL SETUP (请参阅第62页)调节INSTALLED POSITION时，除了 FOCAL LENGTH 的 CENTER (请参阅第 65 页) 以外，该参数被自动设置成工厂默认值。
- 根据声束模式设置 (请参阅第 42 页和 47)，一些声道位置的设置也许不能被选择。在这种情况下，显示 “- -”。当使用立体声加 3 声束作为声束模式时，设置从前方左右声道输出环绕声左右信号。

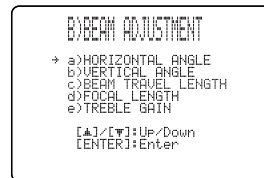

### HORIZONTAL ANGLE (水平角度)

用于调节每个声道声束的水平角度。调节声束的水平角度，可以优化声束通道。测试音调被自动输出。

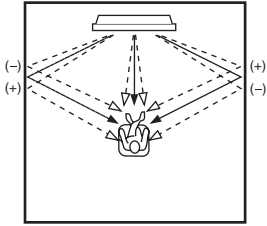

选择：L90 度 到 R90 度

朝 L (左) 调节，向左移动输出方向；朝 R (右) 调节，向右移动输出方向。

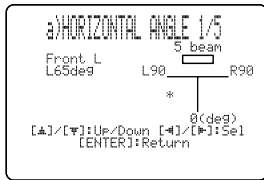

### VERTICAL ANGLE (垂直角度)

用于调节每个扬声器声束的垂直角度。通过改变声束通道，您可以优化声束角度。

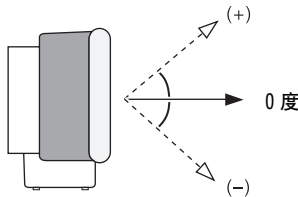

选择：-45 度 到 +45 度

初始设置：0

- 向 - (负) 调节，向下移动角度。
- 向 + (正) 调节，向上移动角度。

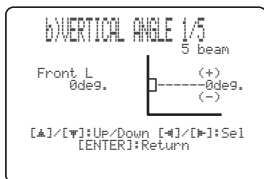

#### 注

测试音调被自动输出。

### BEAM TRAVEL LENGTH (声束传播长度)

对每个声道的声音都要施加一定的延迟，以便每个声束的声音均能以相同的时间到达听音位置。该菜单设置声束传播的距离，该距离是指每个声道的声束被输出并反射到墙壁直到到达听音位置的距离。

下图的线指示的距离。

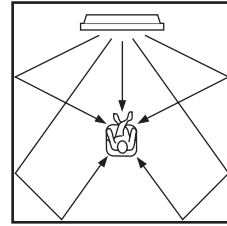

选择：0.3 米 到 24.0 米

- Front L 调节前方左声道声束传播距离。
- Front R 调节前方右声道声束传播距离。
- Center 调节中央声道声束传播距离。
- Surround L 调节环绕声左声道声束传播距离。
- Surround R 调节环绕声右声道声束传播距离。

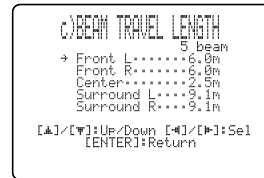

我们推荐您使用 AUTO SETUP (请参阅第 29 页) 优化的设置。仅当您改变 HORIZONTAL ANGLE (请参阅第 64 页) 设置此菜单。

### FOCAL LENGTH (焦点长度)

用于设置每个声道从本机的前方到输出的焦点的距离，以及调节各声道的开阔感。除中央声道以外焦点应该设置在靠近墙壁的反射点附近。距离越近，越开阔。

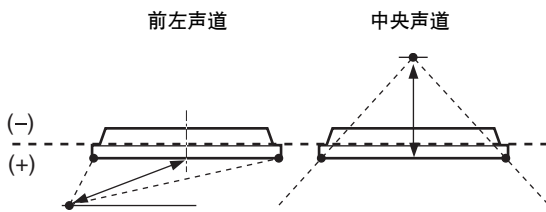
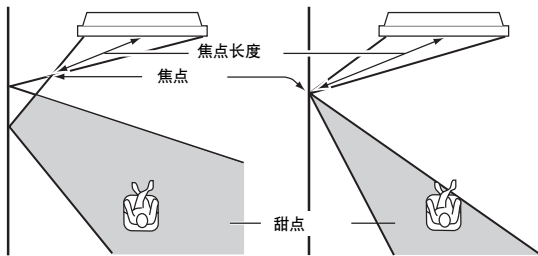

选择：-1.0 米 到 +13.0 米  
 朝向 - (负) 调节，向外移动焦点；朝向 + (正) 调节，向标准位置移动焦点。

- Front L 对前方左声束，调节焦点长度。
- Front R 对前方右声束，调节焦点长度。
- Center 对中央声束，调节焦点长度。
- Surround L 对环绕声左声束，调节焦点长度。
- Surround R 对环绕声右声束，调节焦点长度。

初始设置：-0.5 米

对于中央声道，我们推荐您使用初始设置 (-0.5 米)。

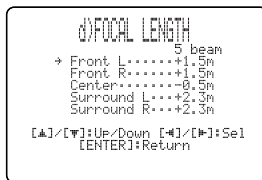

### TREBLE GAIN (高音增益)

用于调节每个声道的高频输出水平。



如果前方左右或环绕声左右声束的反射点是窗帘或其他会吸收声音的表面，您可以使用增加这些声束的高音水平的方法来获得更好的环绕声效果。

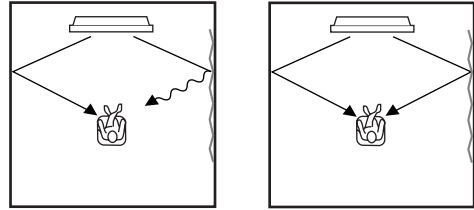

选择：-12.0 dB 到 +12.0 dB

初始设置：0 dB

- FL 调节前方左声道的高频输出水平。
- FR 调节前方右声道的高频输出水平。
- C 调节中央声道的高频输出水平。
- SL 调节环绕声左声道的高频输出水平。
- SR 调节环绕声右声道的高频输出水平。

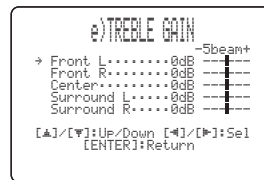

### ■ IMAGE LOCATION ( 声象位置 )

用于调节方向，从该方向可以听见从前方左右声道的声音，所以它们可以从靠近中央声道的地方听到。

如果来自前方左右声道的声音听起来不自然，例如您的收听位置不在听音室的中央时，请使用该特性改变音频信号的方向。

当 3 声束或 5 声束被当作声束模式选择时（请参阅第 42 页），您只能调节此参数。

选择：ON, OFF

设置范围：0% 到 95%

初始设置：0%

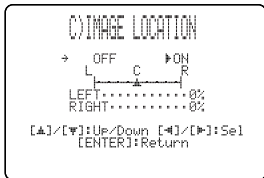

#### LEFT ( 左 )

朝左调节音频信号。

百分比越大，从中央扬声器输出的声音就更大。

不调节

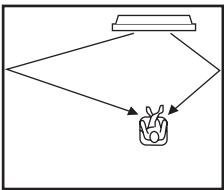

前方左声道被调节

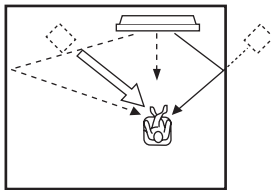

#### RIGHT ( 右 )

朝右调节音频信号。

百分比越大，从中央扬声器输出的声音就更大。

不调节

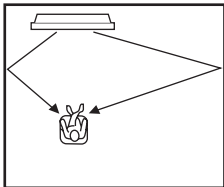

前方右声道被调节

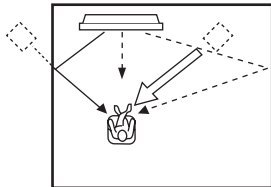

## SOUND MENU

用于手动调节各种涉及声音输出的参数。

SET MENU → MANUAL SETUP → SOUND MENU

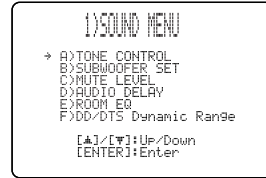

### ■ TONE CONTROL ( 音调控制 )

您可以调节声束的音调质量。

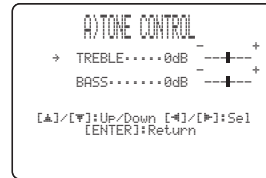

#### TREBLE ( 高音 )

用于调节高频响应。

选择：-12 dB 到 +12 dB

初始设置：0 dB

#### BASS ( 低音 )

用于调节低频响应。

选择：-12 dB 到 +12 dB

初始设置：0 dB

## ■ SUBWOOFER SET (超低音扬声器设置)

用于手动调节各种超低音扬声器设置。

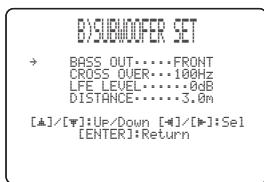

### BASS OUT (低音输出)

低频 (低音) 信号可以被指引到超低音扬声器和 / 或前方左右声道。本设置也决定在 Dolby Digital 或 DTS 信号源建立的 LFE (低频效果) 的路径。

选择: SWFR (超低音扬声器), FRONT

- 如果您连接了超低音扬声器, 请选择 SWFR。来自其他声道的 LFE 和低频信号被引导到超低音扬声器。
- 如果您没有使用超低音扬声器, 请选择 FRONT。来自其他声道的 LFE 和低频信号被引导到前方左右声道。

### CROSS OVER (转折)

当 BASS OUT 设置到 SWFR 时, 您可以使用此特性来为所有低频信号选择一个转折 (截取) 频率。在所选频率下的所有频率被发送到超低音扬声器位置。

选择: 80Hz, 100Hz, 120Hz

### LFE LEVEL (低频效果水平)

根据您的超低音扬声器的能力, 选择调节 LFE (低频效果) 声道的输出水平。LFE 声道带有仅添加到特定场景的低频特殊效果。此设置仅在本机解码 Dolby Digital 或 DTS 信号时有效。

选择: -20 到 0 dB

### DISTANCE (距离)

选择调节从收听位置到超低音扬声器的距离。

选择: 0.3 到 15.0 米

初始设置: 3.0 米

## ■ MUTE LEVEL (静音水平)

用以调节静音功能要减弱音量水平的程度。

选择: MUTE, -20 dB

- 选择 MUTE, 完全停止所有声音输出。
- 选择 -20 dB, 降低当前音量 20dB。



## ■ AUDIO DELAY (音频延迟)

用以延迟声音输出, 使它和视频影像同步。这在使用特定的液晶显示监视器或投影机时可能是必要的。

选择: 0 到 160 (msec)



## ■ ROOM EQ (房间均衡器)

当本机被安装在墙上时, 用于改变您的听音室的音调质量。

选择: MOUNTING (安装类型), REFLECTING (反射率类型)

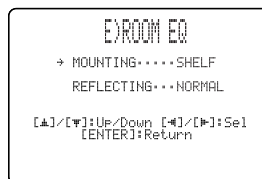

### MOUNTING (安装类型)

用于增强中低范围声音的方法。

选择: WALL (墙壁安装), SHELF (支架安装)

- 如果本机安装在您的听音室的墙上, 选择 WALL。
- 如果本机安装在您的听音室的支架上, 选择 SHELF。

### REFLECTING (反射率类型)

用于选择您的听音室反射率。

选择: NORMAL (标准), HI ECHO (高反射)

- 如果您的听音室具有标准反射率, 选择 NORMAL。
- 如果您的听音室具有高反射表面例如混凝土墙面, 选择 HI ECHO。

## ■ DD/DTS Dynamic Range (Dolby Digital 和 DTS 信号的动态范围)

用于选择动态范围压缩量。此设置仅在本机解码 Dolby Digital 和 DTS 信号时有效。动态范围是在装置的噪音之上可以听到的最小音响和不产生失真时可听到的最大音响之间的差。

选择： MIN (最小), STD (标准), MAX (最大)

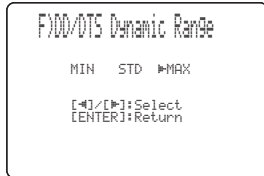

选择以调节动态范围压缩。

- 对于用低音量水平收听声源, 请选择 MIN。
- 对于一般用途, 请选择 STD。
- 对于放映电影, 请选择 MAX。

## INPUT MENU

用于手动调节各种涉及音频和视频输出的参数。  
SET MENU → MANUAL SETUP → INPUT MENU



### ■ INPUT ASSIGNMENT (输入分配)

如果本机的初始设置不适应您的需要时, 用于分配本机的光学和同轴数码输入插孔到其他装置。使用分配其他装置到本机的输入插孔的方法, 您可以在前部面板和 OSD 上显示连接的装置的名称, 并且可以用相同名称的输入选择器按钮操作这个装置。如果您将一个装置连接到本机的输入插孔而没有分配它, 那么对于那个输入插孔, 默认装置名称将会显示在前部面板和选择的 OSD 上。

- 选择 OPTICAL IN(1), 分配装置到本机的 TV OPTICAL IN 插孔。  
选择： TV, VCR
- 选择 OPTICAL IN(2), 分配装置到本机的 AUX OPTICAL DIGITAL IN 插孔。  
选择： AUX, DVD

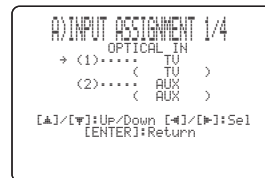

- 选择 COAXIAL IN(3), 分配装置到本机的 COAXIAL DIGITAL IN 插孔。  
选择： DVD, AUX



- 选择 COMPONENT (1)，分配装置到本机的 STB COMPONENT VIDEO IN 插孔。  
选择：TV, VCR
- 选择 COMPONENT (2)，分配装置到本机的 DVD/AUX COMPONENT VIDEO IN 插孔。  
选择：DVD, AUX

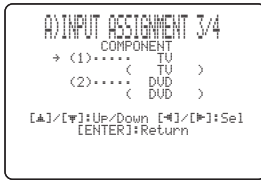

- 选择 COMPOSITE (3)，分配装置到本机的 DVD/AUX VIDEO IN 插孔。  
选择：AUX, DVD

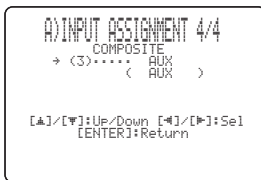

## ■ INPUT MODE (输入模式)

当您打开本机的电源时，对连接到 DIGITAL INPUT 插孔的输入源指派输入模式。有关本机输出的音频信号类型的信息，请参见第 44 页上的“环绕声模式和推荐的音源”。

选择：AUTO, LAST



- 要让本机自动探测输入信号的类型和选择适当的输入模式时，请选择 AUTO。
- 要设置本机自动选择最后输入模式作为输入源，请选择 LAST。如果输入信号的类型与设置不同，将无声音输出。

## ■ INPUT TRIM(输入微调)

用于调节输入源的输入水平。

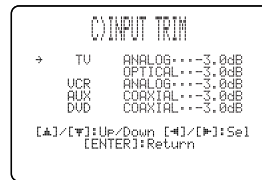

- 要调节本机TV/STB模拟音频输入插孔的音频和视频信号的水平，请选择 TV ANALOG。  
控制范围：-6.0 dB 到 0.0 dB  
初始设置：-3.0 dB
- 要调节本机 TV OPTICAL IN 插孔音频和视频信号输入的水平，请选择 TV OPTICAL。  
控制范围：-6.0 dB 到 0.0 dB  
初始设置：-3.0 dB
- 要调节本机 VCR 模拟音频输入插孔音频和视频信号输入的水平，请选择 VCR ANALOG。  
控制范围：-6.0 dB 到 0.0 dB  
初始设置：-3.0 dB
- 要调节本机AUX OPTICAL IN插孔音频和视频信号输入的水平，请选择 AUX OPTICAL。  
控制范围：-6.0 dB 到 0.0 dB  
初始设置：-3.0 dB
- 要调节本机COAXIAL IN插孔音频和视频信号输入的水平，请选择 DVD COAXIAL。  
控制范围：-6.0 dB 到 0.0 dB  
初始设置：-3.0 dB

## ■ INPUT RENAME (输入重新命名)

用于在 OSD 和前部面板显示器改变输入源的名称。按下输入选择器按钮 (TV, STB, DVD, VCR, 或 AUX), 选择您期望改变其名称的装置, 然后完成下列步骤。

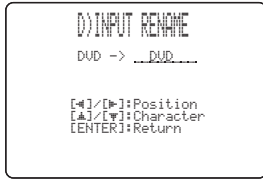

1 按下 ◀ / ▶, 将 \_ (下划线) 置于您想要编辑的空格或字符之下。

\_ (下划线) 闪烁。

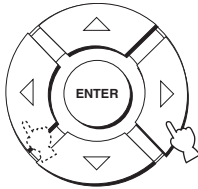

2 按下 ▲ / ▼, 选择期望的字符。

- 对于每个输入, 您能使用多达 8 个字符。
- 按下 ▲, 按照下列的顺序改变下列的字符, 或按下 ▼, 按照相反顺序改变:  
A 到 Z, 空格, 0 到 9, 空格, a 到 z, 空格, #, \*, +, 等。

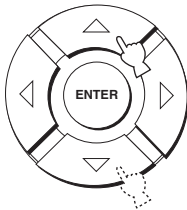

3 重复步骤 1 到 3 以重命名每个输入。

4 按下 ENTER, 退出。

新的命名被注册, 显示返回到前一屏幕。

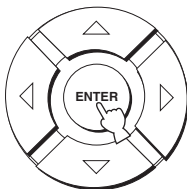

## DISPLAY MENU

用于手动调节各种涉及显示的参数。

SET MENU → MANUAL SETUP → DISPLAY MENU



## ■ DIMMER SET (调光器设置)

用以调节前部面板显示器的亮度。

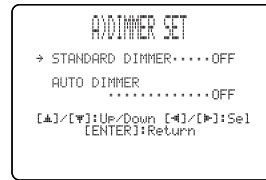

### STANDARD DIMMER (标准调光器)

当您使用前部面板显示器或遥控器上的操作按钮操作本机时, 用于调节前部面板显示器的亮度。

选择: -2, -1, OFF

### AUTO DIMMER (自动调光器)

如果在特定的时间段, 没有进行操作, 前部面板显示器变暗。用以调节在这种情况下前部面板显示器的亮度。

选择: OFF (与 STANDARD DIMMER 设置相同的亮度),  
-1 到 -3 (基于 STANDARD DIMMER 设置),  
DISPLAY OFF



## ■ OSD SET (OSD 设置)

用于调节显示位置和 OSD 的背景色。

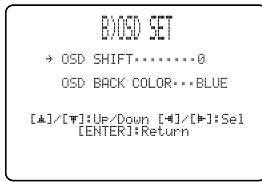

### OSD SHIFT (OSD 平移)

用于调节 OSD 的垂直位置。朝 - (负) 方向调节, 上升 OSD 的位置; 朝 + (正) 方向调节, 降低 OSD 的位置。

选择: -5 到 +5

初始设置: 0

### OSD BACK COLOR (OSD 背景色)

用于选择 OSD 的背景色。

选择: **BLUE**, GRAY

## ■ UNIT SET (单位设置)

用它来改变显示的尺寸的单位。

选择: METERS, FEET



- 选择 METERS, 以米为单位输入距离。
- 选择 FEET, 以英尺为单位输入距离。

### 注

如果您改变此设置, 调节的声束设置也许会改变。

# 调节音频平衡

使用测试音调或每个声束模式播放的音频输出，您可以调节每个声道的声束输出水平，以达到更加逼真的环绕声效果。

## 使用测试音调

您可以使用测试音调功能，从每个声道输出测试音调，手动平衡声道水平。使用测试音调设置声道水平，所以从您的收听位置听到的每个声道的音量水平是相同的。

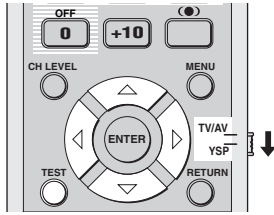

- 1 设置操作模式选择开关到 YSP，以切换本机的操作模式。



- 2 按遥控器上的 TEST。

TEST FRONT L 出现在前面板显示器上，测试音调从前方左声道输出。



- 3 按下  $\triangle$  /  $\nabla$ ，选择您期望调节的声道。前部面板显示器显示改变如下。

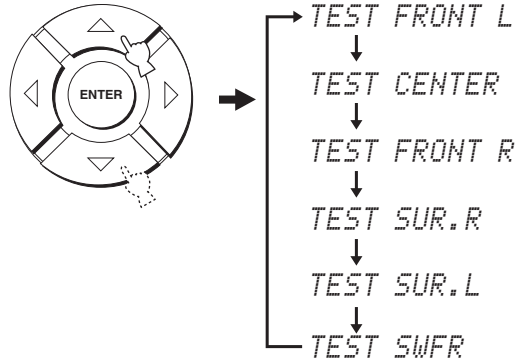

### 注

只有当超低音扬声器被连接到本机以及在 SOUND MENU 的 BASS OUT, SWFR 被选择时，TEST SWFR 有效（请参阅第 67 页）。

- 4 按下  $\triangleleft$  /  $\triangleright$ ，调节声道音量。

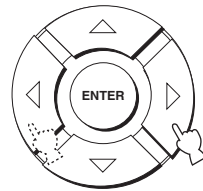

控制范围：-10 dB 到 +10 dB

## 5 当您完成了所有的调节后，按下 TEST。



### 注

- 当立体声播放或专用声束被当作声束模式选择时（请参阅第 47 页和 48），所有的声道水平都不能调节。
- 当立体声加 3 声束被当作声束模式选择时（请参阅第 43 页），FRONT L/R 不能调节。
- 当立体声加 3 声束或立体声播放被当作声束模式选择时（请参阅第 43 页和 47），FRONT L/R 被自动根据其他声道的设置调节。



如果有一个特定的声道的水平不能被调节，--dB 出现在前面板显示器上。

## 使用正在播放的音频输出

当播放输入源例如 DVD 时，您也可以手动调节声道水平。

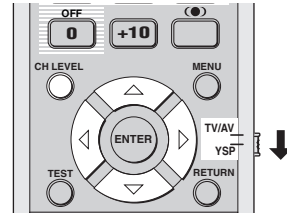

- 1 设置操作模式选择开关到 YSP，以切换本机的操作模式。



- 2 反复按下 CH LEVEL（或按下 CH LEVEL，然后按下  $\triangle$  /  $\nabla$ ），选择您期望调节的声道。前部面板显示器显示改变如下。

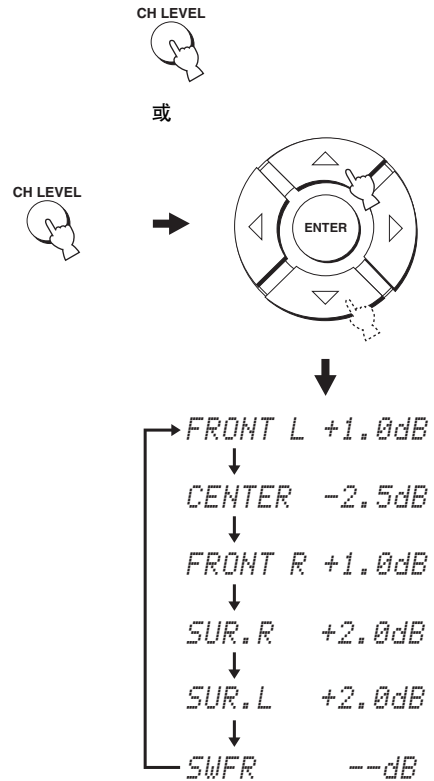

**注**

只有当超低音扬声器被连接到本机以及在 SOUND MENU 的 BASS OUT, SWFR 被选择时, SWFR 有效 (请参阅第 66 页)。

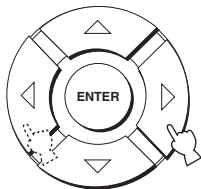
**3** 按下 ◀ / ▶, 调节声道音量。

控制范围: -10 dB 到 +10 dB

**4** 当您完成调节后, 等待几秒钟不要操作本机。**注**

- 当立体声播放被当作声束模式选择时, 所有声道的水平都不能调节 (请参阅第 47 页)。
- 当立体声加 3 声束被当作声束模式选择时 (参阅第 41 页), FRONT L/R 不能调节。
- 当专用声束被当作声束模式来选择时 (请参阅第 48 页), 只有 CENTER 能调节。
- 当立体声加 3 声束或立体声播放被当作声束模式选择时 (请参阅第 43 页和 47), FRONT L/R 被自动根据其他声道的设置调节。

## ☀

如果有一个特定的声道的水平不能被调节, -dB 出现在前面板显示器上。

# 选择输入模式

根据您的喜好或输入源的条件，您可以选择被选择输入源的音频输入信号的类型。



在多数情况下，我们推荐将输入模式设置到 AUTO。

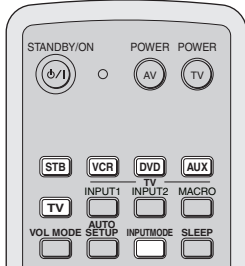

**1** 设置操作模式选择开关到 YSP，以切换本机的操作模式。



**2** 按下遥控器上的输入选择器按钮之一，选择期望的输入源。

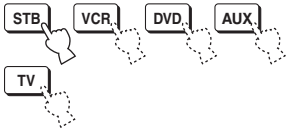

**3** 反复按下遥控器上的 INPUTMODE，切换输入模式。

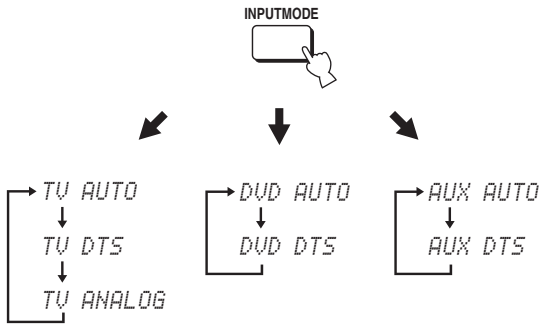

当 TV 或 STB 被选作输入源选择时

当 DVD 被选作输入源选择时

当 AUX 被选作输入源选择时

## 注

- VCR 的输入模式被固定到 ANALOG。但是，如果本机的 TV OPTICAL IN 插孔被分配到 VCR，AUTO，DTS 和 ANALOG 被当作 VCR 的输入模式变得有效（请参阅第 68 页）。
- ANALOG 不能当作 DVD 和 AUX 的有效输入模式。

## • AUTO

按如下优先顺序自动选择音频输入信号：

- 1) Dolby Digital 或 DTS
- 2) PCM
- 3) 模拟

在多数情况下使用该输入模式。

## • DTS

只在 DTS 编码的数码信号时选择。

与 AUTO 相比，当播放以 DTS 编码的 CD 或 LD 时，该输入模式非常稳定。

## • ANALOG

仅选择模拟信号。

即使当同时输入数码信号和模拟信号时，也只有模拟信号被选择。



您可以调节当本机的电源打开时被选择的默认输入模式（请参阅第 69 页）。

# 调节系统参数

本机具有附加菜单可显示在前面板显示器上。这些菜单提供附加的操作来调节和定做本机的操作方式。

## 使用系统参数

遵照下列步骤键入系统参数。

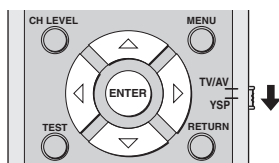
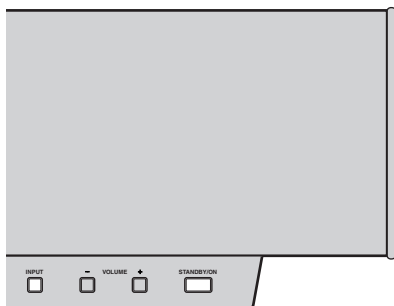

- 1 按下前面板的 STANDBY/ON，关闭本机的电源。



- 2 按住前部面板上的 INPUT，然后按下前部面板上的 STANDBY/ON，打开本机的电源。

MEMORY PROTECT 被显示在前部面板显示器上。

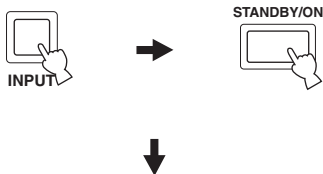

- 3 释放前部面板上的 INPUT。

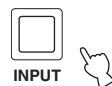

## 设置 MEMORY PROTECT

您可以保护您保存在本机系统记忆中的设置，以防意外消去或不经意的变动。

- 1 重复“使用系统参数”的步骤 1 到 3。

- 2 设置操作模式选择开关到 YSP，以切换本机的操作模式。



- 3 确认 MEMORY PROTECT 被显示在前面板显示器上，然后按下 ENTER。

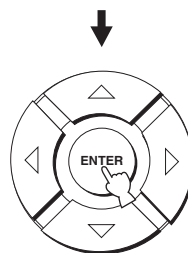
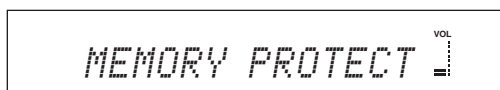

- 4 按下 ◀ / ▶, 在 PROTECT: ON 和 PROTECT: OFF 之间切换。

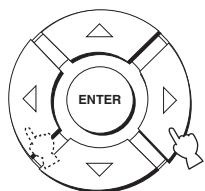

- 要激活保护功能, 选择 PROTECT: ON。
- 取消保护功能, 选择 PROTECT: OFF。

- 5 按下前面板的 STANDBY/ON, 设置本机到待机模式。



新设置将在下一次打开本机电源后被激活。

## 设置 MAX VOLUME

您可以设置最大音量水平, 所以本机不会输出超过限制的音量水平。

- 1 重复第 76 页上的“使用系统参数”的步骤 1 到 3。
- 2 设置操作模式选择开关到 YSP, 以切换本机的操作模式。



- 3 按下遥控器上的 △ / ▽, MAX VOLUME SET 出现在前部面板显示器上。

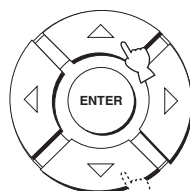

- 4 按下 ENTER。

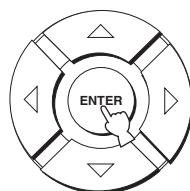

- 5 按下 ◀ / ▶, 调节最大音量水平。

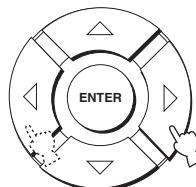

控制范围: MAX, 99 到 01, MIN  
操作步骤: 1

- 6 按下前面板的 STANDBY/ON, 设置本机到待机模式。



当您再次打开本机的电源时, 对于最大音量水平的新的设置将被激活。

## 设置 TURN ON VOLUME

当本机电源打开时，您可以设置初始音量水平。

1 重复第 76 页上的“使用系统参数”的步骤 1 到 3。

2 设置操作模式选择开关到 YSP，以切换本机的操作模式。



3 按下遥控器上的  $\triangle$  /  $\nabla$ ，TURN ON VOLUME 出现在前部面板显示器上。

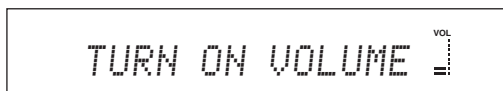
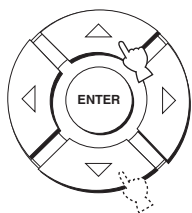

4 按下 ENTER。

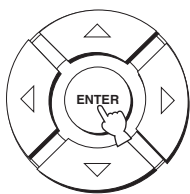

5 按下  $\triangleleft$  /  $\triangleright$ ，调节初始音量水平。

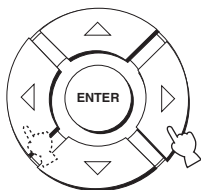

控制范围：MAX, 99 到 01, OFF

操作步骤：1

6 按下前面板的 STANDBY/ON，设置本机到待机模式。



当您再次打开本机的电源时，对于最大音量水平的新的设置将被激活。

## 设置 DEMO MODE

您可以从本机输出测试声束以体验声束。

$\triangleleft$

仅在前面板显示器按下 INPUT，您也可以完成此功能。当您按住 INPUT 2 秒以上时，本机输出声束。声束在左右之间交替两次后停止。

1 重复第 76 页上的“使用系统参数”的步骤 1 到 3。

2 设置操作模式选择开关到 YSP，以切换本机的操作模式。



3 按下遥控器上的  $\triangle$  /  $\nabla$ ，DEMO MODE 出现在前部面板显示器上。

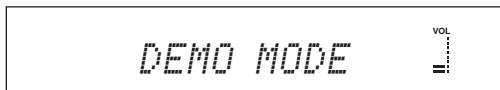
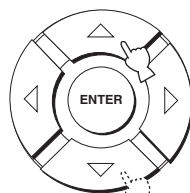



4 按下  $\triangleleft$  /  $\triangleright$ ，在 DEMO: ON 和 DEMO: OFF 之间切换。

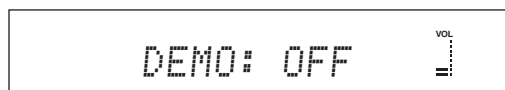
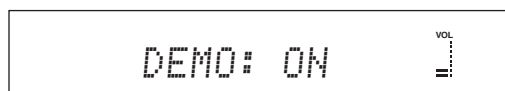
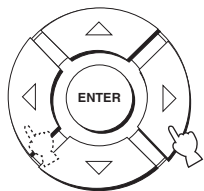

- 选择 DEMO: ON，激活演示模式。
- 选择 DEMO: OFF，关闭演示模式。

5 按下前面板的 STANDBY/ON，设置本机到待机模式。



新设置将在下一次打开本机电源后被激活。  
按下 ENTER，测试声束。  
声束在左右之间交替输出。再次按 ENTER，交替停止。

## 设置 FACTORY PRESET

您可以重新设置本机的所有参数，使它们返回到工厂预设。该步骤完全重新设置 SET MENU 里的所有参数。

### 注

在完成以下步骤以后，您必须重新设置 AUTO SETUP，以匹配您的环绕声环境。

1 重复第 76 页上的“使用系统参数”的步骤 1 到 3。

2 设置操作模式选择开关到 YSP，以切换本机的操作模式。



3 按下遥控器上的  $\triangle$  /  $\nabla$ ，FACTORY PRESET 出现在前部面板显示器上。

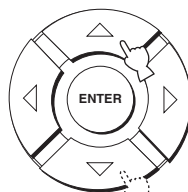

4 按下 ENTER。

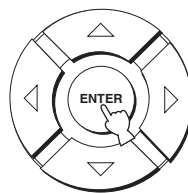

- 5 按下◀ / ▶, 在PRESET: RESET和PRESET: CANCEL之间切换。

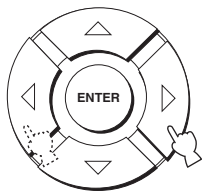

- 要重新设置所有的当前设置，请选择 PRESET: RESET。
- 要取消重新设置步骤，请选择 PRESET: CANCEL。

- 6 按下前面板的 STANDBY/ON，设置本机到待机模式。



新设置将在下一次打开本机电源后被激活。

# 遥控器特性

除了控制本机之外，此遥控器还能操作 YAMAHA 和其它厂商制造的其它 A/V 装置。要控制其它装置，您必须用适当的遥控器代码设置遥控器，并设置操作模式选择开关到 TV/AV，改变控制区域。

## 注

根据您正在使用的外部 A/V 装置的类型，即使已经设置遥控器代码，您也许不能使用遥控器操作该装置。在这种情况下，请使用该装置附带的遥控器来操作。

## 设置遥控器代码

通过设置适当的遥控器代码，您能控制其它装置。能对每个输入区域设置代码（TV，STB，DVD，VCR 和 AUX）。有关可用的遥控器代码的完全列表，请参阅本说明书末尾的“遥控器代码列表”。

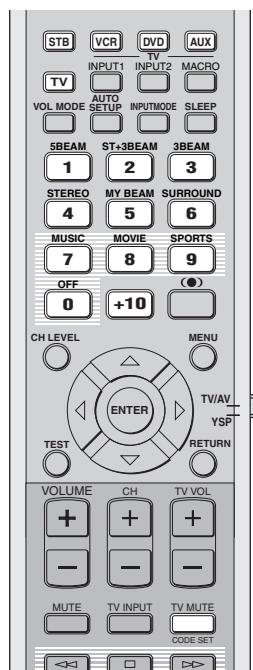

- 1 按住遥控器上的 CODE SET，然后按下输入选择器按钮之一，选择您期望对其设置遥控器代码的输入源。传送指示器闪烁两次后传送开始。按住 CODE SET，进行步骤 2。

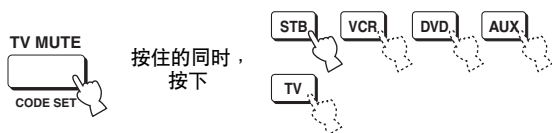

- 2 按住 CODE SET 的同时，按下数字按钮键入遥控器代码。

设置例：YAMAHA DVD 输入范围

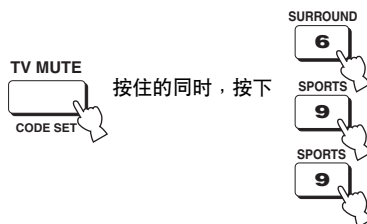

- 3 使用遥控器操作外部装置，详见第 82 页上的“控制其它装置”。

如果外部装置正常运行，说明遥控器代码设置成功。

如果外部装置不能正常运行，则遥控器代码可能不对。确定遥控器代码正确（参见本说明书最后的“遥控器代码列表”）并从上面的步骤 1 开始。

## 注

如果您的装置的厂商有一个以上的代码，请逐一尝试直到您找到了正确的那个。

如果遥控器中没有电池超过 2 分钟，或如果将耗尽的电池留在遥控器内，存储器的内容将被清除。如果存储器的内容被清除，插入新电池并重新设置遥控器代码。更换电池时，请注意不要按下遥控器按钮。如果不小心这样做了，将会清除存储器的内容。

## 控制其它装置

### ■ 操作您的电视机

设置操作模式选择开关到 TV/AV，然后按下 TV，选择 TV 作为输入源。

遥控器控制区域切换到 TV 操作模式。

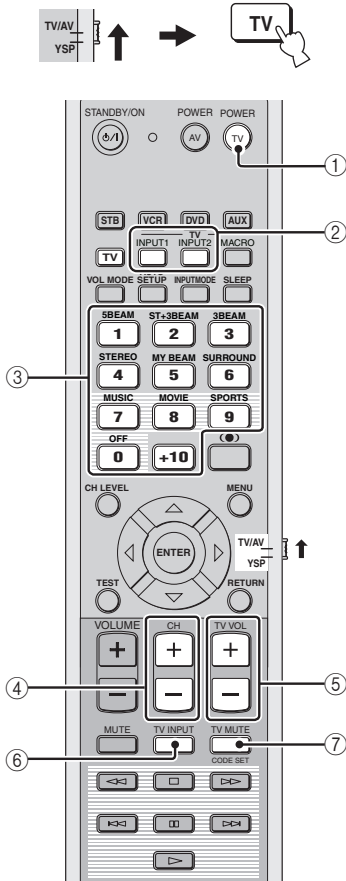

① TV POWER

打开或关闭电视机的电源。

② TV INPUT1/2

用于选择电视机的输入源。

③ 数字按钮

选择要播放的电视机频道。

④ CH +/-

切换有效的电视机频道。

⑤ TV VOL +/-

调节电视机的音频输出水平。

⑥ TV MUTE

临时静音电视机的音频输出。

⑦ TV INPUT

切换电视机的输入源。

### ■ 操作 DVD 播放机

设置操作模式选择开关到 TV/AV，然后按下 DVD，选择 DVD 作为输入源。

遥控器控制区域切换到 DVD 操作模式。

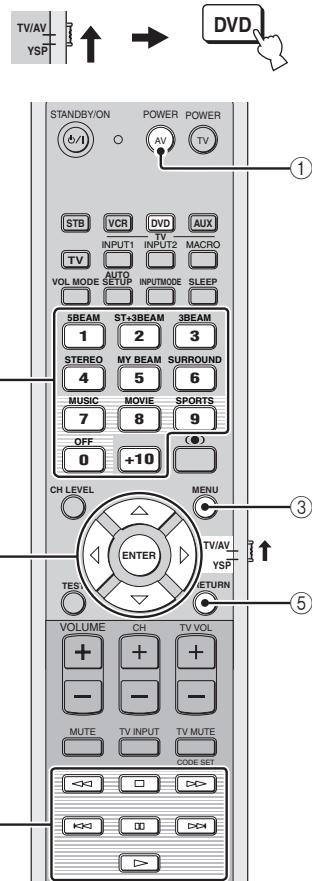

① AV POWER

打开或关闭 DVD 播放机的电源。

② 数字按钮

用于输入数字。

③ MENU

显示 DVD 菜单。

④ 光标按钮  $\triangle$  /  $\nabla$  /  $\triangleleft$  /  $\triangleright$ , ENTER

用于选择 DVD 菜单项目。

⑤ RETURN

用于返回到前面的 DVD 菜单屏幕或退出 DVD 菜单。

⑥ DVD 和 VCR 播放机的操作按钮

用于完成 DVD 播放机的操作，例如播放和停止。

## ■ 操作您的录像机

设置操作模式选择开关到 TV/AV，然后按下 VCR，选择 VCR 作为输入源。

遥控器控制区域切换到 VCR 操作模式。

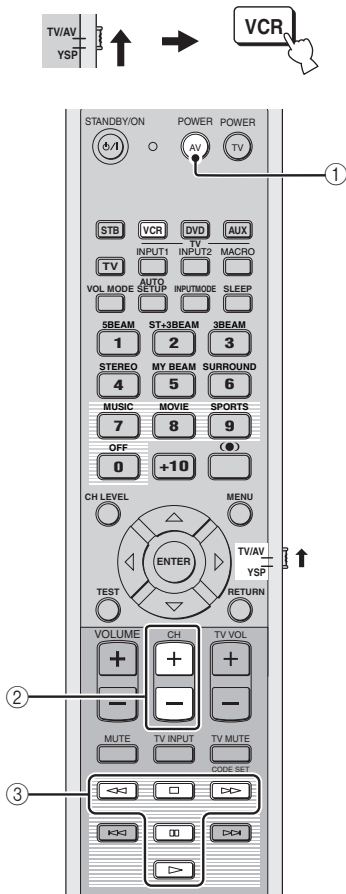

### ① AV POWER

打开或关闭 VCR 的电源。

### ② CH +/-

切换有效的 VCR 频道。

### ③ DVD 和 VCR 的操作按钮

用于完成 VCR 的操作，例如播放和停止。

## ■ 操作您的 STB (CATV/ 卫星调谐器)

设置操作模式选择开关到 TV/AV，然后按下 STB，选择 STB 作为输入源。

遥控器控制区域切换到 STB 操作模式。

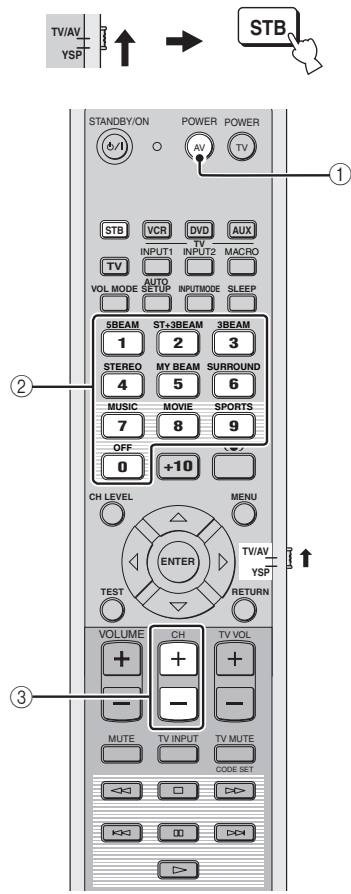

### ① AV POWER

打开或关闭 STB 的电源。

### ② 数字按钮

用于输入数字。

### ③ CH +/-

切换有效的 STB 频道。

## 使用电视机宏

电视机宏功能可通过只按一个按钮就执行一系列的操作。例如，当您想要播放 DVD 时，通常您要打开该装置，选择 DVD 为输入源，按下播放按钮以开始播放。电视机宏功能让您能简单地通过按下 DVD 的宏指令按钮，就能执行所有这些操作。

### 注

- 在进行宏设置之前一定要为您的电视机设置遥控器代码。
- 如果您的电视机没有调谐性能，用不同的方法设置宏。
- 如果在设置宏时，您按下遥控器上的不用于设置宏的操作按钮，设置步骤将被自动取消。
- 如果执行步骤2和3的时间超过10秒钟，设置步骤将被自动取消。在此情况下，从步骤1重新开始。

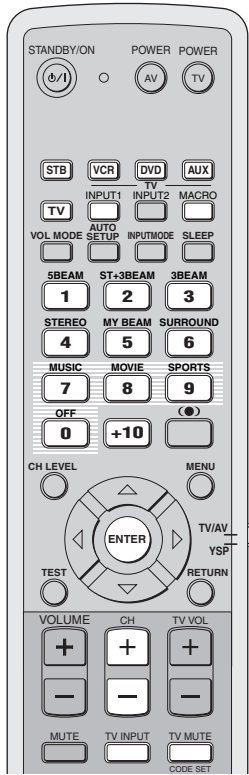

## ■ 对有调谐性能的电视机设置宏

- 1 按住遥控器上的 CODE SET，然后按下输入选择器按钮之一，选择您期望对其设置宏的输入源。  
按住 CODE SET，进行步骤 2。

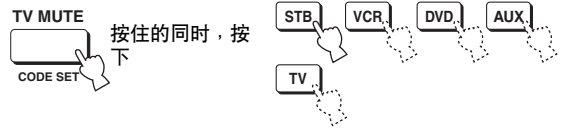

- 2 按住 CODE SET 并按下遥控器上的 MACRO。

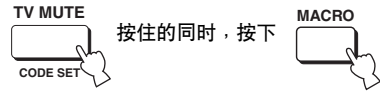

- 3 按下 CH +/- 或数字按钮，选择电视机频道。  
检查电视机屏幕是否变成调谐屏幕。

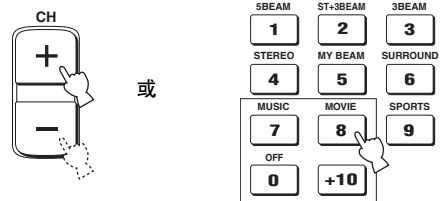

- 4 反复按下遥控器上的 TV INPUT，屏幕变成步骤 1 选择的输入源的显示。



- 5 按下遥控器上的 ENTER，确定宏设置。

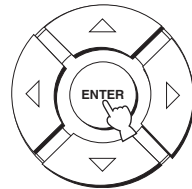

## ■ 对没有调谐性能的电视机设置宏

- 1 按住遥控器上的 CODE SET，然后按下输入选择器按钮之一，选择您期望对其设置宏的输入源。  
按住 CODE SET，进行步骤 2。

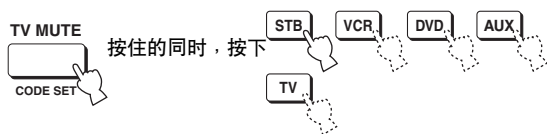

- 2 按住 CODE SET 并按下遥控器上的 MACRO。

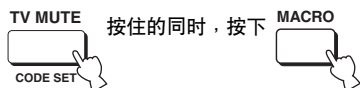

- 3 按遥控器上的 INPUT1。



- 4 反复按下遥控器上的 CH +/- 或 TV INPUT，屏幕变成步骤 1 选择的输入源的显示。

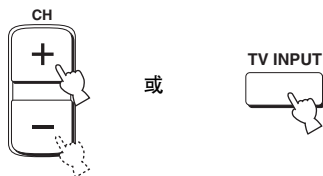

- 5 按下遥控器上的 ENTER，确定设置。

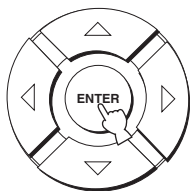

## ■ 操作宏

- 1 设置操作模式选择开关到 YSP，以切换本机的操作模式。



- 2 按住输入选择器按钮大约 2 秒钟，选择对其进行宏操作的输入源。  
在输入模式改变的同时电视机输入改变。

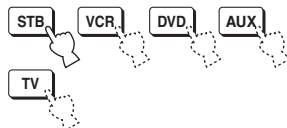

## ■ 取消宏

- 1 按住遥控器上的 CODE SET，然后按下输入选择器按钮之一，选择您期望对其取消宏的输入源。  
按住 CODE SET，进行步骤 2。

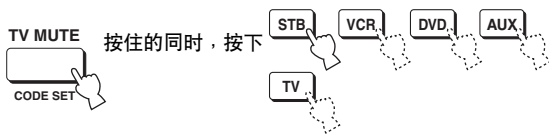

- 2 按住 CODE SET 并按下遥控器上的 MACRO。

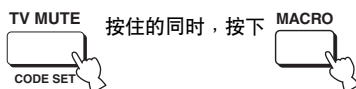

- 3 按下遥控器上的 ENTER，取消宏。

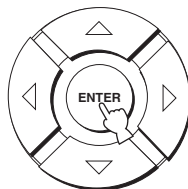

# 故障排除

当本机工作不正常时，请参阅下面的表。如果您遇到的问题没有列在下面，或如果下面给出的指导不起作用，请将本机设为待机模式，断开电源导线的连接，并联络距离您最近的 YAMAHA 经销商或服务中心。

## ■ 一般

问题	原因	措施	参考页
当按下 STANDBY/ON 时，本机不能打开，或在打开电源后很快进入待机模式。	电源线没有牢固地连接到墙壁上的电源插座或本机后面板上的电源插孔。	将电源线牢固地连接到墙壁上的电源插座或本机后面板上的电源插孔。	23
	本机册曾被暴露在强烈的外部电击（例如闪电和强烈的静电）。	将本机设为待机模式，断开电源导线，过 30 秒钟后再次插回，然后正常使用。	—
本机突然进入待机模式。	内部温度变得过高，过热保护电路被启用。	请等待大约 1 小时，直到本机冷却，然后重新打开它。	—
	睡眠定时器将本机关闭了。	打开电源，并再次播放信号源。	—
无声音。	输入或输出电缆连接不正确。	请正确连接导线。如果问题仍然存在，导线可能有故障。	15
	没有选择适当的输入源。	通过 INPUT 或输入选择器按钮，选择适当的输入源。	39
	音量被调低。	调高音量。	41
	声音被静音。	按下遥控器上的 MUTE 或 VOLUME +/-，恢复音频输出然后调节音量水平。	41
	正在接收的来自源装置的信号是本机不能再现的信号（例如取样频率超过 96 kHz 的 PCM 信号）。	播放本机可以再现的信号的信号源。 改变信号源装置的系统设置。	— —
声音突然关闭。	睡眠定时器将本机关闭了。	打开电源，并再次播放信号源。	—
	声音被静音。	按下遥控器上的 MUTE 或 VOLUME +/-，恢复音频输出然后调节音量水平。	41
效果声道无声音。	您正在立体声模式或专用声束模式播放信号源或节目。	按下遥控器上的声束模式按钮之一，选择多声道播放模式，然后再一次尝试播放信号源或节目。	42
中央声道无声音。	中央声道的输出水平被设为最小。	提高中央声道的水平。	72
环绕声声道无声音。	环绕声声道的输出水平被设为最小。	提高环绕声声道的水平。	72
超低音扬声器不发出声音。	SUBWOOFER SET 的 BASS OUT 被设置到 FRONT。	选择 SWFR。	67
	信号源不包含低频信号。		



问题	原因	措施	参考页
低音扭曲或音量太小。	SUBWOOFER SET 的 CROSS OVER 设定不正确。	正确设定 CROSS OVER。	67
	现在，夜间收听模式之一被选择。	关闭夜间收听模式。	55
低音太多。	现在，TruBass 被打开。	关闭 TruBass。	57
	超低音扬声器的音量水平太高。	降低超低音扬声器的音量水平。	—
环绕声效果微弱。	听音室的形状不规则。	在正方形或长方形形状的房间安装本机。	—
	声束通道里没有墙壁。	在声束通道里尝试放置一个扁平物体，例如木板。	—
Dolby Digital 或 DTS 信号源不能被播放。（前部面板显示器中的 Dolby Digital 或 DTS 指示器不点亮。）	连接的装置不设为输出 Dolby Digital 或 DTS 数码信号。	按照使用说明书，为您的装置进行适当的设置。	—
	输入模式设为 ANALOG。	将输入模式设为 AUTO。	75
当超低音扬声器没有连接到本机时有噪音干涉。	保护电路启动，因为具有超低音元素的信号被播放。	降低音量水平。	41
		对 BASS OUT 选择 SWFR。	67
		连接超低音扬声器并调节 SUBWOOFER SET 的设置。	67
低频声音扭曲。	SUBWOOFER SET 的 CROSS OVER 设定不正确。	正确设定 CROSS OVER。	67
在屏显示不出现。	本机的 VIDEO OUT（组合）插孔没有连接到电视机的视频输入插孔。	将本机的 VIDEO OUT（组合）插孔连接到电视机的视频输入插孔。OSD 不通过 COMPONENT VIDEO OUT 插孔输出。	16
	没有正确地连接视频针形缆线。	请正确连接缆线。	16
对于外部装置，例如 DVD 播放机，不显示图像。	没有正确地连接视频针形缆线。	请正确连接缆线。	17
本机操作不正常。	内部麦克风被外部电击（例如闪电或过量静电）或低电压的电源供应所冻结。	从插座断开 AC 电源导线，然后在大约 30 秒钟后再次插入。	—
有来自数码或高频设备噪音干涉。	本机太靠近数码或高频设备。	将本机移离此类设备。	—
本机没有正确输出效果音响。	原声包含环绕声效果。	使本机的环绕声效果设置无效。	—
专用声束自动调节功能不工作。	听音室太嘈杂。	请尽量保持听音室的安静。	—
		试用手动调节。	49
	听音室的音响放射性过大。	设置 REFLECTING 到 HI ECHO。	67
	遥控器操作时位于操作范围之外。	遥控器在最大为 6 米的范围内起作用，且不能偏离前部面板轴心超过 30 度。	24

## ■ 遥控器

问题	原因	措施	参考页
遥控器不能工作和 / 或不能正常起作用。	距离或角度错误。	遥控器在最大为 6 米的范围内起作用，且不能偏离前部面板轴心超过 30 度。	24
	直射阳光或光照（来自逆变器型荧光灯）影响了本机的遥控器传感器。	重新放置本机。	—
	电池微弱。	更换所有电池。	24
使用本机的遥控器您不能操作外部装置。	您期望操作的外部装置没有被当作输入源选择。	按下前部面板上的 INPUT 或遥控器上的输入选择器按钮，选择您期望操作的外部装置。	39
	没有正确设置遥控代码。	正确设置遥控代码或使用本说明书最后的“遥控器代码列表”尝试对相同的厂商使用不同的代码。	81
	即使遥控代码是正确的，有些型号也不回应遥控器。	请使用外部设备自带的遥控器。	—
当操作 SET MENU 时，光标按钮不工作。	操作模式选择开关被无意设置到 TV/AV。	将操作模式选择开关设为 YSP。	—
您不能使用专用声束自动调节功能。	距离或角度错误。	遥控器在最大为 6 米的范围内起作用，且不能偏离前部面板轴心超过 30 度。	24

## 音频格式

### ■ Dolby Digital

Dolby Digital 是一种数码环绕声系统，能给您完全独立的多声道音频。Dolby Digital 有 3 个前声道（左、中、右）和 2 个环绕声立体声声道，能提供 5 个完全范围的音频声道。它有一个专用于称为 LFE（低频效果）低频效果的额外声道，此系统一共有 5.1 声道（LFE 被看成 0.1 声道）。通过对于环绕声声道使用 2 声道立体声，它比 Dolby Surround 能提供更精确的移动声音效果和环绕声环境。由 5 个完全范围的声道再现的宽广动态范围（从最大到最小音量）以及使用数码声音处理所产生的精确声音定位，能给听者提供前所未有的感动和现场感。使用本机，您可以根据您自己的欣赏要求自由地选择从单声道到 5.1-声道配置的所有声音环境。

### ■ Dolby Pro Logic II

Dolby Pro Logic II 是用于解码大量现存 Dolby Surround 软件的改进的技术。新技术允许分离的 5 声道播放，有 2 个前左和右声道，1 个中央声道和 2 个环绕声左和右声道（而不是传统 Pro Logic 技术中仅有的 1 个环绕声道）。Music、Game 以及 Movie 模式也用于 2 声道音源。

### ■ Dolby Surround

Dolby Surround 使用 4 声道模拟录制系统，以再现富有现场感的动态声音效果。2 个前左和右声道（立体声），一个中央声道用于对话（单声道），一个环绕声声道用于特殊声音效果（单声道）。环绕声声道再现一个狭窄频率范围内的声音。Dolby Surround 被几乎所有视频磁带、光盘以及许多电视机和有线广播所广泛使用。本机内置的 Dolby Pro Logic 解码器采用一种数码信号处理系统，能自动稳定每个声道的音量，以增强移动的声音效果和方向性。

### ■ DTS（数码影院系统）数码环绕声

DTS 数码环绕声使用 6 声道数码声轨来替换电影的模拟声轨，现在正迅速在全球影院中受到欢迎。Digital Theater Systems Inc. 开发了一个家庭影院系统，使您能在自己家中就欣赏到 DTS 数码环绕声的声音厚度和自然空间再现。此系统产生了几乎无失真的 6 声道声音（从技术上说，左声道，右声道和中央声道，2 个环绕声声道，加上一个超低音扬声器的 LFE 0.1 声道，总共是 5.1 声道）。本机包含 DTS-ES 解码器，能通过现有的 5.1 声道格式上增加后环绕声声道，再现 6.1 声道。

### ■ DTS Neo:6

Neo:6 使用专用解码器，解码通常的 2 声道声源并用于 6 声道播放。与数码分离信号播放相似，其播放具有更高的分隔度和完整范围的声道。有两种模式，Music 模式用于播放音乐声源，Cinema 模式用于播放电影。

### ■ PCM（线性 PCM）

线性 PCM 是一种信号格式，在此格式下能在不使用任何压缩的情况下，对模拟音频信号进行数码化、录制和传输。这作为录制 CD 和 DVD 音频的一种方式而使用。PCM 系统使用一种技术，用来在很小的时间单位中对模拟信号的尺寸进行取样。代表脉冲代码调制，模拟信号被作为脉冲而编码，然后被调制以供录制。

## 音频信息

### ■ LFE 0.1 声道

此声道用于低频信号的再现。此声道的频率范围是 20 Hz 到 120 Hz。此声道被算作 0.1 声道，因为在 Dolby Digital 或 DTS 5.1/6.1 声道系统中，相比其它 5/6 声道再现的完整范围，它仅增强低频范围。

# 索引

## C

测试音 ..... 72

## D

电源线 ..... 23  
电视机宏指令 ..... 84  
动态范围 ..... 68

## H

环绕声模式 ..... 44

## L

缆线夹子 ..... 15

## Q

前面板显示器 ..... 7

## S

声场程序 ..... 50  
声束模式 ..... 42, 47, 48  
睡眠定时器 ..... 58

## Y

遥控器 ..... 9, 24, 25  
遥控器代码 ..... 81  
音量模式 ..... 55  
优化器麦克风 ..... 30

## Z

在屏显示 (OSD) ..... 26  
专用声束 ..... 48  
纸板麦克风支架 ..... 31

## A-Z

AUTO SETUP (IntelliBeam) ..... 29  
Dolby Digital ..... 44  
Dolby Pro Logic ..... 44  
Dolby Pro Logic II ..... 44  
DTS ..... 44  
DTS Neo: 6 ..... 44  
LFE 0.1 声道 ..... 89  
MANUAL SETUP ..... 60  
MEMORY ..... 36, 37  
PCM ..... 89  
SET MENU ..... 26  
TruBass ..... 57

# 规格

## AMP 部分

- 最大输出功率 (EIAJ)
  - ..... 2 W (1 kHz, 10% THD, 4  $\Omega$ ) x 40
  - ..... 20 W (100 Hz, 10% THD, 3  $\Omega$ ) x 2

## 扬声器部分

- 小直径扬声器 ..... 4 厘米锥形磁防护罩类型 x 40
- 低音扬声器 ..... 11 厘米锥形磁防护罩类型 x 2

## • 输入插孔

- AUDIO VCR, TV/STB (模拟) (1 V, 32 k $\Omega$ )
  - ..... 2 套 (模拟)
- AUDIO AUX, TV/STB (光学) ..... 2 (数码)
- AUDIO DVD (同轴) ..... 1 (数码)
- COMPOSITE VIDEO, VCR, DVD/AUX, STB ..... 3
- COMPONENT VIDEO, DVD/AUX, STB ..... 2 套

## • 输出插孔

- SUBWOOFER (1.5 V, 小于 120 Hz) .... 1 (超低音扬声器)
- VIDEO (1 V<sub>p-p</sub>, 75  $\Omega$ ) ..... 1 (组合)
- COMPONENT VIDEO (Y: 1 V<sub>p-p</sub>, 75  $\Omega$   
P<sub>B</sub>/P<sub>R</sub>: 0.5 V<sub>p-p</sub>, 75  $\Omega$ ) ..... 1

## • 系统连接器插孔

- OPTIMIZER MIC ..... 1 (麦克风输入)
- RS-232C ..... 1 (系统控制)
- REMOTE IN ..... 1 (系统控制)
- IR-OUT ..... 1 (系统控制)

## 一般

### • 电源

- [ 美国和加拿大型号 ] ..... AC 120 V, 60 Hz
- [ 澳大利亚型号 ] ..... AC 240 V, 50 Hz
- [ 英国和欧洲型号 ] ..... AC 230 V, 50 Hz
- [ 中国型号 ] ..... AC 220 V, 50 Hz
- [ 韩国型号 ] ..... AC 220 V, 60 Hz
- [ 通用机型 ] ..... AC 110-120 V, 50/60 Hz
- [ 亚洲型号 ] ..... AC 220-240 V, 50/60 Hz

- 功耗 ..... 50 W

- 待机功耗 ..... 0.1 W 或更小

- 尺寸 (宽 x 高 x 深) ..... 1030 x 194 x 118 毫米

- 重量 ..... 13.0 kg

\* 规格时有变更, 恕不另行通知。

# LIST OF REMOTE CONTROL CODES

## LISTA DE CÓDIGOS DE MANDO A DISTANCIA

### 遥控器代码列表

<b>TV</b>	PIONEER	226, 235, 254, 255, 268	ZERITH	663, 664	PANASONIC	325, 328, 339, 355, 378, 384, 385, 386	
ADMIRAL	292, 293, 216	PORTLAND	297, 256	<b>VCR</b>	PENTAX	333, 349	
AIWA	294, 276, 283, 284	PROSCAN	293, 221	ADMIRAL	395	PHILCO	325, 328, 397
AKAI	295, 296	PROSCAN	231, 241, 251	AIWA	396, 397, 398, 329	PHILLIPS	325, 326, 328, 337, 356, 357
ALBA	296	PROTON	297, 250, 260, 270	AKAI	322, 323, 324	PHONOLA	337
AOC	297	QUASAR	234, 235	AUDIO DYNAMIC		PILOT	396
BELL & HOWELL	292	RADIO SHACK	299, 293, 297		392, 394	PIONEER	325
BESTAR	298	RCA	293, 297, 234, 256, 257, 258, 221	BELL & HOWELL	393	QUASAR	325, 328
BLAUPUNKT	229, 222	RUNCO	220, 230, 271	BLAUPUNKT	325, 326	RCA/PROSCAN	325, 326, 328, 333, 335, 349, 358, 369, 363, 397
BLUE SKY	298	SABA	223, 269, 265, 266	BROC SONIC	327	REALISTIC	393, 397, 328, 336, 359, 362, 396, 363
BRANDT	223	SAMPO	281, 297, 280	BUSH	322	SAMSUNG	354, 358, 363, 364, 365, 366
BROC SONIC	297	SAMSUNG	297, 239, 248, 262, 275	CANON	325, 328	SANSUI	394
BUSH	296	SANYO	295, 233, 279, 272, 273, 274, 212	CGM	396, 332	SANYO	393, 336, 367
BYD:SIGN	201, 202	SCHNEIDER	296	CITIZEN	396	SCHNEIDER	337
CLATRONIC	298	SCOTT	297	CRAIG	396, 363	SCOTT	399, 335, 336, 348, 359, 352, 354, 358
CRAIG	224	SHARP	292, 239, 232, 213	CURTHIS MATHIS	397, 328, 333	SELECO	322
CROSLEX	225	SIEMENS	229	DAEWOO	328, 334, 335	SHARP	395, 362, 382
CURTIS MATHIS	297, 226	SIGNATURE	216	DBX	392, 394	SIEMENS	393
DAEWOO	297, 298, 224, 227, 228	SIGNATURE	292	DIMENSIA	333	SIGNATURE 2000	395, 397
DAYTRON	239	SONY	263, 214	DYNATECH	397	SONY	368, 379, 372, 373, 374, 375
DUAL	298	SYLVANIA	297, 225	EMERSON	327, 334, 396, 397	SYLVANIA	397, 325, 326, 328
DWIN	293, 281	SYMPHONIC	217, 218, 219	FISHER	393, 336	SYMPHONIC	397
EMERSON	297, 224, 239, 232	TELEFUNKUN	269, 264, 265, 266	FUNAI	397	TANDBERG	334
FERGUSON	223, 265, 266	THOMSON	223, 266	GE	328, 333, 387	TANDY	397
FIRST LINE	298	TOSHIBA	292, 226, 267, 215	GO VIDEO	321, 331, 341, 351, 353, 363	TASHIRO	396
FISHER	295, 233	VIDECH	297, 242	GOODMANS	334, 337	TATUNG	392, 394
FRABA	298	WARDS	297, 239, 232, 216	GRUNDIG	332, 338	TEAC	392, 394, 397
FUJITSU	289	YAMAHA	285, 287, 253	HITACHI	325, 333, 349, 342, 343	TECHNICS	325, 328
FUNAI	277, 278	ZENITH	216, 261, 271	INSTANT REPLAY	325, 328	TEKNIKA	396
GE	293, 297, 234, 235, 236	<b>DVD PLAYER</b>		ITT/NOKIA	393	TELEFUNKUN	376, 377
GOODMANS	296, 298, 223	AIWA	648, 649	JC PENNY	392, 393, 394, 328, 333, 349, 396, 363	THOMAS	397
GRUNDIG	229, 238, 249	APEX DIGITAL	652, 653, 654	JVC	392, 394, 344, 345, 346, 347	THORN	393, 396
HITACHI	297, 239, 242, 243, 285	BYD:SIGN	678, 679	KENDO	396	TOSHIBA	335, 369, 389
ICE	296	DAEWOO	655	KENWOOD	392, 394, 396	TOTEVISION	363, 396
IRRADIO	296	DENON	623, 624	LG/GOLDSTAR	396, 388	UNITECH	363
ITT/NOKIA	244, 245	FUNAI	625	LOEWE	396, 337	UNIVERSUM	396, 327, 376
JC PENNY	293, 297, 234, 237	HARMAN/KARDON	656, 657	LUXOR	395	VIDEOSONIC	363
JVC	296, 246, 247, 286	HITACHI	626	LXI	393, 396, 397, 336, 349	W.WHOUSE	396
KENDO	298	JVC	627	MAGNAVOX	325, 326, 328	WARDS	395, 396, 336, 362, 397, 363
KTV	297, 239	KENWOOD	628	MARANTZ	392, 394	YAMAHA	399, 392, 393, 394
LG/GOLDSTAR	297, 298, 239, 237	KLH	658	MARTA	396	ZERITH	344, 361, 368, 371, 379, 396, 397
LOEWE	298, 248	LG/GOLDSTAR	645, 663, 664	MATSUI	396		
LXI	293, 297, 225, 226, 233	MARANTZ	699, 659	MEMOREX	328, 336, 396, 397		
MAGNAVOX	297, 225, 239	MITSUBISHI	629	MINOLTA	333, 349		
MARANTZ	298, 210	ONKYO	632, 633, 634	MITSUBISHI	399, 344, 348, 359, 352, 353		
MATSUI	295	PANASONIC	623, 635, 668, 672	MTC	363, 397		
MEDION	203, 204, 205	PHILIPS	699, 647, 659	MULTITECH	397, 348, 354		
MEMOREX	297, 216	PIONEER	636, 637, 638, 673, 674, 675	NEC	392, 394, 344, 383		
MITSUBISHI	299, 297, 259, 287	RCA	639	NOKIA	393, 395		
NAD	226, 255	SAMSUNG	642	NOKIA OCEANIC	395		
NEC	297, 252, 282	SHARP	643	OKANO	323		
NOKIA	244, 245	SONY	644, 676, 677	OLYMPIC	325, 328		
NOKIA OCEANIC	245	SYLVANIA	662	ORION	327		
NORDMENDE	265, 266	SYMPHONIC	662				
ONWA	296	THOMSON	646				
PANASONIC	234, 235, 236, 253, 288, 211	TOSHIBA	634, 665, 666, 667				
PHILCO	297, 225, 239	YAMAHA	699, 622, 623, 647				
PHILIPS	298, 225, 205						

### CABLE TV TUNER

ABC	739, 752, 753, 755, 758, 759, 762
GENERAL INSTRUMENT	722
HAMIN	723, 724, 725, 726, 727
HITACHI	722

JEROLD 722, 728, 729,  
732, 733, 734,  
735, 736, 737  
MAGNAVOX 738  
MOTOROLA 748  
OAK 739, 742, 743  
PANASONIC 744, 745, 746,  
747, 783, 784  
PHILLIPS 763, 764, 765,  
766, 767, 768  
PIONEER 748, 785  
RADIO SHACK 749  
SCIENTIFIC ATLANTA  
752, 753, 754  
SONY 756, 757  
TOCOM 755  
UNIVERSAL 769, 772, 773,  
774, 775  
VIEWSTAR 764, 766, 776,  
777, 778, 779, 782

---

## **SATELLITE TUNER**

ECHOSTAR 822  
GE 837, 838, 839  
GENERAL INSTRUMENT  
823  
HITACHI 824  
HUGHES 843, 844, 845, 846  
JVC 822  
MAGNAVOX 825  
PANASONIC 826, 829  
PHILLIPS 825, 843, 844,  
845, 846, 847,  
848, 849  
PRIMESTAR 827  
PROSCAN 837, 838, 839, 842  
RADIO SHACK  
828  
RCA 837, 838, 839, 842  
SAMSUNG 852  
SONY 832, 835  
TOSHIBA 833, 836  
UNIDEN 825  
ZENITH 834



© 2006 YAMAHA CORPORATION All rights reserved.

**YAMAHA ELECTRONICS CORPORATION, USA** 6660 ORANGETHORPE AVE., BUENA PARK, CALIF. 90620, U.S.A.  
**YAMAHA CANADA MUSIC LTD.** 135 MILNER AVE., SCARBOROUGH, ONTARIO M1S 3R1, CANADA  
**YAMAHA ELECTRONIK EUROPA G.m.b.H.** SIEMENSSTR. 22-34, 25462 RELINGEN BEI HAMBURG, GERMANY  
**YAMAHA ELECTRONIQUE FRANCE S.A.** RUE AMBROISE CROIZAT BP70 CROISSY-BEAUBOURG 77312 MARNE-LA-VALLEE CEDEX02, FRANCE  
**YAMAHA ELECTRONICS (UK) LTD.** YAMAHA HOUSE, 200 RICKMANSWORTH ROAD WATFORD, HERTS WD18 7GQ, ENGLAND  
**YAMAHA SCANDINAVIA A.B.** J A WETTERGRENS GATA 1, BOX 30053, 400 43 VÄSTRA FRÖLUNDA, SWEDEN  
**YAMAHA MUSIC AUSTRALIA PTY, LTD.** 17-33 MARKET ST., SOUTH MELBOURNE, 3205 VIC., AUSTRALIA

**YAMAHA CORPORATION**  
Printed in Malaysia ◀ WH82910-1





English

# YSP-1100 QUICK REFERENCE GUIDE

This quick reference guide explains steps to connect a TV and a DVD player to this unit and achieve the surround sound effects in a quick, easy manner. For detailed operation, refer to the Owner's Manual.

## Installing this unit

### Decide where to install this unit.

Install this unit where there are no objects such as furniture obstructing the path of sound beams. Otherwise, the desired surround sound effects may not be achieved. You may install this unit in parallel with the wall or in the corner.

Install this unit in the exact center of the wall when it is measured from the left and right corners.

An object, such as furniture

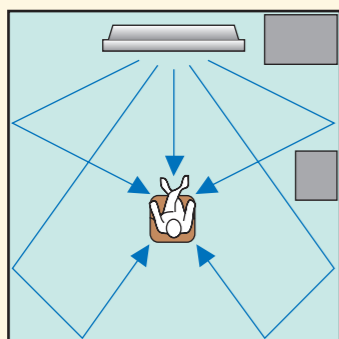

Install this unit in the corner at a 40° to 50° angle from the adjacent walls.

An object, such as furniture

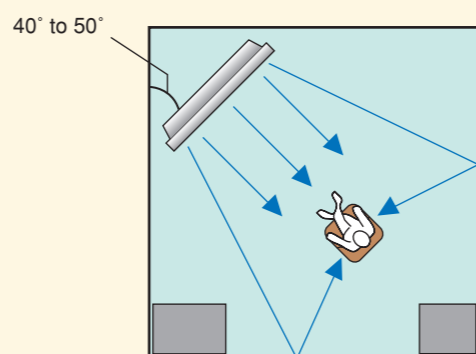

### Install this unit either above or under your TV.

Please read the following for reference. For further information on installation, see pages 11 and 13 in the Owner's Manual. Make sure you use the supplied fasteners to prevent an accidental fall of this unit (see page 14 in the Owner's Manual).

When installing this unit above your TV, place it on the top panel of a commercially available rack as shown below. Make sure that the top panel of the rack is wide and stable enough to support the weight of this unit.

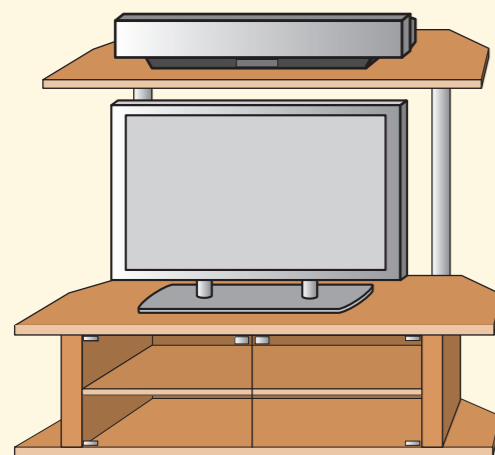

When installing this unit under your TV, place it in a TV cabinet as shown below. Make sure that the cabinet is large enough to allow adequate ventilation space around this unit. **To enjoy better surround effects, place this unit on the upper shelf to keep it away from the floor.**

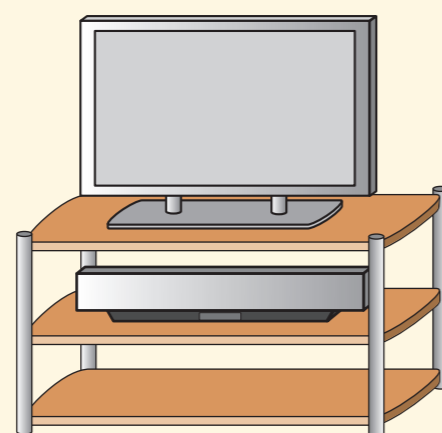

## Connecting external components to this unit

### Connect external component such as a TV or DVD player to this unit.

Connect your TV or DVD player to this unit using appropriate cables as shown below. Connecting a subwoofer enhances bass sound for listening enjoyment. For further information on connecting other components, see pages 15 to 22 in the Owner's Manual.

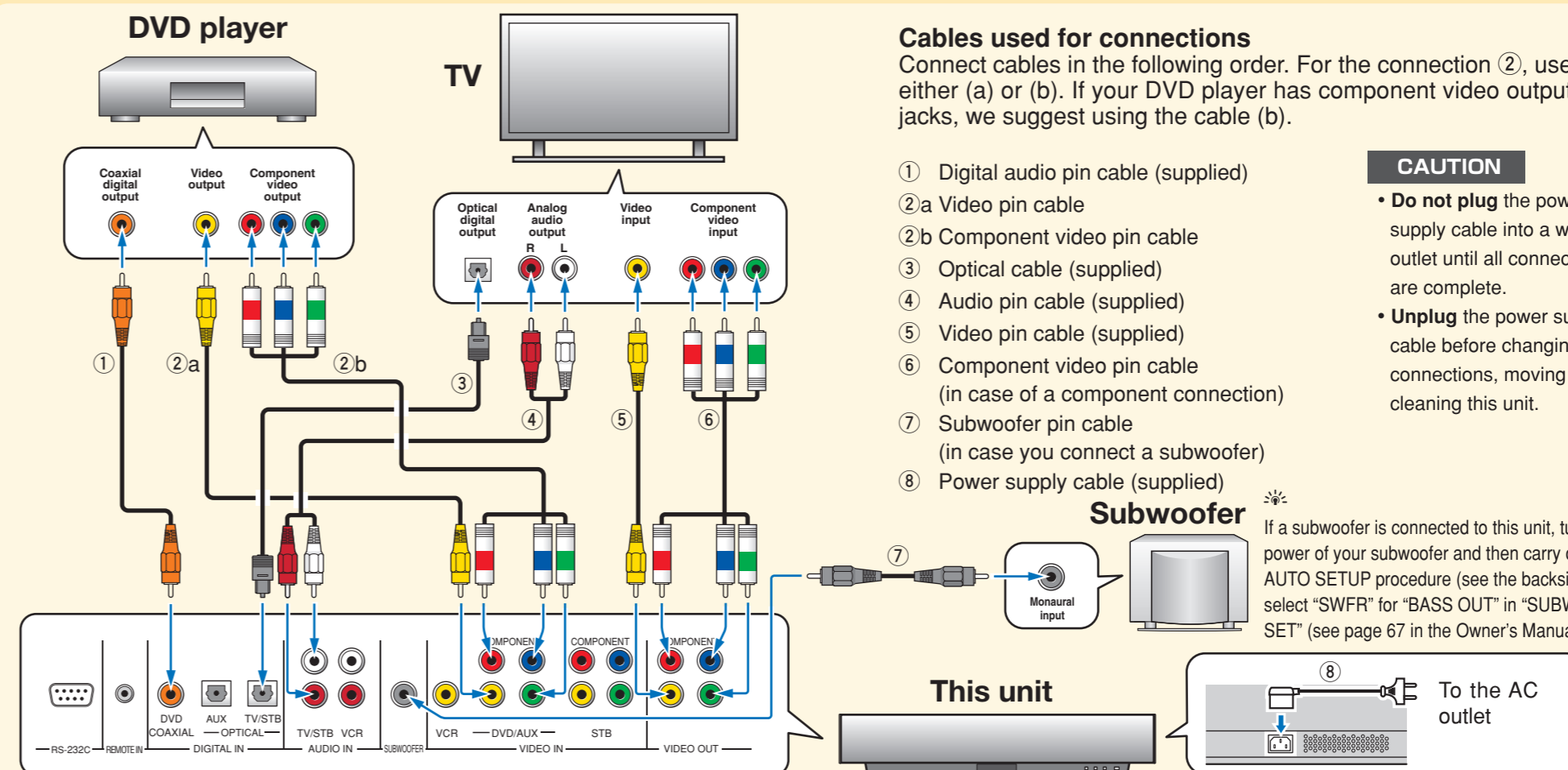

#### Cables used for connections

Connect cables in the following order. For the connection ②, use either (a) or (b). If your DVD player has component video output jacks, we suggest using the cable (b).

- ① Digital audio pin cable (supplied)
- ②a Video pin cable
- ②b Component video pin cable
- ③ Optical cable (supplied)
- ④ Audio pin cable (supplied)
- ⑤ Video pin cable (supplied)
- ⑥ Component video pin cable (in case of a component connection)
- ⑦ Subwoofer pin cable (in case you connect a subwoofer)
- ⑧ Power supply cable (supplied)

#### CAUTION

- Do not plug the power supply cable into a wall outlet until all connections are complete.
- Unplug the power supply cable before changing connections, moving or cleaning this unit.

#### Subwoofer

If a subwoofer is connected to this unit, turn on the power of your subwoofer and then carry out the AUTO SETUP procedure (see the backside) or select "SWFR" for "BASS OUT" in "SUBWOOFER SET" (see page 67 in the Owner's Manual).

#### This unit

To the AC outlet

## Setting up the listening environment automatically IntelliBeam

### Connect the optimizer microphone to this unit.

You can automatically adjust the various channel settings that best match your listening environment using the supplied optimizer microphone. Follow the procedure below to connect the optimizer microphone to this unit and place it in a proper location.

Connect the optimizer microphone to the OPTIMIZER MIC jack on the left side of this unit.

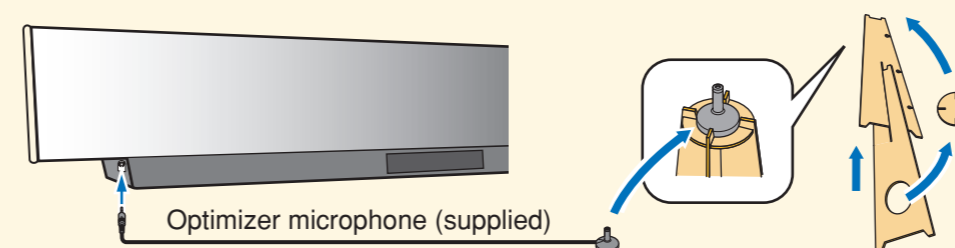

Cardboard microphone stand (supplied)

Assemble the cardboard microphone stand and place the optimizer microphone on the top of the stand.

Set the optimizer microphone at your normal listening position. Use the supplied cardboard microphone stand or a tripod to place the optimizer microphone at the same height as your ears would be when you are seated.

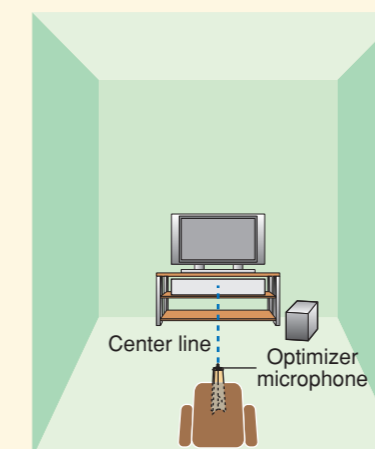
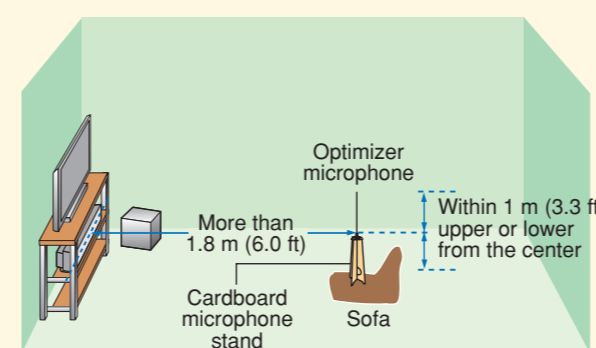

Place the optimizer microphone on the extended center line of this unit and 1.8 m (6.0 ft) or more away from it. Also, make sure place the optimizer microphone within 1 m (3.3 ft) upper or lower from the center height of this unit.

If you have set the optimizer microphone, follow the steps on the backside to start the AUTO SETUP procedure.

Continued on the back

## Carry out the AUTO SETUP (IntelliBeam) procedure to adjust the settings that best match your listening environment.

This unit employs the YAMAHA IntelliBeam technology with the aid of the supplied optimizer microphone, allowing you to achieve highly accurate sound adjustments that best match your listening environment. Be advised that it is normal for loud test tones to be output during the AUTO SETUP procedure. Make sure that there are no children around in the listening room while the AUTO SETUP procedure is in progress.

### 1 Press STANDBY/ON on the remote control.

The power of this unit turns on.

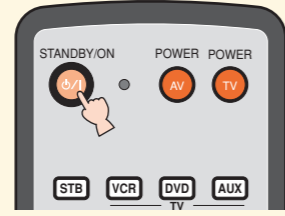

If a subwoofer with adjustable volume and crossover/high cut frequency controls is connected to this unit, set the volume between 11 and 1 o'clock as viewed on a conventional clockface and set the crossover/high cut frequency to the maximum.

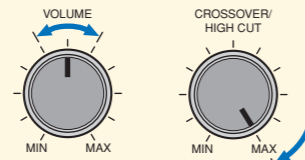

Subwoofer

### 2 Turn on the power of your TV.

### 3 Select the appropriate video input on your TV.

### 4 Set the operation mode selector to YSP.

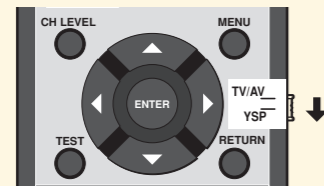

### 5 Press and hold AUTO SETUP for more than 2 seconds.

The menu screen appears on the TV. If the menu screen does not appear, check the video pin cable (connection ⑤ in the diagram on the front page) is connected properly and then press YSP followed by MENU.

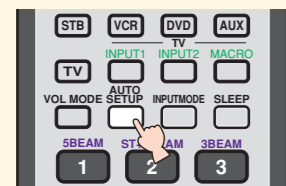

### 6 Check the following points.

- Is the optimizer microphone firmly connected to this unit?
- Is the optimizer microphone placed in a proper location?
- Are there any large obstacles in between the optimizer microphone and the walls in your listening room?
- The AUTO SETUP procedure starts in 10 seconds after pressing ENTER on step 7. To achieve the best results possible, evacuate yourself for your listening room until the AUTO SETUP procedure is completed.
- To cancel the AUTO SETUP procedure after it is started, press RETURN.
- The AUTO SETUP procedure takes about **3 minutes**.

### 7 Press ENTER to start the AUTO SETUP procedure.

The following screen appears on the TV and the AUTO SETUP procedure starts in 10 seconds.

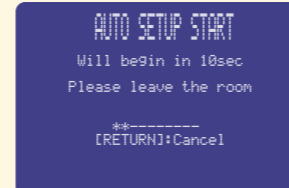
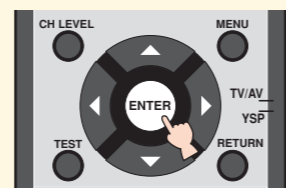

The setup screen automatically changes during the AUTO SETUP procedure. If any error occurs, the corresponding error message appears on the screen. In this case, see "Error messages for AUTO SETUP" on page 35 in the Owner's Manual and then follow the instructions. To start the AUTO SETUP procedure once again, press RETURN and then carry out the procedure from step 5.

When the AUTO SETUP procedure is complete, the following screen appears on the TV.

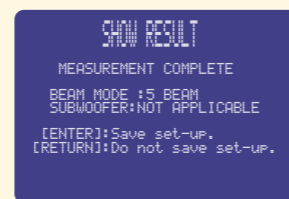

\* This is an example of the result screen. The result may differ depending on the environment.

### 8 Press ENTER.

The result is confirmed and the following screen appears on the TV for 2 seconds and then the menu screen disappears from the TV.

The new settings are automatically saved in the system memory. Disconnect the optimizer microphone and keep it in a safe place.

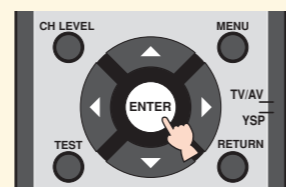

## Enjoying surround sound

### Enjoy TV or DVD audio in surround sound.

For instructions on your TV or DVD player, refer to the owner's manual supplied with each component. Before carrying out the procedure below, set the volume of this unit to 30. If necessary, adjust the volume level in step 4.

#### Enjoying TV in surround sound

- 1 Select the TV channel using the remote control supplied with your TV.

#### Enjoying DVDs in surround sound

- 1 Select the DVD video input on your TV.

- 2 Set the operation mode selector to YSP.

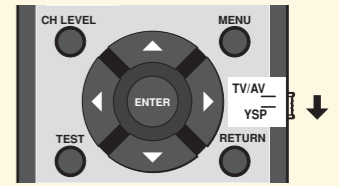

- 3 Press TV on the remote control of this unit.

This unit switches to the TV playback mode.

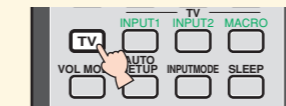

- 3 Press DVD on the remote control of this unit, and then start playback on the DVD player.

This unit switches to the DVD playback mode.

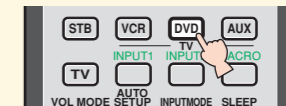

- 4 If you hear sound output from your TV speakers, turn down the volume level until you cannot hear any sound.

Use the remote control supplied with your TV.

- 5 Press VOLUME +/- on the remote control to adjust the volume level of this unit.

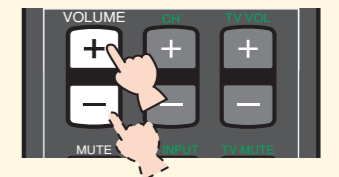

- 6 Press one of the beam mode buttons on the remote control to select the desired beam mode.

Select one of the three beam modes that best matches the current input source of this unit. For further information on the beam modes, see page 42 in the Owner's Manual.

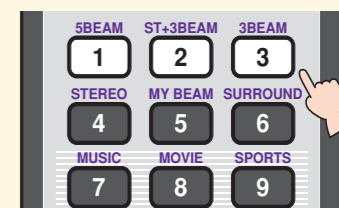

To fine-tune the listening environment parameters manually or make advanced settings for speaker positions, sound beams, etc., see "MANUAL SETUP" on page 60 in the Owner's Manual.





Español

# YSP-1100 GUÍA RÁPIDA DE REFERENCIA

La presente guía rápida de referencia explica los pasos a seguir para conectar una TV y un reproductor DVD a esta unidad y conseguir los efectos de sonido surround de forma rápida y sencilla. Para detalles sobre su funcionamiento, consultar el Manual de Instrucciones.

## Instalación de esta unidad

### Decidir dónde instalar la unidad.

Instale esta unidad donde no haya obstáculos como, por ejemplo, muebles obstruyendo la trayectoria de los haces sonoros. De lo contrario no se obtendrán los efectos de sonido surround deseados. Puede instalar esta unidad paralela a una pared o en una esquina.

Instale esta unidad en el centro exacto de la pared según se mide desde las esquinas derecha e izquierda.

Un objeto como, por ejemplo, un mueble

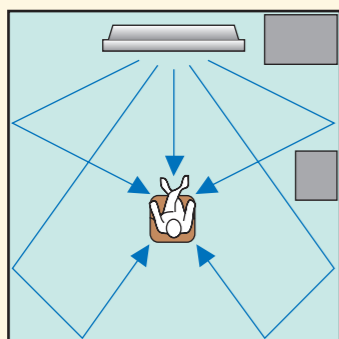

Instale esta unidad en una esquina a un ángulo de 40° a 50° de las paredes adyacentes.

Un objeto como, por ejemplo, un mueble

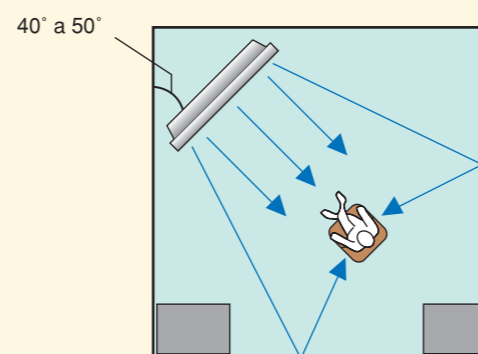

### Instalar la unidad encima o debajo de su TV.

Sírvase leer la siguiente información de referencia. Para más información sobre la instalación, ver las páginas 11 y 13 del Manual de Instrucciones. Asegúrese de utilizar los elementos de fijación incluidos, para evitar que la unidad pueda caerse accidentalmente (ver página 14 del Manual de Instrucciones).

Si instala la unidad encima de su TV, colóquela en el panel superior de una estantería, disponible en los comercios, tal como se ilustra más abajo. Asegúrese de que el panel superior de la estantería sea lo bastante ancho y estable como para aguantar el peso de la unidad.

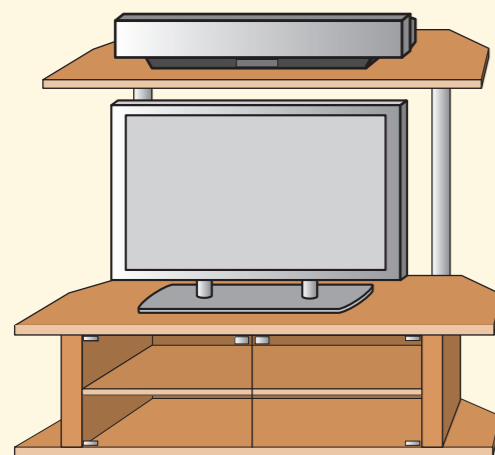

Si instala la unidad debajo de su TV, sitúela en un mueble para TV, tal como se ilustra más abajo. Asegúrese de que el mueble sea lo bastante ancho para permitir una ventilación adecuada alrededor de la unidad. **Para disfrutar mejor de los efectos surround, coloque la unidad en la estantería superior, lo más lejoso posible del suelo.**

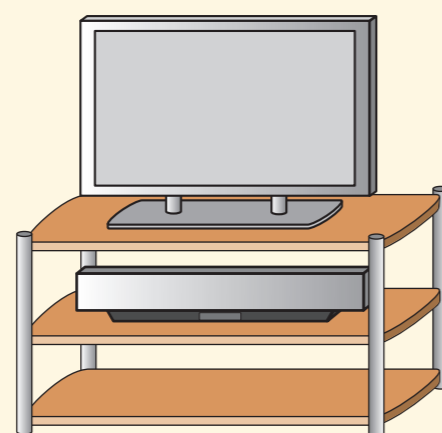

## Conexión de los componentes externos a esta unidad

### Conexión de componentes externos como una TV o un reproductor DVD a esta unidad.

Conecte su TV o reproductor DVD a la unidad utilizando los cables adecuados, tal como se muestra en el siguiente gráfico. Conectando un subwoofer se mejora el sonido de los bajos, para disfrutar más de la escucha. Para obtener más información sobre cómo conectar otros componentes, consulte las páginas 15 a 22 en el Manual de Instrucciones.

#### Reproductor de DVD

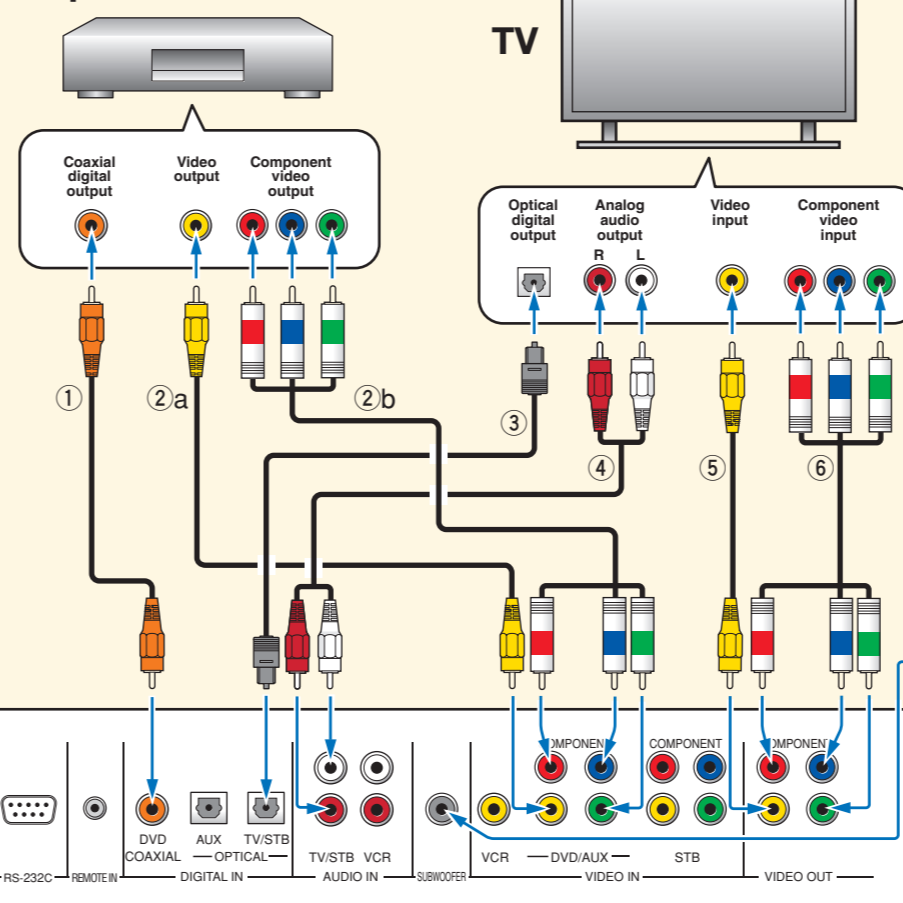

#### Cables utilizados para las conexiones

Conectar los cables en el siguiente orden. Para la conexión ②, utilice (a) o (b). Si su reproductor DVD tiene jacks de salida para componente vídeo, sugerimos que utilice el cable (b).

- ① Cable de audio digital con clavijas (suministrado)
- ②a Cable de vídeo con clavijas
- ②b Cable de vídeo componente con clavijas
- ③ Cable óptico (suministrado)
- ④ Cable de audio con clavijas (suministrado)
- ⑤ Cable de vídeo con clavijas (suministrado)
- ⑥ Cable de vídeo componente con clavijas (si se conecta algún componente)
- ⑦ Cable de altavoz de subgraves (si conecta un subwoofer)
- ⑧ Cable de alimentación

#### PRECAUCIÓN

- **No enchufe** el cable de alimentación en una toma de corriente hasta después de finalizar todas las conexiones.
- **Desenchufe** el cable de alimentación antes de cambiar conexiones, mover este aparato o limpiarlo.

#### Altavoz de subgraves

Si se conecta un subwoofer a esta unidad, encender el subwoofer y a continuación efectuar el procedimiento AJUSTE AUTOMÁTICO (ver reverso) o seleccionar "SWFR" para "BASS OUT" en "SUBWOOFER SET" (ver página 67 en el Manual de Instrucciones).

#### Esta unidad



## Ajuste automático del entorno de escucha

IntelliBeam

### Conectar el micrófono optimizador a esta unidad.

Puede ajustar automáticamente las distintas selecciones de canales que mejor se ajusten a su entorno de escucha, utilizando el micrófono optimizador incluido. Siga el siguiente procedimiento para conectar el micrófono optimizador a esta unidad, y colóquelo en el lugar adecuado.

Conecte el micrófono optimizador a la toma OPTIMIZER MIC del lado izquierdo de esta unidad.

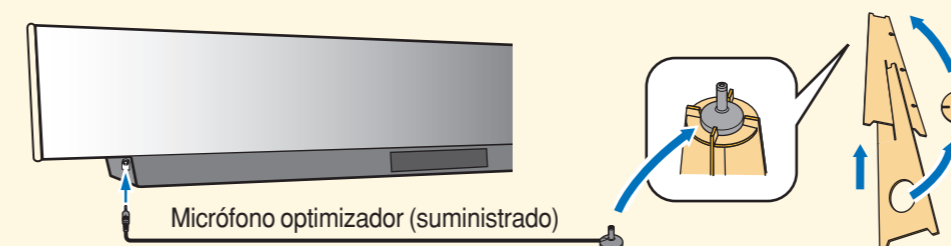

Soporte de cartón para micrófono (suministrado)

Monte el soporte de cartón y coloque encima el micrófono optimizador.

Sitúe el micrófono optimizador en su posición habitual de escucha. Utilice el soporte de cartón incluido o un trípode para colocar el micrófono optimizador a la misma altura en que estarían sus oídos cuando está sentado.

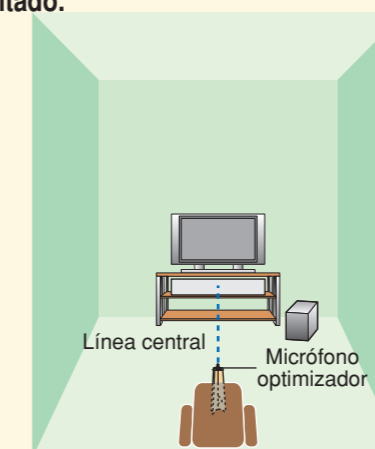
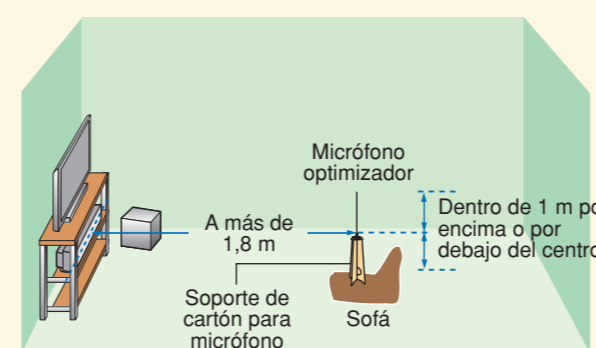

Ponga el micrófono optimizador sobre la línea central extendida de esta unidad y a 1,8 m o más alejado de ella. Además, asegúrese de colocar el micrófono optimizador dentro de 1 m por encima o por debajo de la altura central de esta unidad.

Una vez programado el micrófono optimizador, siga los pasos que figuran en el reverso, para iniciar el procedimiento de AJUSTE AUTOMÁTICO.

Continúa en el reverso

## Efectúe el procedimiento de AUTO SETUP (IntelliBeam) para seleccionar los ajustes que mejor correspondan a su entorno de escucha.

Esta unidad emplea la tecnología IntelliBeam de YAMAHA que, con ayuda del micrófono optimizador incluido, le permite seleccionar con gran precisión los ajustes de sonido que mejor correspondan a su entorno de escucha. Téngase en cuenta que es normal que se emitan tonalidades bastante fuertes de prueba, durante el procedimiento de AUTO SETUP. Asegúrense de que no hay niños pequeños en la habitación mientras se efectúa el procedimiento de AJUSTE AUTOMÁTICO.

### 1 Presione STANDBY/ON en el mando a distancia.

La unidad se encenderá.

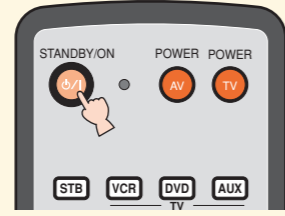

Si se conecta a esta unidad un altavoz de subgraves con controles de volumen ajustable y control de frecuencia de cruce/frecuencia de corte alta, ajuste el volumen entre las 11 y las 1 en punto según se mira un reloj convencional y ajuste la frecuencia de cruce/frecuencia de corte alta al máximo.

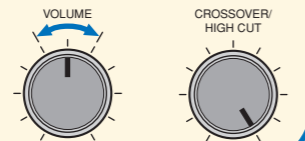

Altavoz de subgraves

### 2 Encienda su TV.

### 3 Seleccione la entrada vídeo apropiada en su TV.

### 4 Ponga el selector del modo de operación en YSP.

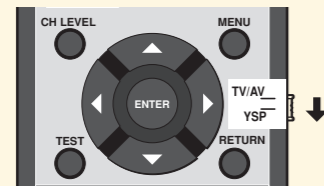

### 5 Mantenga pulsado AUTO SETUP durante más de 2 segundos.

La pantalla del menú aparece en el televisor. Si no aparece la pantalla del menú, compruebe que el cable con clavijas de vídeo (conexión ⑤ en el diagrama de la página frontal) esté conectado correctamente y pulse YSP seguido de MENU.

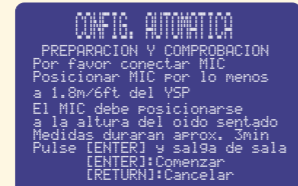
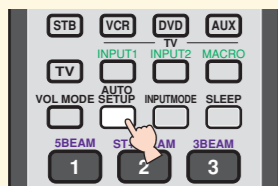

Puede seleccionar el idioma mostrado en la OSD ejecutando los pasos de abajo. Ponga el selector del modo de operación en YSP → Pulse MENU → Pulse  $\Delta$  /  $\nabla$  para seleccionar LANGUAGE SETUP → Pulse ENTER → Pulse  $\Delta$  /  $\nabla$  para seleccionar el idioma → Pulse ENTER

### 6 Compruebe los siguientes puntos.

- ¿Está el micrófono optimizador firmemente conectado a esta unidad?
- ¿Está el micrófono optimizador colocado en un lugar adecuado?
- ¿Hay abastáculos grandes entre el micrófono optimizador y las paredes de su habitación de escucha?
- El procedimiento AUTO SETUP empieza 10 segundos después de pulsar ENTER en el paso 7. Para obtener los mejores resultados posibles, salga de su sala de escucha hasta que termine el procedimiento AUTO SETUP.
- Para cancelar el procedimiento AUTO SETUP después de haber empezado, pulse RETURN.
- El procedimiento AUTO SETUP tarda unos **3 minutos**.

### 7 Pulse ENTER para empezar el procedimiento AUTO SETUP.

La pantalla siguiente aparece en su TV y el procedimiento AUTO SETUP empieza en 10 segundos.

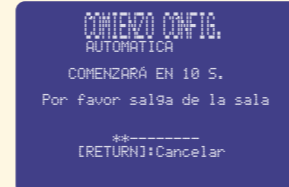
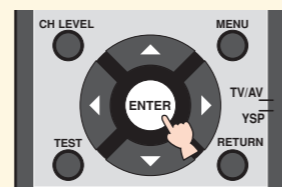

La pantalla de configuración cambia automáticamente durante el procedimiento AUTO SETUP. Si se produce un error, en mensaje de error correspondiente aparece en la pantalla. En este caso, consulte "Mensaje de error para AUTO SETUP" en la página 35 del manual del propietario y luego siga las instrucciones. Para iniciar de nuevo el procedimiento AUTO SETUP, pulse RETURN y luego realice el procedimiento desde el paso 5.

Cuando termine el procedimiento AUTO SETUP aparecerá la pantalla siguiente en el televisor.

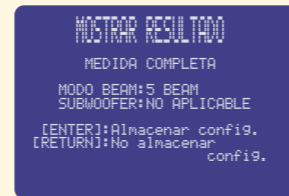

\* Éste es un ejemplo de la pantalla del resultado. El resultado puede cambiar dependiendo del medio ambiente.

### 8 Pulse ENTER.

El resultado se confirma y la pantalla siguiente aparece en el televisor durante 2 segundos, y luego, la pantalla del menú desaparece de la pantalla del televisor.

Los nuevos ajustes se guardan automáticamente en la memoria del sistema. Desconecte el micrófono optimizador y guárdelo en un lugar seguro.

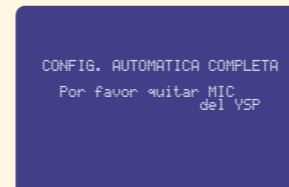
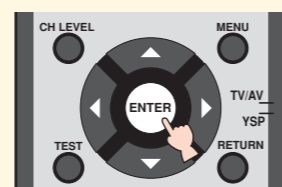

## Disfrute del sonido surround

### Disfrute de la TV o de un DVD audio con sonido surround.

Si necesita instrucciones sobre su TV o reproductor DVD, consulte el manual de instrucciones suministrado con cada componente. Antes de efectuar el siguiente procedimiento, ajuste el volumen de la unidad en 30. Si fuese necesario, ajuste el nivel de volumen tal como se describe en el paso 4.

#### Para disfrutar de la TV con sonido surround

#### Disfrutar de DVD con sonido surround

### 1 Seleccione el canal de TV utilizando el mando a distancia de su TV.

### 1 Seleccione la entrada de vídeo DVD en su TV.

### 2 Ponga el selector de modo de funcionamiento en YSP.

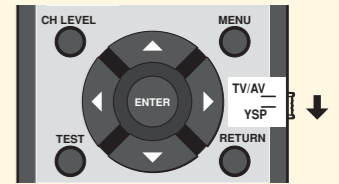

### 3 Presione TV en el mando a distancia de esta unidad.

La unidad pasa a modo de reproducción de TV.

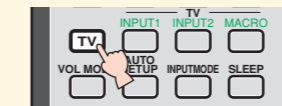

### 3 Presione DVD en el mando a distancia de esta unidad, y a continuación inicie la reproducción en el reproductor DVD.

La unidad pasa al modo de reproducción DVD.

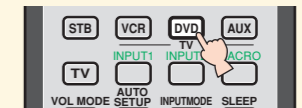

### 4 Si le llega algún sonido de los altavoces de la TV, baje el nivel de volumen hasta que deje de oírlo.

Utilice para ello el mando a distancia de su TV.

### 5 Presione VOLUME +/- en el mando a distancia para ajustar el volumen de esta unidad.

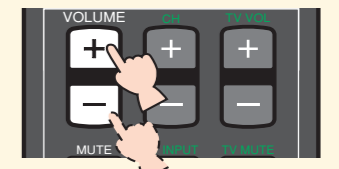

### 6 Presione uno de los botones de los haces de sonido en el mando a distancia para seleccionar el modo elegido.

Seleccione uno de los tres modos de haces que mejor se adapten a la fuente de entrada actual de esta unidad. Para más información sobre los modos de haces de sonido, consulte la página 42 del Manual de Instrucciones.

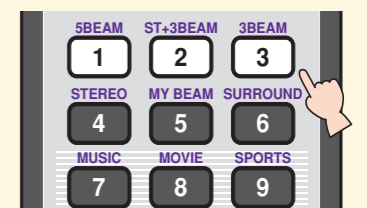

Para un ajuste manual de los parámetros del entorno de escucha, o para realizar ajustes avanzados de la colocación de altavoces, haces de sonido, etc., consulte "MANUAL SETUP" en la página 60 del Manual de Instrucciones.