



Desktop Audio System
Système Audio Desktop

TSX-B237

- EN** Quick Manual
- FR** Guide de référence rapide
- ES** Manual práctico

Introduction	2
Part names	4
Preparation	6
Play from an input source	7

English

Introduction	8
Noms des pièces	10
Préparation	12
Lire à partir d'une source d'entrée	13

Français

Introducción	14
Nombres de las piezas	16
Preparación	18
Reproducción desde una fuente de entrada	19

Español

Introduction

Using the unit

- This unit is a desktop audio system that can play audio from an incredibly wide range of input sources, including CDs, Bluetooth devices, and radio stations.
- This unit is equipped with a convenient charging function and an alarm function that wakes you gently.
- The free dedicated Multimedia Music Controller app for mobile devices can be used to easily control playback or configure the unit's settings. Download the Multimedia Music Controller app to your mobile device from the App Store or Google Play.

IntelliAlarm wakes you up gently.
“Alarm (IntelliAlarm)”

Support for a broad range of input sources.
“Play from an input source”

The unit's top panel supports wireless smartphone charging.
“Charging a mobile device (Qi)”

About this document

This document provides brief instructions on everything from setting the unit's clock to playing music files over a Bluetooth connection. Be sure to read the supplied "Safety Brochure" before using the unit.

Refer to the digital (PDF) Owner's Manual for additional information and instructions on operating all of the unit's functions. The Owner's Manual can be downloaded from the following website.

<https://download.yamaha.com/>



Scanning the QR code at left with a mobile device, such as a smartphone, provides direct access to the Owner's Manual on the Yamaha website.

QR Code is a registered trademark of DENSO WAVE INCORPORATED in Japan and in other countries.

Quick Manual (this document)

Owner's Manual

Turn on the unit

Adjust the unit's clock

Listening to music via Bluetooth

Play various input sources

Useful features

Troubleshooting

Specifications and other information

- In this document, smartphones and other mobile devices running the iOS or Android operating systems are collectively referred to as "mobile devices".
- Screenshots in this document were captured on a device running the English version of iOS. Actual screen displays may differ depending upon the version of the app or iOS used.
- Symbols and conventions

Note Indicates notes on instructions, restrictions on functions, and additional information that may be helpful.



References another page or pages that provide additional information.



Additional information can be found in the Owner's Manual.

Accessories



Remote control

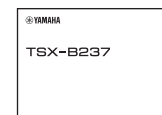

Safety Brochure

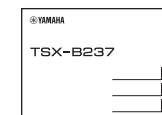

Quick Manual
(this document)



Non-skid pad

Use when charging a mobile device (Qi). Refer to the Owner's Manual for more information.

Part names

The unit

①, ②, ③, ⑥, and ⑦ are touch sensors. Tap icons with your finger to control functions.

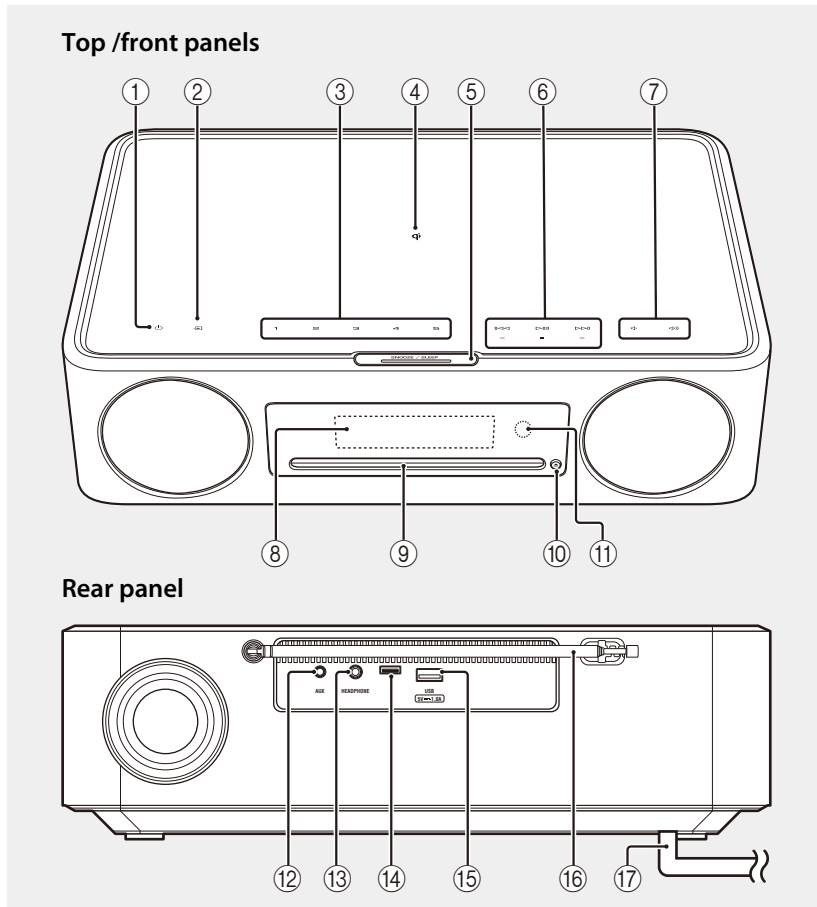

- ① Turn the unit on/off (standby) ([↩ p. 6](#))
- ② Switch the input source. [PDF](#)
- ③ **1, 2, 3, 4, 5** SCENE function [PDF](#)
- ④ Wireless charger [PDF](#)
- ⑤ SNOOZE/SLEEP [PDF](#)
- ⑥ Control audio. [PDF](#)
- ⑦ Volume +/-
- ⑧ Display ([↩ p. 6](#))
- ⑨ Disc slot [PDF](#)
- ⑩ Eject a disc. [PDF](#)
- ⑪ Remote sensor ([↩ p. 6](#))
- ⑫ AUX jack (Mini jack input) [PDF](#)
- ⑬ HEADPHONES jack [PDF](#)
No sound is heard from the unit when the headphones are connected.
- ⑭ Service jack
Use when the unit requires maintenance.
- ⑮ USB jack [PDF](#)
- ⑯ FM antenna [PDF](#)
FM/DAB antenna (Australia model only) [PDF](#)
- ⑰ Power cord ([↩ p. 6](#))

Remote control

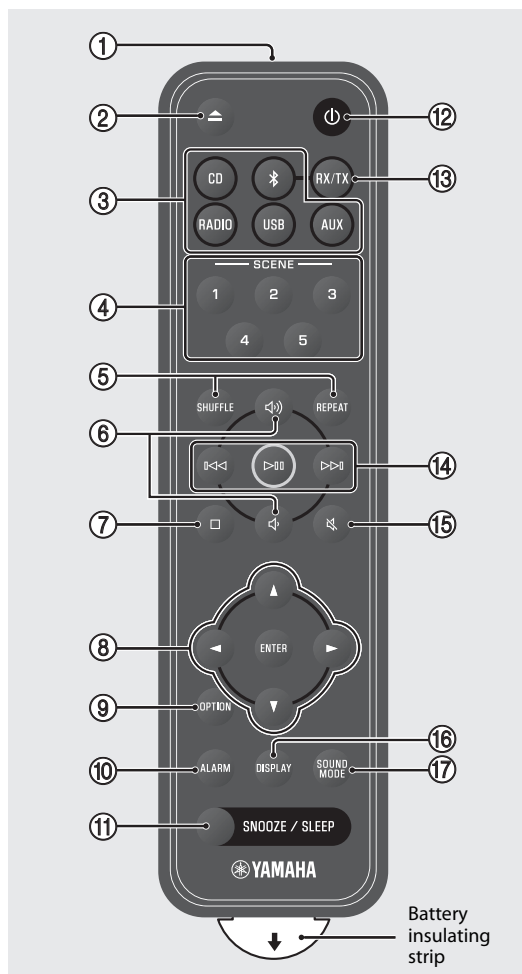

- ① Transmit infrared (IR) signals (☞ p. 6).
- ② ▲ Eject a disc.
- ③ Input source buttons (☞ p. 7)
Switch the input source.
- ④ SCENE function
- ⑤ SHUFFLE/REPEAT
- ⑥ / Volume +/-
- ⑦ Stop playback.
- ⑧ Cursor control buttons (☞ p. 6)
- ⑨ OPTION (☞ p. 6)
- ⑩ ALARM
- ⑪ SNOOZE/SLEEP
- ⑫ Turn the unit on/off (standby) (☞ p. 6).
- ⑬ RX/TX
- ⑭ Audio control buttons
- ⑮ Mute/unmute
- ⑯ DISPLAY
- ⑰ SOUND MODE

Remove the battery insulating strip before attempting to use the remote control.

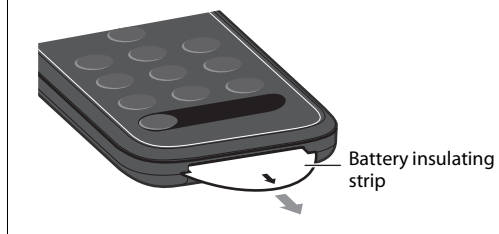

Preparation



Turn on the unit

- 1 Plug the power cord into an electrical outlet.

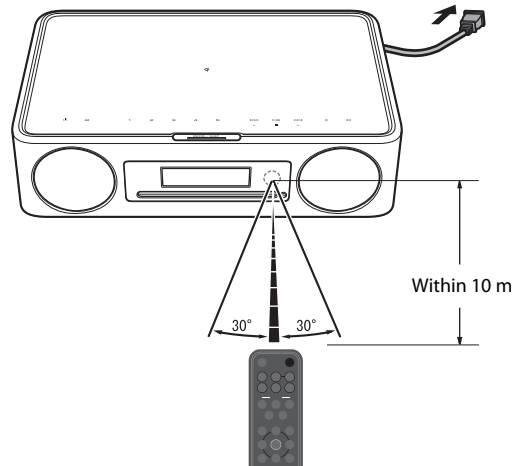

- 2 Press to turn on the unit.

The display on the unit's front panel will be turned on.



Set the unit's clock

- 1 Press **OPTION**.

The option menu is displayed.



- 2 Use to select and press **ENTER**.
- 3 Use to select **Clock Setting** and press **ENTER**.
- 4 Use to adjust the date and time.

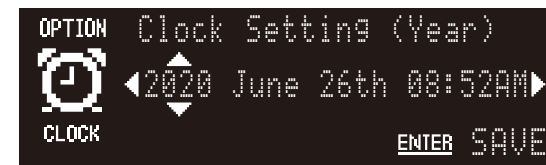

- 5 Press **ENTER** to finalize and apply clock settings.

Play from an input source

Listening to music via Bluetooth®

The unit can be used to play music from a Bluetooth device, such as a mobile device or digital music player. For more information regarding Bluetooth, see documentation provided with Bluetooth devices.



1 Enable the Bluetooth function of the Bluetooth device.

2 Press .

The unit's input source is switched to Bluetooth.

3 Select this unit from the Bluetooth device list on the Bluetooth device.

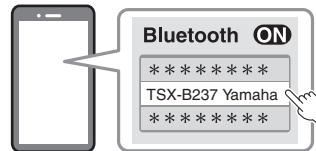

The Bluetooth indicators will be displayed once the connection has been established.



4 Play a music file on the Bluetooth device.



Note

- If a Bluetooth connection is not established, delete the unit's registration from the Bluetooth device, and then try to repeat steps **2-3**.
- Press and hold  for at least three seconds to terminate the Bluetooth connection.

Utilisation de l'appareil

- Cet appareil est un système audio de bureau que peut lire l'audio d'une très large gamme de sources d'entrée, y compris les CD, les dispositifs Bluetooth et les stations de radio.
- Cet appareil est pourvu d'une fonction de charge pratique et d'une fonction d'alarme qui vous réveille en douceur.
- L'application Multimedia Music Controller gratuite dédiée pour appareils mobiles peut être utilisée pour facilement contrôler la lecture ou configurer les réglages de l'appareil. Téléchargez l'application Multimedia Music Controller sur votre appareil mobile de l'App Store ou de Google Play.

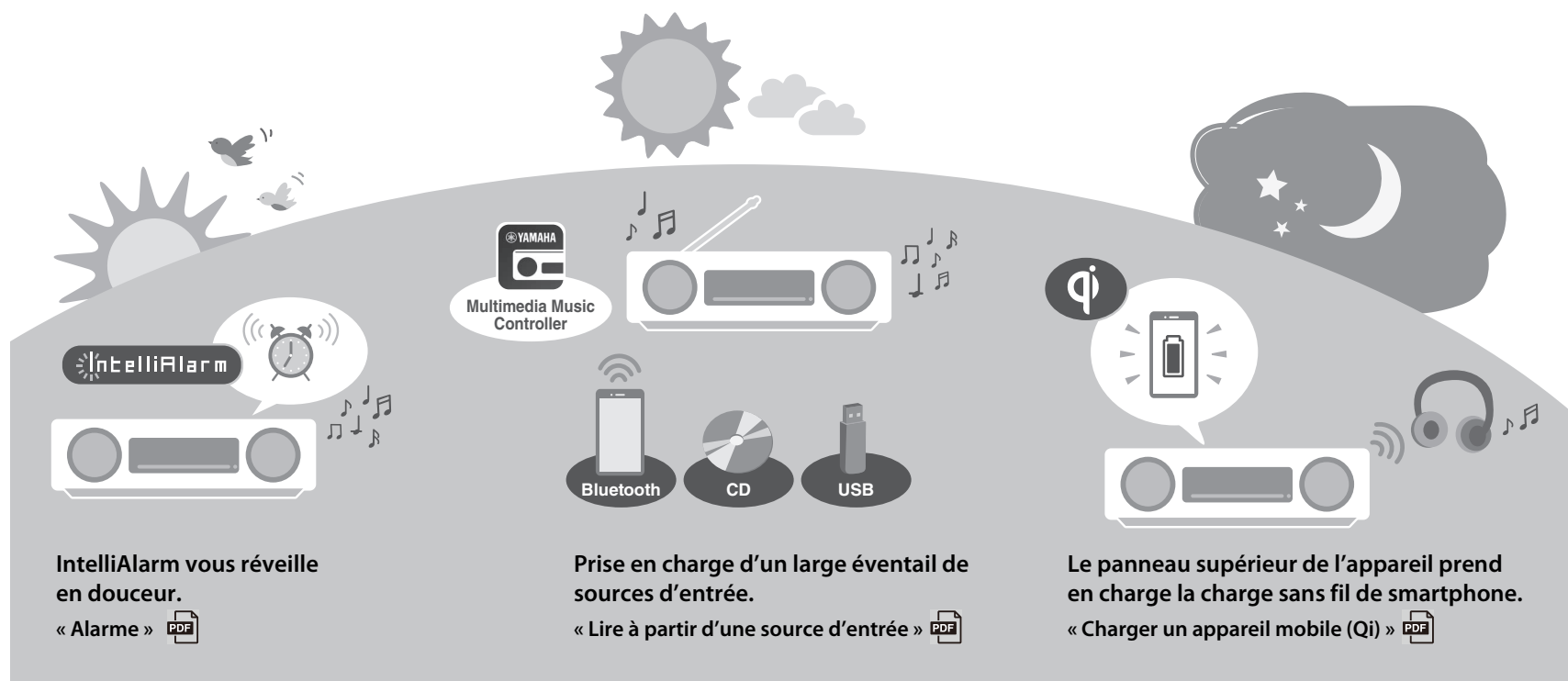

À propos de ce document

Ce document fournit de brèves instructions sur tous les sujets, depuis le réglage de l'horloge de l'appareil à la lecture de fichiers musicaux via une connexion Bluetooth. Assurez-vous de lire la « Brochure sur la Sécurité » avant d'utiliser l'appareil. Reportez-vous au Mode d'emploi numérique (PDF) pour des informations et des instructions supplémentaires sur le fonctionnement de toutes les fonctions de l'appareil. Vous pouvez télécharger le Mode d'emploi depuis le site Web suivant. <https://download.yamaha.com/>



Si vous scannez le code QR à gauche avec un appareil mobile, comme un smartphone, vous aurez un accès direct au Mode d'emploi sur le site Web de Yamaha.

Le symbole « Qi » est une marque commerciale de Wireless Power Consortium.

**Guide de référence rapide
(ce document)**

Mode d'emploi

Mettre l'appareil sous tension

Régler l'horloge de l'appareil

Écouter de la musique via
Bluetooth

Lire diverses sources d'entrée

Fonctions utiles

Guide de dépannage

Spécifications et autres informations

- Dans ce document, les smartphones et autres appareils mobiles exécutant les systèmes d'exploitation iOS ou Android sont collectivement appelés « appareils mobiles ».
- Les captures d'écran dans ce document ont été prises sur un appareil exécutant la version anglaise d'iOS. Les affichages d'écran réels peuvent être différents selon la version de l'application ou l'iOS utilisé.
- Symboles et conventions

Note Indique des remarques sur les instructions, les restrictions de fonction et des informations supplémentaires qui pourraient s'avérer utiles.



Renvoie à une autre page ou à d'autres pages qui fournissent des informations supplémentaires.



Vous trouverez des informations supplémentaires dans le Mode d'emploi.

Accessoires



Télécommande



Brochure sur la Sécurité



Guide de référence rapide
(ce document)



Coussinet anti-dérapant

À utiliser lorsque vous chargez un appareil mobile (Qi) Reportez-vous au Mode d'emploi pour de plus amples informations.

Noms des pièces

L'appareil

①, ②, ③, ⑥ et ⑦ sont des capteurs tactiles. Touchez les icônes avec le doigt pour commander les fonctions.

Panneaux supérieur/avant

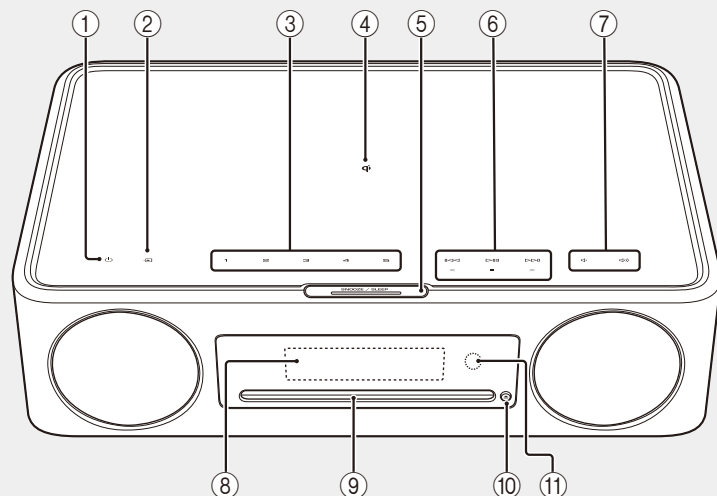

Panneau arrière

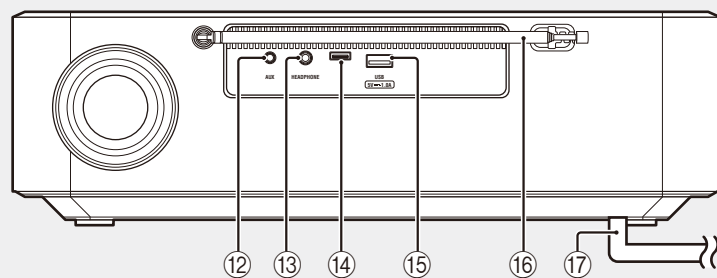

- ① Pour mettre l'appareil sous ou hors tension (veille) (p. 12)
- ② Changez de source d'entrée.
- ③ **1, 2, 3, 4, 5** Fonction SCENE
- ④ Chargeur sans fil
- ⑤ SNOOZE/SLEEP
- ⑥ Commande audio.
- ⑦ / Volume +/-
- ⑧ Affichage (p. 12)
- ⑨ Fente du disque
- ⑩ Pour éjecter un disque.
- ⑪ Capteur à distance (p. 12)
- ⑫ Prise AUX (entrée mini-jack)
- ⑬ Prise HEADPHONES
Aucun son n'est émis par l'appareil lorsque les écouteurs sont connectés.
- ⑭ Prise de service
À utiliser lorsque l'appareil nécessite un entretien.
- ⑮ Prise USB
- ⑯ Antenne FM
Antenne FM/DAB (modèle pour l'Australie uniquement)
- ⑰ Cordon d'alimentation (p. 12)

Télécommande

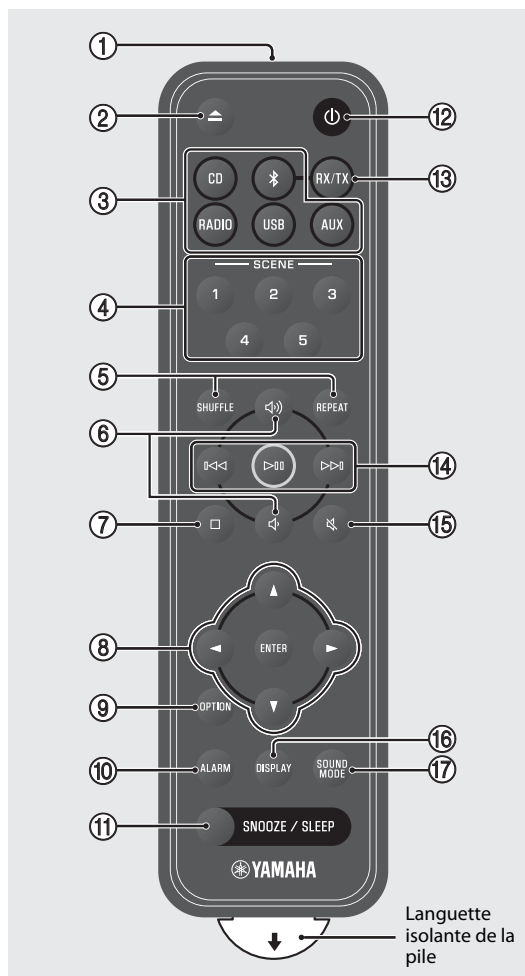

- ① Pour émettre des signaux infrarouges (IR) (☞ p. 12).
- ② ▲ Pour éjecter un disque. [PDF](#)
- ③ Touches de source d'entrée (☞ p. 13)
Changez de source d'entrée.
- ④ Fonction SCENE [PDF](#)
- ⑤ SHUFFLE/REPEAT [PDF](#)
- ⑥ 🔊/🔊 Volume +/-
- ⑦ □ Pour arrêter la lecture. [PDF](#)
- ⑧ Touches de commande du curseur (☞ p. 12)
- ⑨ OPTION (☞ p. 12)
- ⑩ ALARM [PDF](#)
- ⑪ SNOOZE/SLEEP [PDF](#)
- ⑫ ⏻ Pour mettre l'appareil sous ou hors tension (veille) (☞ p. 12).
- ⑬ RX/TX [PDF](#)
- ⑭ Touches de commande du son [PDF](#)
- ⑮ 🔇 Sourdine/rétablir le son
- ⑯ DISPLAY [PDF](#)
- ⑰ SOUND MODE [PDF](#)

Retirez la languette isolante de la pile avant d'essayer d'utiliser la télécommande.

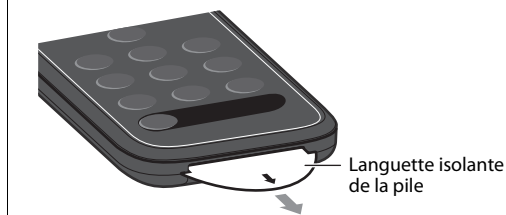



Mettre l'appareil sous tension

- 1 Branchez le cordon d'alimentation dans une prise électrique.

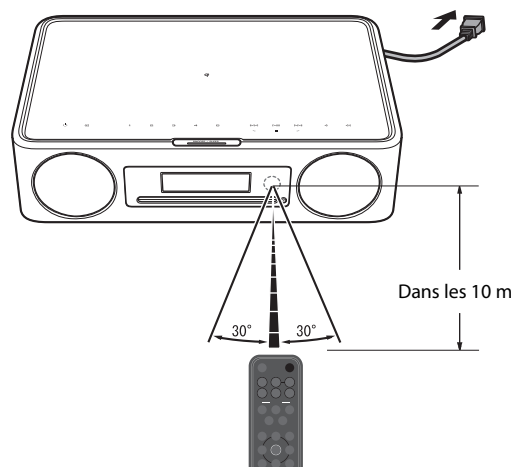

- 2 Appuyez sur  pour mettre l'appareil sous tension.

L'affichage sur le panneau avant de l'appareil s'allumera.











Régler l'horloge de l'appareil

- 1 Appuyez sur **OPTION**.

Le menu d'options s'affiche.



- 2 Utilisez  /  pour sélectionner  et appuyez sur **ENTER**.
- 3 Utilisez  /  pour sélectionner **Clock Setting** et appuyez sur **ENTER**.
- 4 Utilisez  /  /  /  pour régler la date et l'heure.

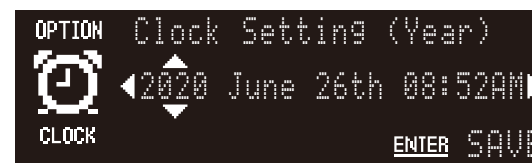

- 5 Appuyez sur **ENTER** pour finaliser et appliquer les réglages de l'horloge.

Écouter de la musique via Bluetooth®

L'appareil peut être utilisé pour lire de la musique depuis un dispositif Bluetooth, tel qu'un appareil mobile ou un baladeur numérique. Pour de plus amples informations sur le Bluetooth, consultez la documentation fournie avec les dispositifs Bluetooth.



1 Activez la fonction Bluetooth du périphérique Bluetooth.

2 Appuyez sur .

La source d'entrée de l'appareil bascule sur Bluetooth.

3 Sélectionnez cet appareil dans la liste des dispositifs Bluetooth sur le périphérique Bluetooth.

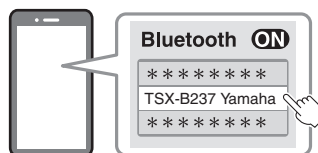

Les indicateurs Bluetooth s'affichent une fois que la connexion a été établie.



4 Lisez le fichier musical sur le dispositif Bluetooth.



Note

- En l'absence de connexion Bluetooth, effacez l'enregistrement de l'appareil depuis le dispositif Bluetooth puis essayez de répéter les étapes **2-3**.
- Maintenez enfoncé  pendant au moins trois secondes pour mettre fin à la connexion Bluetooth.

Uso de la unidad

- Esta unidad es un sistema de sonido de sobremesa que puede reproducir sonido de una variedad de fuentes de entrada increíblemente amplia, como CD, dispositivos Bluetooth y emisoras de radio.
- La unidad está equipada con una práctica función de carga y una función de alarma que le despierta suavemente.
- Puede utilizar la aplicación gratuita Multimedia Music Controller para controlar fácilmente la reproducción o configurar los ajustes de la unidad. Descargue la aplicación Multimedia Music Controller en su dispositivo móvil desde App Store o Google Play.

IntelliAlarm le despierta suavemente.
"Alarma" 

Compatibilidad con una amplia variedad de fuentes de entrada.
"Reproducción desde una fuente de entrada" 

El panel superior de la unidad es compatible con la carga inalámbrica de smartphones.
"Carga de un dispositivo móvil (Qi)" 

Acerca de este documento

Este documento proporciona unas instrucciones breves sobre todos los aspectos necesarios, desde la configuración del reloj de la unidad hasta la reproducción de archivos de música mediante conexión Bluetooth. Antes de utilizar la unidad, asegúrese de leer el "Folleto de seguridad" incluido. Consulte el Manual de instrucciones digital (PDF) para obtener más información e instrucciones sobre cómo usar todas las funciones de la unidad. Puede descargar el Manual de instrucciones del siguiente sitio web: <https://download.yamaha.com/>



Puede escanear el código QR de la izquierda con un dispositivo móvil, como un smartphone, para acceder directamente al Manual de instrucciones del sitio web de Yamaha.

QR Code es una marca registrada de DENSO WAVE INCORPORATED en Japón y en otros países.

Manual práctico (este documento)	Manual de instrucciones
Encendido de la unidad	
Ajuste del reloj de la unidad	
Escucha de música por Bluetooth	Reproducción de varias fuentes de entrada
	Funciones útiles
	Resolución de problemas
	Especificaciones y otra información

- En este documento, nos referimos colectivamente a los smartphones y a otros dispositivos móviles que ejecutan los sistemas operativos iOS o Android como "dispositivos móviles".
- Las capturas de pantalla que figuran en este documento se efectuaron en un dispositivo con la versión en inglés de iOS. Las visualizaciones reales en pantalla podrían variar dependiendo de la versión de la aplicación o de iOS utilizada.
- Símbolos y convenciones

- Nota** Indica notas de las instrucciones, restricciones de las funciones e información adicional que podría resultar útil.
- Hace referencia a otra página, u otras páginas, que ofrecen información adicional.
- Puede encontrar información adicional en el Manual de instrucciones.

Accesorios



Mando a distancia



Folleto de seguridad

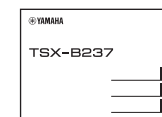

Manual práctico (este documento)



Alfombrilla antideslizante
 Úselo al cargar un dispositivo móvil (Qi) Consulte el Manual de instrucciones para obtener más información.

Nombres de las piezas

La unidad

①, ②, ③, ⑥ y ⑦ son sensores táctiles. Pulse los iconos con el dedo para controlar las funciones.

Paneles superior y delantero

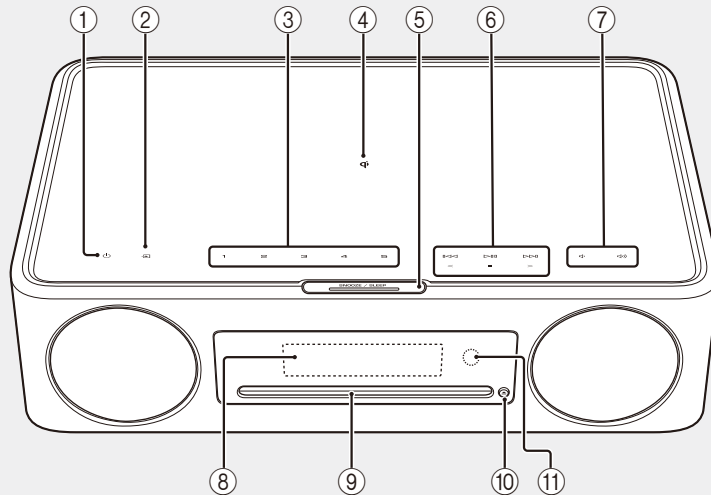

Panel posterior

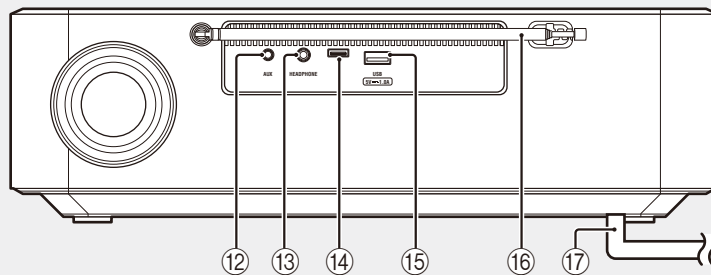

- ① Encienda/apague la unidad (en espera) ([↗ p. 18](#)).
- ② Cambie la fuente de entrada. [PDF](#)
- ③ **1, 2, 3, 4, 5** Función SCENE [PDF](#)
- ④ Cargador inalámbrico [PDF](#)
- ⑤ SNOOZE/SLEEP [PDF](#)
- ⑥ Controle el sonido. [PDF](#)
- ⑦ Volumen +/-
- ⑧ Pantalla ([↗ p. 18](#))
- ⑨ Ranura para discos [PDF](#)
- ⑩ Expulse el disco. [PDF](#)
- ⑪ Sensor remoto ([↗ p. 18](#))
- ⑫ Toma AUX (entrada minijack) [PDF](#)
- ⑬ Toma HEADPHONES [PDF](#)
Cuando se conectan auriculares, la unidad no emite sonido.
- ⑭ Toma de servicio
Úsela cuando la unidad requiera mantenimiento.
- ⑮ Toma USB [PDF](#)
- ⑯ Antena FM [PDF](#)
Antena FM/DAB (solo modelos para Australia) [PDF](#)
- ⑰ Cable de alimentación ([↗ p. 18](#))

Mando a distancia

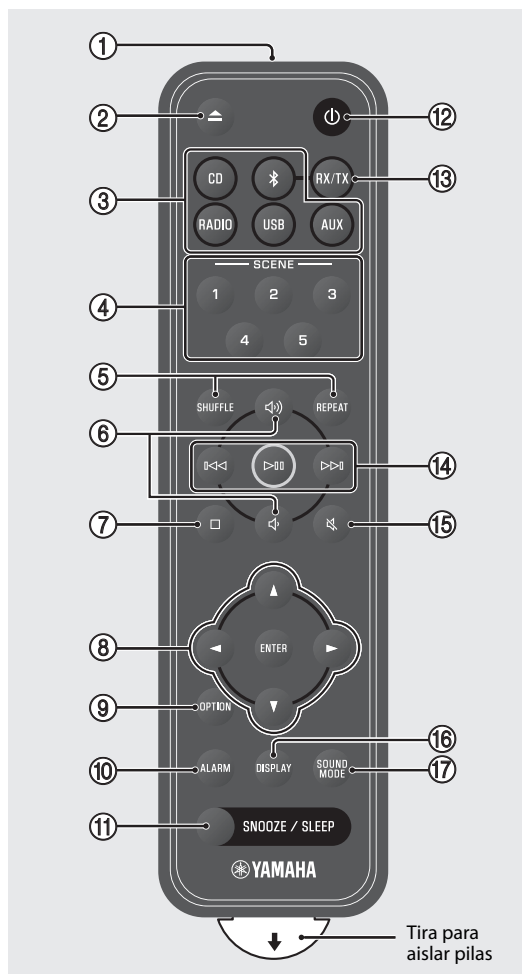

- ① Transmita señales infrarrojas (IR) (🔗 p. 18).
- ② ▲ Expulse el disco. [PDF](#)
- ③ Botones de fuente de entrada (🔗 p. 19)
Cambie la fuente de entrada.
- ④ Función SCENE [PDF](#)
- ⑤ SHUFFLE/REPEAT [PDF](#)
- ⑥ 🔊) / 🔊 Volumen +/-
- ⑦ □ Detenga la reproducción. [PDF](#)
- ⑧ Botones de control de cursor (🔗 p. 18)
- ⑨ OPTION (🔗 p. 18)
- ⑩ ALARM [PDF](#)
- ⑪ SNOOZE/SLEEP [PDF](#)
- ⑫ ⏻ Encienda/apague la unidad (en espera)
(🔗 p. 18).
- ⑬ RX/TX [PDF](#)
- ⑭ Botones de control de sonido [PDF](#)
- ⑮ 🔊 Active/desactive el sonido
- ⑯ DISPLAY [PDF](#)
- ⑰ SOUND MODE [PDF](#)





Encendido de la unidad

- 1 Conecte el cable de alimentación a una toma de corriente.

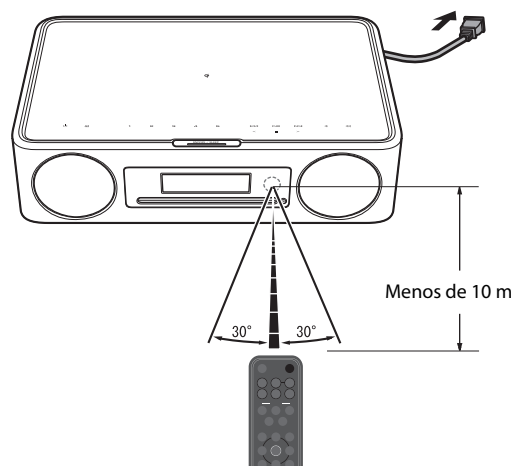

- 2 Pulse para encender la unidad.

Se encenderá la pantalla del panel delantero de la unidad.

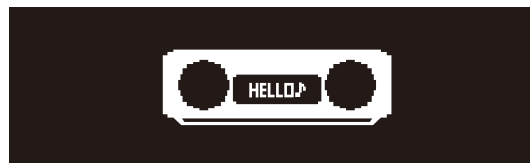

Ajuste del reloj de la unidad

- 1 Pulse **OPTION**.
Se mostrará el menú de opciones.



- 2 Utilice / para seleccionar y pulse **ENTER**.
- 3 Utilice / para seleccionar **Clock Setting** y pulse **ENTER**.
- 4 Utilice / / / para ajustar la fecha y la hora.

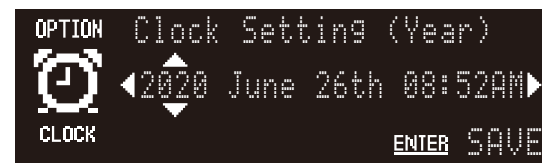

- 5 Pulse **ENTER** para finalizar y aplicar la configuración del reloj.

Reproducción desde una fuente de entrada

Escucha de música por Bluetooth®

Puede utilizar esta unidad para reproducir música desde un dispositivo Bluetooth, como un dispositivo móvil o un reproductor de música digital. Para obtener más información acerca del Bluetooth, consulte la documentación que se incluye con los dispositivos Bluetooth.



1 Active la función Bluetooth del dispositivo Bluetooth.

2 Pulse .

Se cambia la fuente de entrada de la unidad a Bluetooth.

3 Seleccione esta unidad en la lista de dispositivos Bluetooth del dispositivo Bluetooth.

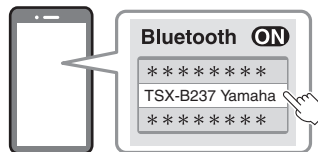

Cuando se establece la conexión, se mostrarán los indicadores Bluetooth.



4 Reproduzca un archivo de música con su dispositivo Bluetooth.



Nota

- Si no se establece una conexión Bluetooth, elimine el registro de la unidad del dispositivo Bluetooth y, a continuación, intente repetir los pasos **2.3**.
- Mantenga pulsado  durante tres segundos como mínimo para finalizar la conexión Bluetooth.

YAMAHA CORPORATION

10-1 Nakazawa-cho, Naka-ku, Hamamatsu, 430-8650 Japan

Yamaha Global Site
<https://www.yamaha.com/>

Yamaha Downloads
<https://download.yamaha.com/>

Manual Development Group
© 2019 Yamaha Corporation

Published 09/2019 KSOD-A0

AV18-0098