



LV

Made for



iPod



iPhone

DESKTOP AUDIO SYSTEM

TSX-112

OWNER'S MANUAL
MANUAL DE INSTRUCCIONES

**CAUTION - CLASS 1M LASER RADIATION WHEN OPEN
DO NOT VIEW DIRECTLY WITH OPTICAL INSTRUMENTS.**

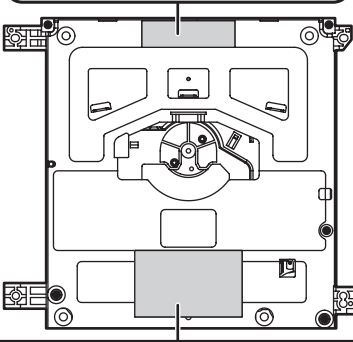

**CAUTION - CLASS 3B VISIBLE AND INVISIBLE LASER RADIATION WHEN OPEN.
AVOID EXPOSURE TO BEAM.**
**VARNING - KLASS 3B SYNLIG OCH OSYNLIG LASERSTRÅLNING
NÄR DENNA DEL ÄR ÖPPNAD. STRÅLEN ÄR FARLIG.**
**VARO! AVATTAESSA OLET ALTTIINA LUOKEN 3B NÄKYVÄLLE JA
NÄKYMÄTÖMÄLLE LASERSÄTELYLLE. ÄLÄ KATSO SÄTEESEEN.**
**VARNING - KLASS 3B SYNLIG OCH OSYNLIG LASERSTRÅLNING
NÄR DENNA DEL ÄR ÖPPNAD. BETRÄKTA EJ STRÅLEN.**
**VORSICHT! SICHTBARE UND UNSICHTBARE LASERSTRAHLUNG KLASSE 3B
WENN ABDECKUNG GEÖFFNET. NICHT DEM STRAHL AUSSETZEN.**
**ATTENTION - RADIATION VISIBLE ET INVISIBLE CLASSE 3B LORSQUE L'APPAREIL
EST OUVERT. ÉVITEZ TOUTE EXPOSITION AU FAISCEAU.**

The laser component in this product is capable of emitting radiation exceeding the limit for Class 1.

El componente láser de este producto es capaz de emitir radiación que sobrepasa el límite establecido para la clase 1.

Asia model

**CLASS 1 LASER PRODUCT
LASER KLASSE 1 PRODUKT
LUOKAN 1 LASERLAITE
KLASS 1 LASER APPARAT
PRODUIT LASER DE CLASSE 1**

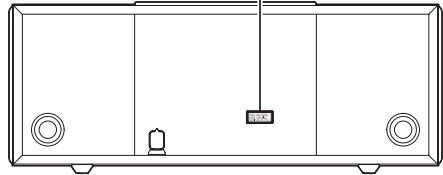

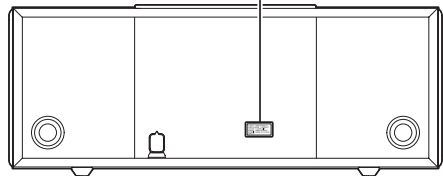

Taiwan model

**CLASS 1 LASER PRODUCT
LASER KLASSE 1 PRODUKT
LUOKAN 1 LASERLAITE
KLASS 1 LASER APPARAT
PRODUIT LASER DE CLASSE 1
1类激光产品**



CAUTION: READ THIS BEFORE OPERATING YOUR UNIT.

- 1 To assure the finest performance, please read this manual carefully. Keep it in a safe place for future reference.
- 2 Install this unit in a well ventilated, cool, dry, clean place - away from direct sunlight, heat sources, vibration, dust, moisture and cold. For proper ventilation, allow the following minimum clearances.
Top: 15 cm (6 in)
Rear: 10 cm (4 in)
Sides: 10 cm (4 in)
- 3 Locate this unit away from other electrical appliances, motors, or transformers to avoid humming sounds.
- 4 Do not expose this unit to sudden temperature changes from cold to hot, and do not locate this unit in an environment with high humidity (i.e. a room with a humidifier) to prevent condensation inside this unit, which may cause an electrical shock, fire, damage to this unit, and/or personal injury.
- 5 Avoid installing this unit where foreign object may fall onto this unit and/or this unit may be exposed to liquid dripping or splashing. On the top of this unit, do not place:
 - Other components, as they may cause damage and/or discoloration on the surface of this unit.
 - Burning objects (i.e. candles), as they may cause fire, damage to this unit, and/or personal injury.
 - Containers with liquid in them, as they may fall and liquid may cause electrical shock to the user and/or damage to this unit.
- 6 Do not cover this unit with a newspaper, tablecloth, curtain, etc. in order not to obstruct heat radiation. If the temperature inside this unit rises, it may cause fire, damage to this unit, and/or personal injury.
- 7 Do not plug in this unit to a wall outlet until all connections are complete.
- 8 Do not operate this unit upside-down. It may overheat, possibly causing damage.
- 9 Do not use force on switches, knobs and/or cords.
- 10 When disconnecting the power cable from the wall outlet, grasp the plug; do not pull the cable.
- 11 Do not clean this unit with chemical solvents; this might damage the finish. Use a clean, dry cloth.
- 12 Only voltage specified on this unit must be used. Using this unit with a higher voltage than specified is dangerous and may cause fire, damage to this unit, and/or personal injury. Yamaha will not be held responsible for any damage resulting from use of this unit with a voltage other than specified.
- 13 To prevent damage by lightning, keep the power cable disconnected from a wall outlet or this unit during a lightning storm.
- 14 Do not attempt to modify or fix this unit. Contact qualified Yamaha service personnel when any service is needed. The cabinet should never be opened for any reasons.
- 15 When not planning to use this unit for long periods of time (i.e. vacation), disconnect the AC power plug from the wall outlet.
- 16 Be sure to read the “TROUBLESHOOTING” section on common operating errors before concluding that this unit is faulty.
- 17 Before moving this unit, press  to set the system to off, and disconnect the AC power plug from the wall outlet.
- 18 Condensation will form when the surrounding temperature changes suddenly. Disconnect the power cable from the outlet, then leave this unit alone.
- 19 When using this unit for a long time, this unit may become warm. Turn the system off, then leave this unit alone for cooling.
- 20 Install this unit near the wall outlet and where the AC power plug can be reached easily.
- 21 The batteries shall not be exposed to excessive heat such as sunshine, fire or the like. When you dispose of batteries, follow your regional regulations.
- 22 Excessive sound pressure from earphones and headphones can cause hearing loss.

This unit is not disconnected from the AC power source as long as it is connected to the wall outlet, even if this unit itself is turned off by . In this state, this unit is designed to consume a very small quantity of power.

WARNING
TO REDUCE THE RISK OF FIRE OR ELECTRIC SHOCK, DO NOT EXPOSE THIS UNIT TO RAIN OR MOISTURE.

CAUTION
Danger of explosion if battery is incorrectly replaced. Replace only with the same or equivalent type.

There is a chance that placing this unit too close to a CRT-based (Braun tube) TV set might impair picture color. Should this happen, move this unit away from the TV set.

CAUTION
Use of controls or adjustments or performance of procedures other than those specified herein may result in hazardous radiation exposure.



CONTENTS

NAMES OF PARTS AND THEIR FUNCTIONS.....	2	SHUFFLE/REPEAT PLAYBACK	12
CONNECTING AN iPod	6	LISTENING TO EXTERNAL SOURCE....	12
ADJUSTING THE CLOCK.....	6	USING SLEEP FUNCTION.....	13
LISTENING TO iPod	7	USING OPTION MENU	13
LISTENING TO CD AND USB DEVICE	7	TROUBLESHOOTING	14
SWITCHING THE DISPLAY.....	8	NOTES ON DISCS AND USB DEVICES	17
LISTENING TO RADIO STATIONS	8	SPECIFICATIONS	18
USING ALARM FUNCTION	10		

► Features

- iPod/iPhone, CD, USB device, radio and external device using AUX are playable.
- Providing comfortable wake-up by the music set with your preferred volume with alarm function. Music, beep sound, or both can be set as alarm sound.
- Storing/calling your 30 favorite radio stations.
- Bass and treble can be controlled depending on your favorite.

► About this manual

- “iPod” described in this manual may also refer to “iPhone”.
- This manual describes how to operate this unit using buttons on the unit. Some of these operations are also available using the remote control.
- The symbol “” with page number(s) indicates the corresponding reference page(s).
- Notes contain important information about safety and operating instructions.  indicates a tip for your operation.
- This manual is printed prior to production. Design and specifications are subject to change in part as a result of improvements, etc. In case of differences between the manual and the product, the product has priority.

► Supplied accessories

Remote control



(With CR2032 battery)

FM antenna





Dock cover

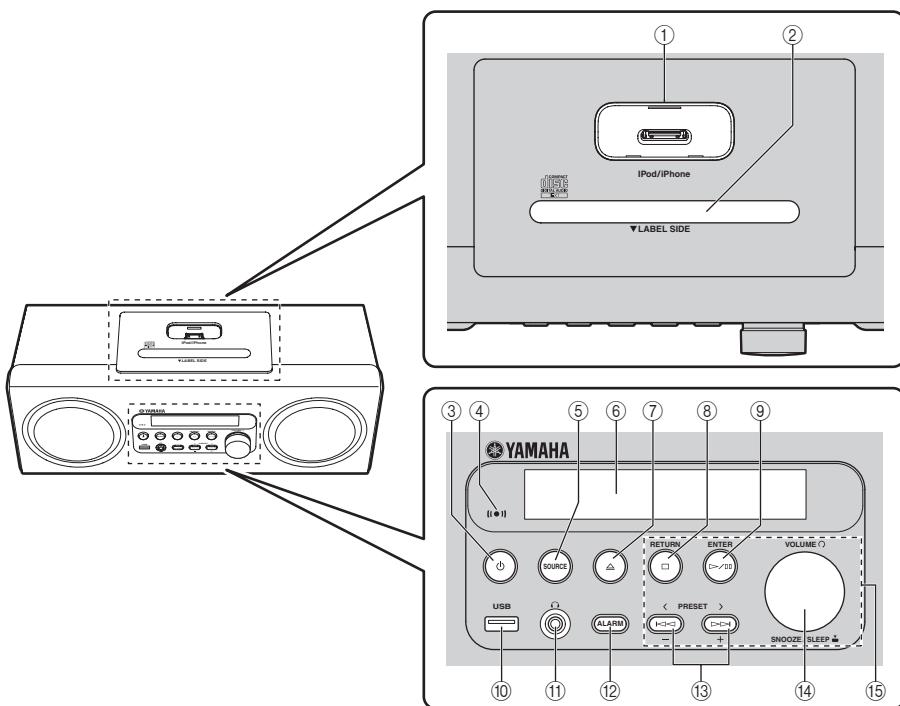

NAMES OF PARTS AND THEIR FUNCTIONS

► Top panel, front panel



- ① **iPod dock:** Set an iPod.
- ② **Disc slot** (☞ P. 7)
- ③ **⏻:** Press to turn the system on/off.
- ④ **Alarm indicator:** Lights up when the alarm function is activated and flashes while setting the alarm. (☞ P. 10)
- ⑤ **SOURCE:** Change sources.
- ⑥ **Front panel display:** Displays various information. Time is displayed when the system is off. If you set the system to power save mode, all the information on the front panel display is turned off, and reduce power consumption. For more information how to set power save mode, refer to "Rear panel (Connecting antenna)". (☞ P. 4)
- ⑦ **▲:** Ejecting the CD.
- ⑧ **RETURN:** Returns to the previous item while setting.
- ⑨ **ENTER:** Confirms the setting.
- ⑩ **USB port** (☞ P. 7)
 When a USB device is connected to the USB port, the device is charged. During system off/power save mode, the device is not charged.
- ⑪ **🎧 (Headphones jack):** Connect headphones.
- ⑫ **ALARM:** Alarm on/off (☞ P. 11)
- ⑬ **PRESET** (During receiving radios): Select the preset radio station. (☞ P. 9)
 - / +: Changes the setting (☞ P. 10)
- ⑭ **SNOOZE/SLEEP** (☞ P. 11, 13)
- ⑮ **Audio control buttons:** Skip, search backward/forward, play/pause, stop, volume control

► **Front panel display**

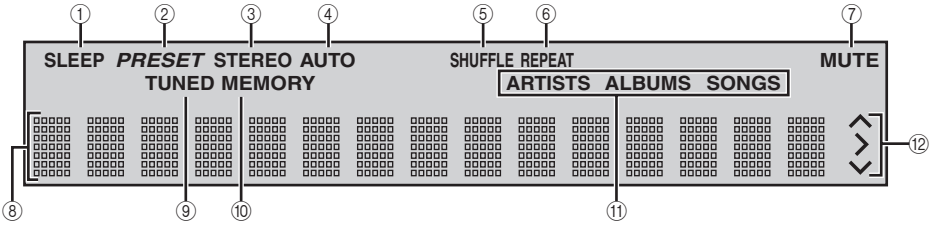

- ① **SLEEP indicator:** Lights up when the sleep timer is on. (☞ P. 13)
- ② **PRESET indicator:** Lights up when you preset radio stations. (☞ P. 9)
- ③ **STEREO indicator:** Lights up when this unit is receiving a strong signal from an FM stereo broadcast.
- ④ **AUTO indicator:** Lights up when this unit is in the Automatic Tuning mode. (☞ P. 8)
- ⑤ **SHUFFLE indicator:** Lights up when you set your iPod/CD/USB to shuffle play. (☞ P. 12)
- ⑥ **REPEAT indicator:** Lights up when you set your iPod/CD/USB to repeat play. (☞ P. 12)
- ⑦ **MUTE indicator:** Lights up when the sound is muted.
- ⑧ **Multi information display:** Shows the various information.
- ⑨ **TUNED indicator:** Lights up when this unit is tuned into a station. (☞ P. 8)
- ⑩ **MEMORY indicator:** Flashes when searching for a radio station by automatic preset tuning. Lights up when you preset radio stations automatically or manually. (☞ P. 9)
- ⑪ **Multi information indicators:** Indicate the music information currently displayed on Multi information display. (☞ P. 8)
- ⑫ **Operation indicators:** Show the available menu buttons for the currently selected OPTION menu item.

► **Rear panel (Connecting antenna)**

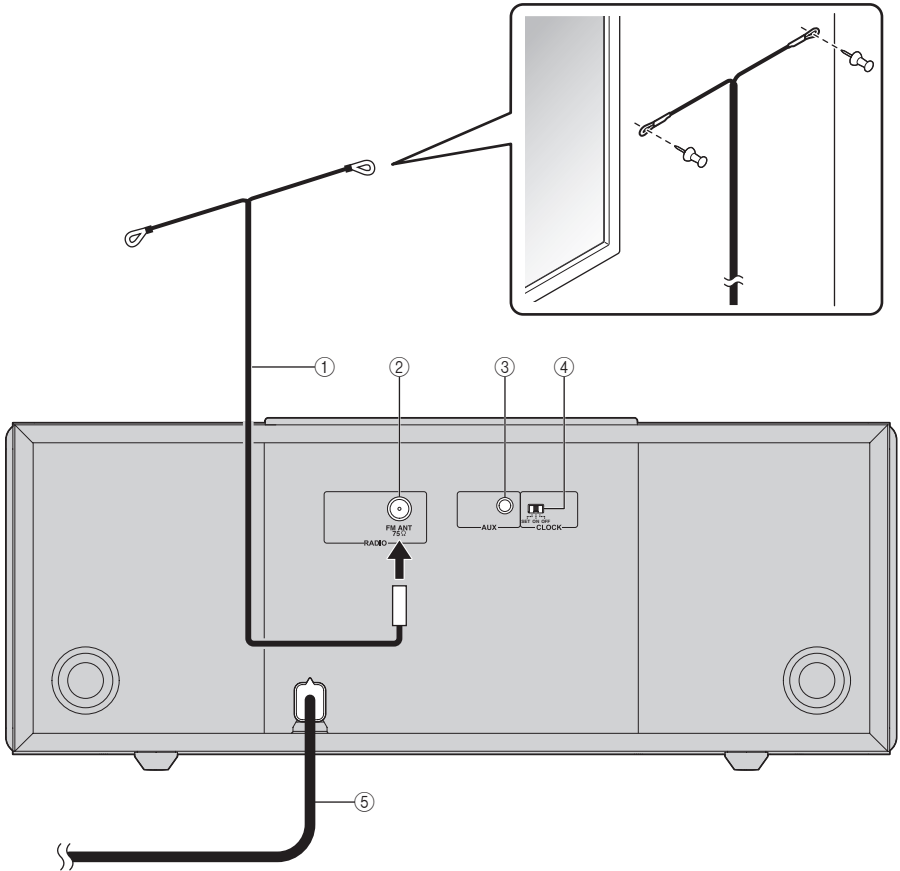

- ① **FM antenna** (supplied)
- ② **FM antenna terminal**: Connect the supplied FM antenna.
- ③ **AUX**: Connect an external device. (☞ P. 12)
- ④ **CLOCK**
SET: Adjusts the clock. (☞ P. 6)
ON: Displays the current time when system is off.
OFF: Switches the system to power save mode when system is off.
 All the information on the front panel display is turned off in this mode. This can reduce power consumption.



Even in system off/power save mode, the alarm function is available.

- ⑤ **Power cable**: Connect to a wall outlet.

Notes

- The antenna should be stretched out.
- If you use an outdoor antenna instead of the supplied FM antenna, reception will be better.
- If radio reception is poor, change the height, direction, or placement of the antenna.
- If you use an FM antenna that is not supplied with the unit, make sure that the base of the antenna is not threaded.

► Remote control

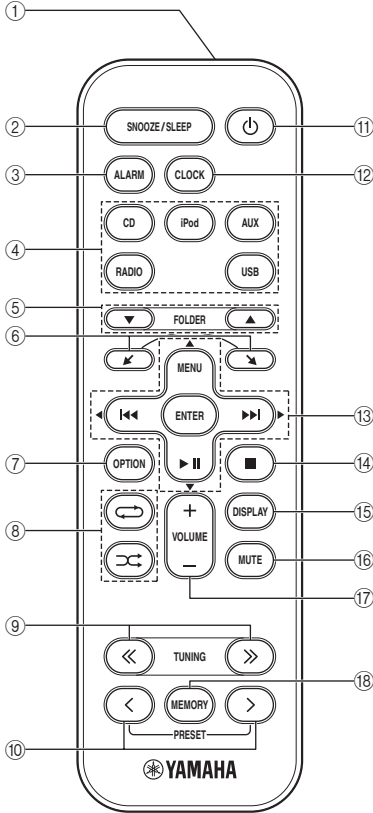

- ① **Infrared signal transmitter**
- ② **SNOOZE/SLEEP**: Snooze/sleep setting.
([Ⓔ] P. 11, 13)
Press and hold this button, then press Cursor ▼/▲ → **ENTER** to set the sleep function.
- ③ **ALARM**: Alarm on/off ([Ⓔ] P. 11)
- ④ **Source buttons**: Change sources.
- ⑤ **FOLDER** (during data CD/USB playback): Change folder.
- ⑥ ⏪, ⏩: Scrolls through items on the iPod's screen.
- ⑦ **OPTION**: Displays the option menu. ([Ⓔ] P. 13)
- ⑧ 🔄 (Shuffle), 🔄 (Repeat) ([Ⓔ] P. 12)
- ⑨ **TUNING** (during receiving radio): Tuning radio ([Ⓔ] P. 8)
- ⑩ **PRESET** (during receiving radio): Select the preset radio station ([Ⓔ] P. 9)
- ⑪ ⏻: System on/off
- ⑫ **CLOCK**: Displays the time ([Ⓔ] P. 6)
- ⑬ ⏪, ⏩ (during playback): Skip backward and forward/press and hold to rewind and fast-forward
MENU: Returns to the upper level in the iPod menu.
▶ ||: Play/pause
▲/▼/◀/▶ (During using the option menu): Changes the setting
ENTER
(During using the iPod): Select group/start playback
(During using the option menu): Confirms the setting
- ⑭ ■: Stop playback.
- ⑮ **DISPLAY**: Switches the information shown on the front panel. ([Ⓔ] P. 8)
- ⑯ **MUTE**: Mute/resume the sound.
- ⑰ **VOLUME**: Volume control
- ⑱ **MEMORY**: Memories preset radio stations. ([Ⓔ] P. 9)

► Using the remote control

Be sure to read "BATTERY CAUTIONS" ([Ⓔ] P. 18) before using the battery.

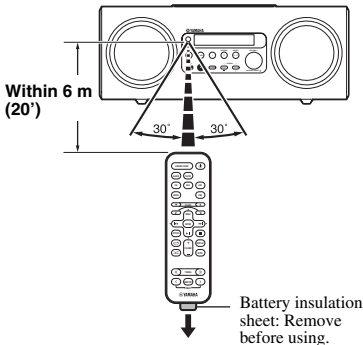

► Replacing the battery in the remote control

While pushing the release tab in direction ①, slide out the battery holder in direction ②.

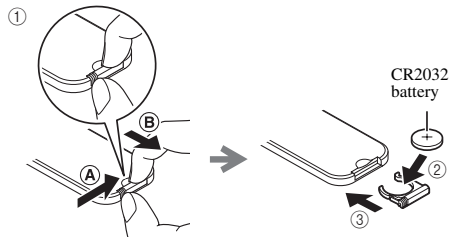

CONNECTING AN iPod

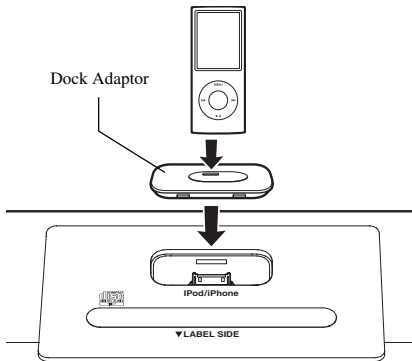

Set your iPod in the iPod dock.



An iPod is charged when set in the iPod dock. During power save mode, the iPod is not charged.

Notes

- To secure the connection, attach a compatible Dock Adaptor supplied with the iPod or an iPod Universal Dock Adapter (sold separately), and remove the protective case covering from your iPod.
- If you do not use an adaptor or if the adapter is not compatible, the connection could be loose or poor, which could cause damage or malfunctions. For details on dock adaptor information, please visit official Apple's website.
- If an iPod in protective case is connected by force, the connector may be damaged. Remove the protective case before connection.
- Attach the dock cover to the iPod dock whenever you are not using it.

ADJUSTING THE CLOCK

1



Rear panel

2

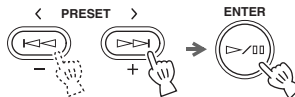

Front panel

1 Set **CLOCK** to SET.

2 Set the time.

Press **- / +** to set the hour and then press **ENTER**.

Set the minutes in the same way.



- While setting the clock, press **RETURN** to return to the previous setting.
- Press **SNOOZE/SLEEP** on the front panel to switch between the 12 and 24 hour clock display.

3



Rear panel

3 Set **CLOCK** to ON to complete.

At the time ON is set, it will be 0 second and time count starts.



- The time is displayed for a certain period when you press **CLOCK** on the remote control.
- You can switch the system to power save mode by setting **CLOCK** on the rear panel to OFF.

Note

The time settings are lost about 5 minutes after unplugging the unit.

LISTENING TO iPod

For details on compatible iPod models, refer to “SPECIFICATIONS” (P. 18).

For details on how to operate the remote control, refer to “Remote control” (P. 5).

1

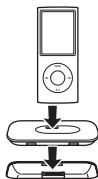

2



1 Set your iPod in the iPod dock.

2 Set **SOURCE** to iPod.

3 Play the iPod.

Playback operations are available with the remote control, iPod and this unit.



- You can remove the iPod whenever you want.
- When music in the iPod is played back, this unit turns the system on automatically and plays back the iPod even if the unit is system off.



This unit automatically turns off the system if the iPod is not connected and no operation is performed for 60 minutes.

LISTENING TO CD AND USB DEVICE

▶ Listening to CD

1



2

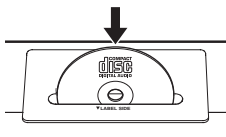

1 Set **SOURCE** to CD.

2 Insert a CD.

Playback starts automatically. Playback operations are available with the remote control and this unit.



Playback for Data Disc starts in alphanumeric order of files.

Note

Insert the CD with the label side facing toward the front of the unit.

▶ Listening to USB device

1



2

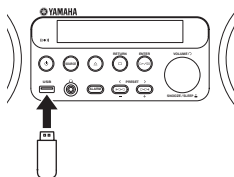

1 Set **SOURCE** to USB.

2 Connect a USB device.

Playback starts automatically. Playback operations are available with the remote control and this unit.



- You can remove your USB device whenever you want.
- Playback starts in order by date and time of creation.



- If **■** button is pressed during playback, next time playback starts from the beginning of the track you listened to last time.
- **■** button is pressed again while playback is stopped, next time playback starts from the first track of the CD/USB device.
- For details on playable discs and files, refer to “NOTES ON DISCS AND USB DEVICES” (P. 17).
- This unit automatically turns off the system 60 minutes after CD/USB device playback is stopped/paused.

► Skipping folder for data CD/USB device

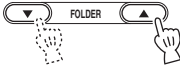

Remote control

Select the folder with **FOLDER**.

Skip to the first file in the previous/next folder. The folder name is displayed on the front panel display for a certain period.

ROOT is displayed for the root folder when the directory contains playable files.

SWITCHING THE DISPLAY

You can switch the playback information shown on the front panel display. Some special characters may not be shown properly.

Press repeatedly



Remote control

Press **DISPLAY** repeatedly during playback.

iPod

Song number and elapsed time (default setting)



Song number and remaining time



Song name



Artist name



Album name



Back to the default setting

Note

This function is available for iPod classic, iPod nano (2nd generation and later), iPod touch and iPhone. However, even with these models, this function may not be available depending on the software version of your iPod.

CD/USB

Track/file number and elapsed time of the current song (default setting)



Track number and remaining time of the current song*1



Total time of the disc*1



Remaining time of the disc*1



File name*2



Track name*3



Artist name*3



Album name*3



Back to the default setting

*1 Only for Audio CDs

*2 Only for MP3/WMA files

*3 Only when the selected track has information

LISTENING TO RADIO STATIONS

Tuning radio stations

1



2

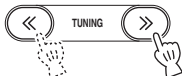

Remote control

1 Set **SOURCE** to FM.

2 For automatic tuning, press and hold **TUNING**.
For manual tuning, press **TUNING** repeatedly.

Note

If you tune to a station manually, the sound is monaural.

Presetting radio stations

You can store your favorite 30 radio stations with the preset function.

► Automatic preset tuning

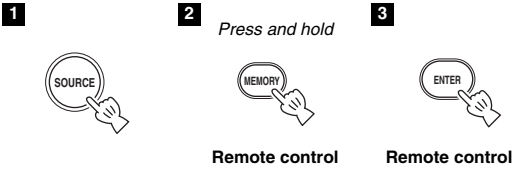

- 1** Set **SOURCE** to FM.
- 2** Press and hold **MEMORY** for more than 2 seconds.



To cancel the preset, press **MEMORY** again before step 3 is completed.

- 3** Press **ENTER**.
The automatic preset starts.

Note

When you perform the automatic preset, all stored stations are cleared and the new stations are stored.

► Manual preset tuning

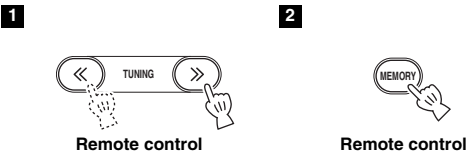

- 1** Tune into a favorite radio station.
- 2** Press **MEMORY**.

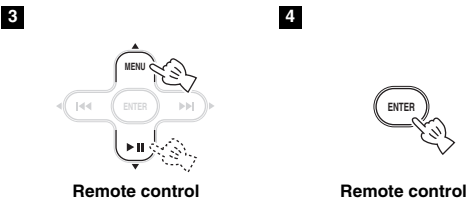

- 3** Select the preset number you want to store to.



To cancel the preset, press **MEMORY** again.

- 4** Press **ENTER** to complete.

Selecting preset radio stations



- 1** Set **SOURCE** to FM.
- 2** Select the preset radio station with **PRESET**.



You can delete a preset station by pressing **OPTION** → Cursor **▲/▼** → **ENTER** on the remote control to select **PRESET DELETE**.

USING ALARM FUNCTION

Alarm features

This unit can play back your favorite music and/or beep sound at the set time. Alarm features on this unit are described below.

- This unit has 3 alarm types combining music and beep sound:

SRC+BEEP	Selected audio source and the beep sound are played at the set time. Source playback begins to fade in 3 minutes before the set time and the volume gradually increases to the set volume. Then, at the set time, the beep sound is activated. This mode is recommended for a comfortable wake-up.
SOURCE	Selected source plays at the set time. Fade-in volume gradually increases to the set volume.
BEEP	Only beep sound is played back at the set time.

- Alarm source played back at the set time can be selected from iPod, audio CD, data CD, USB device, and radio. Depending on the source, followings also can be selected:

SOURCE	Selectable item	Function
iPod	Resume play	The track you listened to last time is resumed.
Audio CD/Data CD/ USB	Track	The Selected track is played back repeatedly.
	Resume play	The track you listened to last time is played back.
FM	Preset	The selected preset radio station is played.
	Resume play	The radio station you listened to last time is played.

- Snooze function is also available.

Alarm setting

► Setting the alarm time and sound

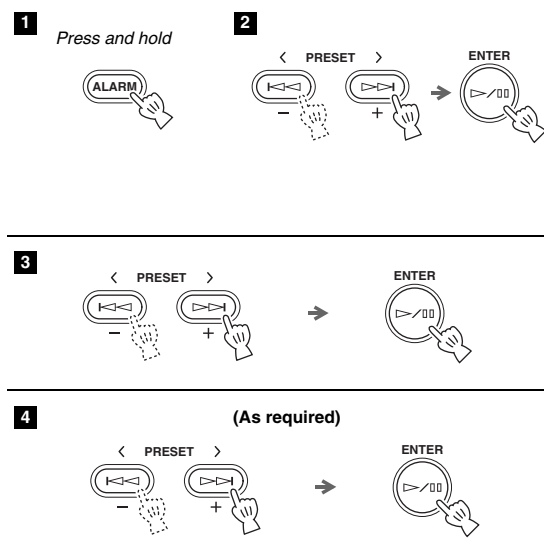

- 1 Press and hold **ALARM** for more than 2 seconds.

Alarm indicator (**[[●]]**) and setting items flash.

- 2 Set the alarm time.
Press **- / +** to set the hour and then press **ENTER**.
Set the minutes in the same way.

- 3 Set the alarm type.
Select from **SRC+BEEP**, **SOURCE** or **BEEP**. For the details on alarm type, refer to “Alarm features” (**☞** P. 10).

- 4 Select the source (as required).
When you select **SRC+BEEP** or **SOURCE**, select source. A source other than **AUX** can be selected.

5

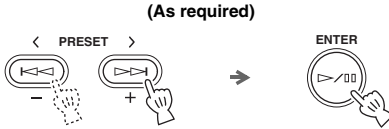

5 Select a track or radio station (as required).

When the source is CD/USB/FM, select a track or radio station for alarm.



- To select the last song or radio station you listened to, select “---”.
- When the iPod is set as source, the track you listened to last time is resumed.

6



6 Set the alarm volume.

To have the alarm sound at the last volume level you used, select “---”. Once you have set the alarm volume, the alarm is set and the alarm indicator ((●)) lights up.



- While setting the alarm, press **RETURN** to return to the previous setting.
- To cancel without setting the alarm, press **ALARM** before step 6 is completed.

► **Switching the alarm on/off**



Switch on/off the alarm function.



When the alarm is on, the alarm indicator ((●)) lights up and alarm time is displayed for a while.

Operations during playing back alarm sound

At the set time, alarm sound plays back. During playback, operations below are available.

Note

If source cannot be played back at the alarm time (ex. iPod is not set), beep sound is played back.

► **Using the snooze function**



Press **SNOOZE/SLEEP**.

The alarm sound stops and resumes after 5 minutes.



- When SRC+BEEP is set, press **SNOOZE/SLEEP** to stop the beep sound, press **SNOOZE/SLEEP** again to stop the source. The beep sounds 5 minutes after the source stopped. The source fades in 1 minute before the beep sounds.
- When the snooze function is activated, alarm indicator flashes.

► **Stopping the alarm**

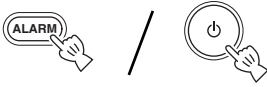

Press **ALARM** or .



- Unless you stop the alarm, the alarm stops after 60 minutes automatically.
- The alarm function turns off when you stop the alarm, but settings such as the alarm time are saved for convenient use next time. To set the alarm again, press **ALARM**.

SHUFFLE/REPEAT PLAYBACK

Shuffle playback

Press repeatedly



Remote control

CD/USB	iPod
→ SHUFFLE FOLDER (Shuffle all songs in the folder)	→ SHUFFLE SONGS (Shuffle songs)
→ SHUFFLE ALL (All shuffle)	→ SHUFFLE ALBUMS (Shuffle albums)
→ SHUFFLE OFF (Shuffle Off)	→ SHUFFLE OFF (Shuffle Off)

Repeat playback

Press repeatedly



Remote control

CD/USB	iPod
→ REPEAT ONE (Single repeat)	→ REPEAT ONE (Single repeat)
→ REPEAT FOLDER (Repeat all songs in the folder)	→ REPEAT ALL (All repeat)
→ REPEAT ALL (All repeat)	→ REPEAT OFF (Repeat Off)
→ REPEAT OFF (Repeat Off)	



- You cannot set SHUFFLE ALBUMS when you use an iPod touch or iPhone.
- When source contains folders, folder shuffle/repeat can be selected.
- For some iPod models, the shuffle and repeat functions may not be displayed or supported.
- When iPod is played back, the setting order of shuffle and repeat depends on the iPod model.

LISTENING TO EXTERNAL SOURCE

1

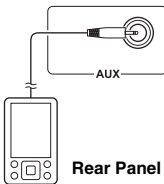

Rear Panel

2



- 1** Connect your portable audio device to AUX using a commercially available 3.5 mm (1/8 in) mini plug cable.

Note

Turn down the volume of this unit and your portable audio device before connection.

- 2** Set **SOURCE** to AUX.
- 3** Start playback on the connected portable audio device.
- 4** Adjust the volume level of the unit and the portable audio device.

USING SLEEP FUNCTION

You can set the time to turn off the system automatically.

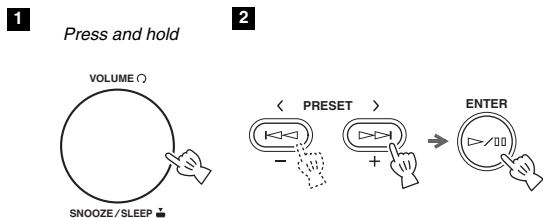

- 1 Press and hold **SNOOZE/SLEEP** for more than 2 seconds.
- 2 Select the sleep time from 30, 60, 90, 120 and **SLEEP OFF**. When the time is set, the sleep function is set to on, and the **SLEEP** indicator lights up.



To exit without changing the current setting, press **SNOOZE/SLEEP**.

USING OPTION MENU

The option menu appears on the front panel display by pressing **OPTION** on the remote control. You can set various useful functions with option menu.

Option menu	Parameter or control range	Reference page
PRESET DELETE	(Displays only when the input source is set to FM.)	9
DIMMER	DIMMER OFF (brightest)/DIMMER 1/DIMMER 2 (darkest)	This page
TREBLE	-10 dB to +10 dB	This page
BASS	-10 dB to +10 dB	This page
AUTO POWER OFF	TIME OFF/ TIME 8H/ TIME 4H AUTO POWER OFF sets the system to system off or power save mode whenever no operation is performed for a preset amount of time.	This page

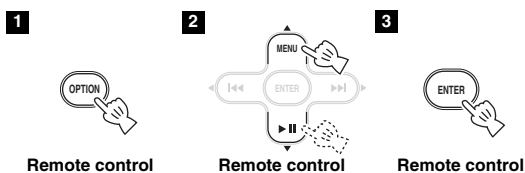

- 1 Press **OPTION**.
- 2 Select desired option menu with **▲/▼**.
- 3 Confirm with **ENTER**.

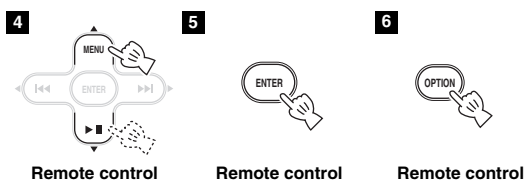

- 4 Change the settings with **▲/▼**.
- 5 Complete the setting with **ENTER**.
To set additional items, repeat steps 2 to 5.
- 6 Exit option menu with **OPTION**.



To cancel without changing the settings, press **OPTION** before step 5 is completed.

► Setting dimmer/tone

DIMMER: Changes the brightness of the front panel display.

TREBLE*: Adjusts the high frequency response.

BASS*: Adjusts the low frequency response.

* Also effective when you are using headphones.

TROUBLESHOOTING

In case of a problem with the unit, check the following list first. If you cannot solve your problem with the suggested solutions or if your problem is not listed below, turn off and unplug the unit, and consult the nearest authorized Yamaha dealer or service center.

General

Problem	Cause	Solution
The speakers make no sound.	The volume may be set to the minimum level.	Adjust the volume level.
	The source may be incorrect.	Select the correct source.
	Headphones are connected.	Remove the headphones.
Sound is cracked/distorted or there is abnormal noise.	Input source volume is excessive, or volume of this unit is excessive (especially Bass).	Adjust volume with VOLUME , or adjust Bass with the option menu (☞ P. 13).
The unit does not operate properly.	The unit may have received a strong electrical shock such as lightning or excessive static electricity, or power supply may have dropped.	Set the system to off, and disconnect the power cable. Wait about 30 seconds, reconnect the power cable, and turn on the system.
The system turns on but immediately shuts off.		
A digital or high-frequency equipment produces noises.	The unit may be placed too close to the digital or high-frequency equipment.	Place the unit farther away from the equipment.
The clock setting has been cleared.	The unit is left more than five minutes after you disconnect the power cable from the wall outlet.	Plug the power cable into the wall outlet firmly, and set the clock again (☞ P. 6).
When it is time for the alarm to sound, only a beep is heard; no music is heard.	The alarm source you have selected is not connected or inserted.	If you have selected iPod or USB, make sure the device is connected. If you have selected CD, make sure the CD is inserted.
	The alarm type is set to BEEP.	Set the alarm type to SRC+BEEP or SOURCE (☞ P. 10).
Clock flashes and the unit cannot be operated.	CLOCK on the rear panel is set to SET, and this unit is in clock setting mode.	Set CLOCK on the rear panel to ON (☞ P. 6).
The system is suddenly turned off.	The automatic system off function turned the unit off.	This unit automatically turns off the system 60 minutes after USB device or CD playback is stopped.
	The sleep (☞ P. 13) may be set.	Turn on the system and play the source again.
	The AUTO POWER OFF function is triggered.	Setting AUTO POWER OFF to TIME OFF enables to play continuously (☞ P. 13).

Radio reception

Problem	Cause	Solution
Too much noise during stereo broadcast.	The antenna may be connected improperly.	Make sure the antenna is connected properly (☞ P. 4).
	The radio station you selected may be far from your area, or the radio wave reception is weak in your area.	Try manual tuning to improve the signal quality (☞ P. 8) or use a multi-channel outdoor antenna.
Even with an outdoor antenna, radio wave reception is weak. (Sound is distorted.)	Multipath reflection or other radio interferences may have occurred.	Change the height, direction, or placement of the antenna.

iPod

Note

In case of a transmission error without a status message appearing in the front panel of this unit, check the connection to your iPod (☞ P. 6).

Status message	Cause	Remedy
iPod Connecting iPod Charging	This unit is in the middle of recognizing the connection with your iPod.	If the message continues to appear in the front panel display and playback does not start, connect the iPod again (☞ P. 6).
Unknown iPod	There is a problem with the signal path from your iPod to this unit.	Connect the iPod again (☞ P. 6).
	The iPod being used is not supported by this unit.	Only iPod classic, iPod nano (2nd generation and later), iPod touch and iPhone are supported.
iPod	This unit has recognized your iPod; however, it cannot obtain information such as elapsed time.	
iPod Unplugged	Your iPod was removed from the iPod dock.	Station your iPod back in the iPod dock (☞ P. 6).
Over Current	The iPod being used is not supported by this unit.	Disconnect the iPod and then turn the system off and on again. Then connect supported iPod again (☞ P. 18).
	The iPod is connected at an angle.	

Problem	Cause	Solution
No sound	The iPod is not set in the iPod dock firmly.	Set the iPod firmly.
	Headphones are connected.	Remove the headphones.
	The iPod software version has not been updated.	Download the latest iTunes software to update the iPod software version to the latest.
The iPod does not charge up.	The iPod is set in the iPod dock improperly.	Remove the iPod from the unit, and then set it in the iPod dock again (☞ P. 6).
	The system is set to power save mode (☞ P. 2).	Set CLOCK to ON on the rear panel to cancel power save mode (☞ P. 4).
Suddenly the music being played back is canceled and another track starts playing without performing any operation.	The iPod's Shake to Shuffle function is turned on.	Turn off the Shake to Shuffle function in the iPod's settings.

Remote control

Problem	Cause	Solution
The remote control does not work properly.	The remote control may be operated outside its operation range.	For information on the remote control operation range, refer to "Using the remote control" (☞ P. 5).
	The remote control sensor on the unit may be exposed to direct sunlight or lighting (inverted fluorescent lamps).	Change the lighting or orientation of the unit.
	The battery may be worn out.	Replace the battery with a new one.
	There are obstacles between the sensor of the unit and the remote control.	Remove the obstacles.

Disc playback

Problem	Cause	Solution
Disc cannot be inserted.	The system is set to power save mode (☞ P. 2).	Set CLOCK to ON on the rear panel to cancel power save mode (☞ P. 4).
Some button operations do not work.	The disc loaded into the unit may not be compatible.	Use a disc supported by the unit (☞ P. 17).
Playback does not start immediately after pressing ► II.	The disc may be dirty.	Wipe the disc clean.
	The disc loaded into the unit may not be compatible.	Use a disc supported by the unit (☞ P. 17).
	If the unit was moved from a cold to warm place, condensation may have formed on the disc reading lens.	Wait for an hour or two until the unit adjusts to the room temperature, and try again.
“No Disc” or “Unknown Disc” is displayed in the front panel display after loading a disc.	The disc loaded into the unit may not be compatible.	Use a disc supported by the unit (☞ P. 17).
	The disc may be dirty.	Wipe the disc clean.
	The disc is loaded back to front.	Insert a disc facing the label side to rear side.
	The disc does not contain playable files.	Use a disc contains playable files (☞ P. 17).
	An error occurs in the unit.	Unload the disc with ▲.

USB device playback

Note

In case of a transmission error without a status message appearing in the front panel of this unit, check the connection to the USB device (☞ P. 7).

Status message	Cause	Remedy
USB Unplugged	The USB device is not connected firmly.	Connect the USB device again (☞ P. 7).
Unknown USB	The connected USB device is not playable on this unit.	Connect playable USB device (☞ P. 17).
	The file name is too long.	The file name should be no more than 250 characters.
Over Current	The USB device is connected at an angle.	Disconnect the USB device and then turn the system off and on again. Then connect playable USB device again (☞ P. 17).
No Files	The USB device does not contain playable files.	Use a USB device contains playable files (☞ P. 17).
	An incompatible USB device is connected to the unit.	Turn off the system and reconnect the USB device to the unit. If it does not resolve the problem, the USB device is not playable on the unit.
USB Time Out	The number of files/folders exceeds the limit.	Reduce the number of files/folders; refer to the limitations noted in this manual (☞ P. 17).

Problem	Cause	Solution
MP3/WMA file in the USB device does not play.	The USB device is not recognized.	Turn off the system and reconnect the USB device to the unit.
		Connect an AC adapter if supplied with the device.
		Format the USB device and copy the files again.
		If the solutions above do not resolve the problem, the USB device is not playable on the unit.

NOTES ON DISCS AND USB DEVICES

Disc information

This unit is designed for use with audio CD, CD-R*1, and CD-RW*1 with the logos followings.



*1 ISO 9660



This unit can play back discs bearing any of the logo marks above. A disc logo mark is printed on the disc and the disc jacket.

Notes

- Do not load any other type of disc into this unit. Doing so may damage this unit.
- CD-R/RW cannot be played back unless finalized.
- Some discs cannot be played back depending on the disc characteristics or recording conditions.
- Do not use any non-standard shaped discs such as a heart-shaped disc.
- Do not use discs with many scratches on their surface.

Handling a disc

- Do not touch the surface of the disc. Hold a disc by its edge (and the center hole).
- Do not use a pencil or pointed marker to write on the disc.
- Do not put a tape, seal, glue, etc., on a disc.
- Do not use a protective cover to prevent scratches.
- Do not load more than one disc into this unit at one time. This can cause damage to both this unit and the discs.
- Do not insert any foreign objects into the disc slot.
- Do not load a cracked, warped, or glued disc.
- Do not expose a disc to direct sunlight, high temperature, high humidity, or a lot of dust.

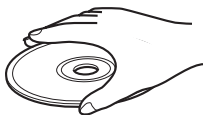

Caution

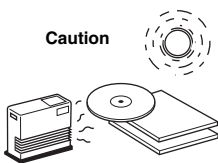

- If a disc becomes dirty, wipe it with a clean, dry cloth from the center out to the edge. Do not use record cleaner or paint thinner.
- To avoid malfunction, do not use a commercially available lens cleaner.

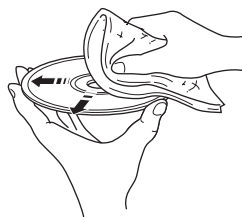

USB device information

This unit supports USB mass storage class devices (e.g., flash memories or portable audio players) using FAT16 or FAT32 format.

Notes

- Some devices may not work properly even if they meet the requirements.
- Do not connect devices other than USB mass storage class devices (such as USB chargers or USB hubs), PCs, card readers, an external HDD, etc.
- Yamaha will not be held responsible for any damage to or data loss on the USB device occurring while the device is connected to this unit.
- Playability of and power supply to all kind of USB devices are not guaranteed.
- USB devices that use encryption cannot be used.

About MP3 or WMA files

Notes

- The unit can play back:

File	Bitrate (kbps)	Sampling frequency (kHz)
MP3	8 - 320*2	16 - 48
WMA	16 - 320*2	22.05 - 48

- *2 Both constant and variable bitrates are supported.
- The maximum numbers of files/folders that can be displayed on the unit are as follows.

	Data CD	USB
Maximum total number of file*3	512	9999
Maximum folder number*3	255	999
Maximum file number per folder	511	255

- *3 The root is counted as one of the folders.
- Copyright-protected files cannot be played back.

SPECIFICATIONS

► PLAYER SECTION

iPod (Digital connection)

- Made for iPod touch (1st, 2nd, 3rd, and 4th generation)
iPod classic
iPod nano (2nd, 3rd, 4th, 5th, and 6th generation)
iPhone 4
iPhone 3GS
iPhone 3G
iPhone

CD

- Media CD, CD-R/RW
- Audio format Audio CD, MP3, WMA

Laser

- Type Semiconductor laser GaAs/GaAlAs
- Wave length 790 nm
- Output Power 7 mW

USB

- Audio format MP3, WMA

AUX

- Input connector 3.5 mm (1/8 in) STEREO mini Jack

► AMPLIFIER SECTION

- Maximum output power 15 W + 15 W
(6 Ω 1 kHz, 10% THD)
- Headphones 3.5 mm STEREO mini Jack
(Adaptive Impedance 16 to 32 Ω)

► TUNER SECTION

- Tuning range
FM 87.50 to 108.00 MHz

► GENERAL

- Power Supply
[Asia model] AC 220 to 240 V, 50/60 Hz
[Taiwan model] AC 110 to 120 V, 60 Hz
- Power consumption 23 W
- System off consumption 2.7 W
- Power save consumption 0.2 W
- Dimensions (W \times H \times D) ... W457 \times H180.5 \times D173.5 mm
(18 \times 7 1/8 \times 6 7/8 in)
- Weight 5.1 kg (11.2 lbs.)

Specifications are subject to change without notice.

LASER SAFETY

This unit employs a laser. Due to possible eye injury, only a qualified service person should remove the cover or attempt to service this device.

DANGER

This unit emits visible laser radiation when open. Avoid direct eye exposure to beam. When this unit is plugged into the wall outlet, do not place your eyes close to the opening of the disc tray and other openings to look into inside.

iPod, iPhone

“Made for iPod,” and “Made for iPhone” mean that an electronic accessory has been designed to connect specifically to iPod, or iPhone, respectively, and has been certified by the developer to meet Apple performance standards.

Apple is not responsible for the operation of this device or its compliance with safety and regulatory standards.

Please note that the use of this accessory with iPod or iPhone may affect wireless performance.

iPhone, iPod, iPod classic, iPod nano, iPod shuffle, and iPod touch are trademarks of Apple Inc., registered in the U.S. and other countries.

BATTERY CAUTIONS

- If the battery grows old, the effective operation range of the remote control decreases considerably. If this happens, replace the battery with new one as soon as possible.
- Exhausted battery may leak. If the battery have leaked, dispose of it immediately. Avoid touching the leaked material or letting it come into contact with clothing, etc. Clean the battery compartment thoroughly before installing a new battery.
- Keep the battery away from children. If the battery is accidentally swallowed, contact your doctor immediately.
- When not planning to use the remote control for long periods of time, remove the battery from the remote control.
- Do not charge or disassemble the supplied battery.

PRECAUCIÓN: LEA LAS INDICACIONES SIGUIENTES ANTES DE UTILIZAR ESTE APARATO.

- 1 Para asegurar el mejor rendimiento de este aparato, lea atentamente este manual. Y luego guárdelo en un lugar seguro para poder consultarlo en el futuro en caso de ser necesario.
- 2 Instale esta unidad en un lugar bien ventilado, fresco, seco y limpio, alejado de la luz directa del sol, fuentes de calor, vibración, polvo, humedad y frío. Para una adecuada ventilación, permita que el equipo tenga el siguiente espacio libre mínimo:
Arriba: 15 cm
Atrás: 10 cm
A los lados: 10 cm
- 3 Coloque este aparato lejos de otros aparatos eléctricos, motores o transformadores, para evitar así los ruidos de zumbido.
- 4 No exponga este aparato a cambios bruscos de temperaturas, del frío al calor, ni lo coloque en lugares muy húmedos (una habitación con deshumidificador, por ejemplo), para impedir así que se forme condensación en su interior, lo que podría causar una descarga eléctrica, un incendio, daños en el aparato y/o lesiones a las personas.
- 5 Evite instalar este aparato en un lugar donde puedan caerle encima objetos extraños y/o donde quede expuesto al goteo o a la salpicadura de líquidos. Encima de este aparato no ponga:
 - Otros componentes, porque pueden causar daños y/o decoloración en la superficie de este aparato.
 - Objetos con fuego (velas, por ejemplo), porque pueden causar un incendio, daños en el aparato y/o lesiones a las personas.
 - Recipientes con líquidos, porque pueden caerse y derramar el líquido, causando descargas eléctricas al usuario y/o dañando el aparato.
- 6 No tape este aparato con un periódico, mantel, cortina, etc. para no impedir el escape del calor. Si aumenta la temperatura en el interior del aparato, esto puede causar un incendio, daños en el aparato y/o lesiones a las personas.
- 7 No enchufe este aparato a una toma de corriente hasta después de haber terminado todas las conexiones.
- 8 No ponga el aparato al revés. Podría recalentarse y posiblemente causar daños.
- 9 No utilice una fuerza excesiva con los conmutadores, los controles y/o los cables.
- 10 Cuando desconecte el cable de alimentación de la toma de corriente, sujete la clavija y tire de ella; no tire del propio cable.
- 11 No limpie este aparato con disolventes químicos porque podría estropear el acabado. Utilice un paño limpio y seco para limpiar el aparato.
- 12 Utilice solamente la tensión especificada en este aparato. Utilizar el aparato con una tensión superior a la especificada resulta peligroso y puede producir un incendio, daños en el aparato y/o lesiones a las personas. Yamaha no se hará responsable de ningún daño debido al uso de este aparato con una tensión diferente de la especificada.
- 13 Para impedir daños debidos a relámpagos, desconecte el cable de alimentación y antenas externas de la toma de corriente durante una tormenta eléctrica.
- 14 No intente modificar ni arreglar este aparato. Póngase en contacto con el personal de servicio Yamaha cualificado cuando necesite realizar alguna reparación. La caja no deberá abrirse nunca por ninguna razón.
- 15 Cuando no piense utilizar este aparato durante mucho tiempo (cuando se ausente de casa por vacaciones, por ejemplo) desconecte el cable de alimentación de la toma de corriente.
- 16 Asegúrese de leer la sección “SOLUCIÓN DE PROBLEMAS” antes de dar por concluido que su aparato está averiado.
- 17 Antes de trasladar este aparato, pulse  para activar el sistema y, a continuación, desconecte el cable de alimentación CA de la toma de corriente.
- 18 La condensación se formará cuando cambie de repente la temperatura ambiental. Desconecte el cable de alimentación de la toma de corriente y no utilice el aparato.
- 19 El aparato se calentará cuando la utilice durante mucho tiempo. Desactive el sistema y, a continuación, no utilice la unidad para dejar que se enfríe.
- 20 Instale este aparato cerca de la toma de CA y donde se pueda alcanzar fácilmente la clavija de alimentación.
- 21 Las baterías no deberán exponerse a un calor excesivo como, por ejemplo, el que producen los rayos del sol, el fuego y similares. Cuando deseché las baterías, por favor cumpla las regulaciones de su región.
- 22 La presión acústica excesiva de los auriculares puede causar pérdida auditiva.

Este aparato no se desconecta de la fuente de alimentación de CA si está conectada a una toma de corriente, aunque la propia aparato esté apagada con . En este estado, este aparato ha sido diseñada para que consuma un cantidad de corriente muy pequeña.

ADVERTENCIA
PARA REDUCIR EL RIESGO DE INCENDIO O DESCARGA ELÉCTRICA, NO EXPONGA ESTE APARATO A LA LLUVIA NI A LA HUMEDAD.

PRECAUCIÓN
Peligro de explosión si la pila se sustituye incorrectamente. Sustitúyala por otra del mismo tipo o de un tipo equivalente.

Si se instala la unidad demasiado cerca de un televisor con tubo de rayos catódicos, la calidad del color podría verse perjudicada. En este caso, aleje el sistema del televisor.

PRECAUCIÓN
El uso de los controles, los ajustes o los procedimientos que no se especifican en este manual pueden causar una exposición peligrosa a la radiación.

CONTENIDO

NOMBRES DE LAS PARTES Y SUS FUNCIONES	2	REPRODUCCIÓN ALEATORIA/ REPETICIÓN	12
CONEXIÓN DE UN iPod	6	ESCUCHAR UNA FUENTE EXTERNA ...	12
AJUSTE DEL RELOJ	6	USO DE LA FUNCIÓN DE TEMPORIZADOR DE APAGADO	13
ESCUCHAR EL iPod	7	USO DEL MENÚ DE OPCIONES	13
ESCUCHAR UN CD Y UN DISPOSITIVO USB	7	SOLUCIÓN DE PROBLEMAS	14
CAMBIO DE PANTALLA	8	NOTAS SOBRE LOS DISCOS Y LOS DISPOSITIVOS USB	17
ESCUCHAR EMISORAS DE RADIO	8	ESPECIFICACIONES	18
USAR LA FUNCIÓN DE ALARMA	10		

► Características

- Esta unidad permite reproducir iPod/iPhone, CD, dispositivos USB, radios y dispositivos externos con AUX.
- Despertarse al son de su música favorita con el volumen que prefiera es una de las prestaciones exclusivas de la función de alarma. Puede elegir entre música, sonido de pitido o una combinación de ambas opciones.
- Con esta unidad puede guardar y recuperar sus 30 emisoras de radio favoritas.
- Los tonos bajos y altos pueden adaptarse a sus preferencias.

► Acerca de este manual

- Las referencias al “iPhone” incluidas en este manual son aplicables también al “iPod”.
- Este manual describe cómo operar esta unidad utilizando los botones en esta. Algunas de estas operaciones pueden hacerse también usando el mando a distancia.
- El símbolo “☞” con números de página indica la página de referencia correspondiente.
- Las notas contienen información importante acerca de las instrucciones de seguridad y funcionamiento.
- ☞ indica una sugerencia de funcionamiento.
- Este manual se imprime antes de la producción. El diseño y las especificaciones están sujetos a cambios por motivo de mejoras, etc. Si hay diferencias entre el manual y el producto, el producto tiene prioridad.

► Accesorios suministrados

Mando a distancia



(Con pila CR2032)

Antena FM



Tapa para base Dock



NOMBRES DE LAS PARTES Y SUS FUNCIONES

► Panel superior, panel frontal

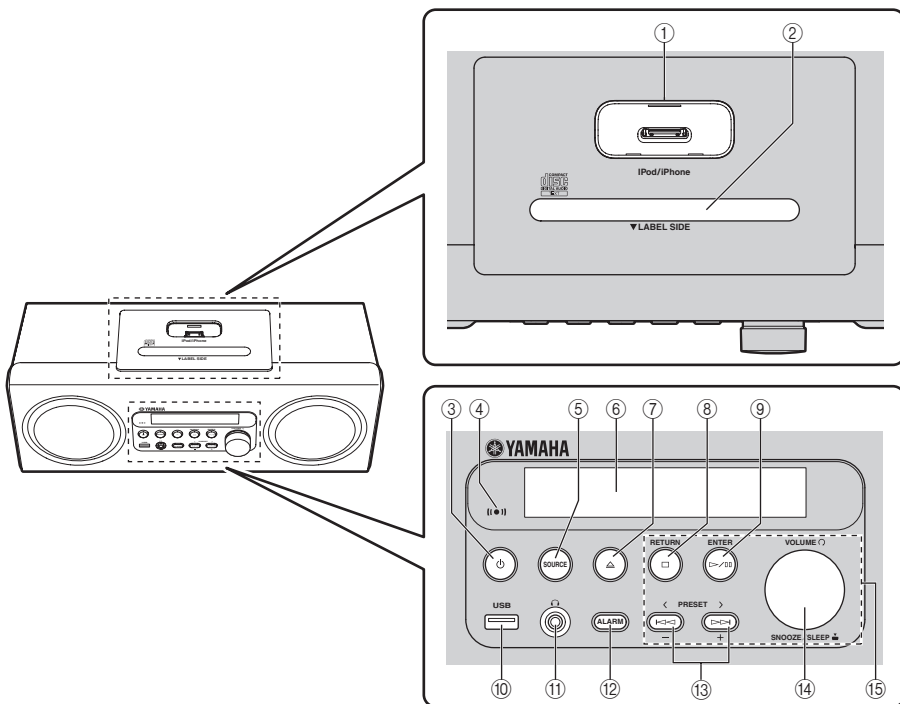

- ① **Base Dock para iPod:** coloque un iPod.
- ② **Ranura para el disco** (☞ P. 7)
- ③ : pulse este botón para encender o apagar el sistema.
- ④ **Indicador de alarma:** se ilumina cuando la función de alarma está activada y parpadea mientras se ajusta la alarma. (☞ P. 10)
- ⑤ **SOURCE:** permite cambiar de fuente.
- ⑥ **Visualizador del panel frontal:** muestra información distinta.
La hora se muestra cuando el sistema está apagado.
Si ajusta el sistema en modo de ahorro de energía, la información del visualizador del panel delantero se desactivará y se reducirá el consumo de energía. Para obtener más información sobre cómo ajustar el modo de ahorro de energía, consulte "Panel posterior (conexión de la antena)". (☞ P. 4)
- ⑦ : expulsa el CD.
- ⑧ **RETURN:** regresa al elemento anterior durante el ajuste.
- ⑨ **ENTER:** confirma el ajuste.
- ⑩ **Puerto USB** (☞ P. 7)
:
Si hay un dispositivo USB conectado al puerto USB, el dispositivo se carga. Con el sistema apagado/en modo de ahorro de energía, el dispositivo no se carga.
- ⑪ (Conector para auriculares): permite conectar los auriculares.
- ⑫ **ALARM:** activa o desactiva la alarma. (☞ P. 11)
- ⑬ **PRESET** (Al escuchar la radio): permite seleccionar la emisora de radio presintonizada. (☞ P. 9)
- / +: cambia el ajuste (☞ P. 10)
- ⑭ **SNOOZE/SLEEP** (☞ P. 11, 13)
- ⑮ **Botones de control del audio:** permiten saltar, buscar hacia delante o hacia atrás, reproducir o poner en pausa, detener y controlar el volumen.

► Visualizador del panel frontal

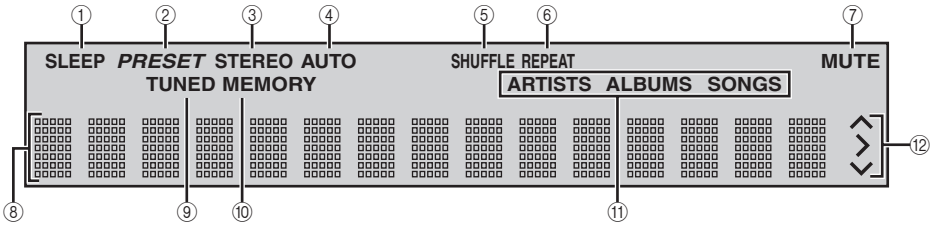

- ① **Indicador SLEEP:** se enciende cuando el temporizador para dormir está activado. (☞ P. 13)
- ② **Indicador PRESET:** se enciende cuando se presintonizan emisoras de radio. (☞ P. 9)
- ③ **Indicador STEREO:** se enciende cuando esta unidad está recibiendo una señal intensa de una emisión estéreo de FM.
- ④ **Indicador AUTO:** se enciende cuando la unidad está en el modo de sintonización automática. (☞ P. 8)
- ⑤ **Indicador SHUFFLE:** se enciende cuando configura el iPod/CD/USB en reproducción aleatoria. (☞ P. 12)
- ⑥ **Indicador REPEAT:** se enciende cuando configura el iPod/CD/USB para repetir la reproducción. (☞ P. 12)
- ⑦ **Indicador MUTE:** se enciende cuando el sonido se silencia.
- ⑧ **Visualizador de información múltiple:** muestra información variada.
- ⑨ **Indicador TUNED:** se enciende cuando esta unidad sintoniza una emisora. (☞ P. 8)
- ⑩ **Indicador MEMORY:** parpadea durante la búsqueda de una emisora de radio mediante la sintonización de presintonías automáticas. Se enciende cuando usted presintoniza automática o manualmente emisoras de radio. (☞ P. 9)
- ⑪ **Indicadores de información múltiple:** indican la información de la música actualmente mostrada en la pantalla de información múltiple. (☞ P. 8)
- ⑫ **Indicadores de funcionamiento:** muestra los botones de menú disponibles para el elemento de menú OPTION seleccionado.

► Panel posterior (conexión de la antena)

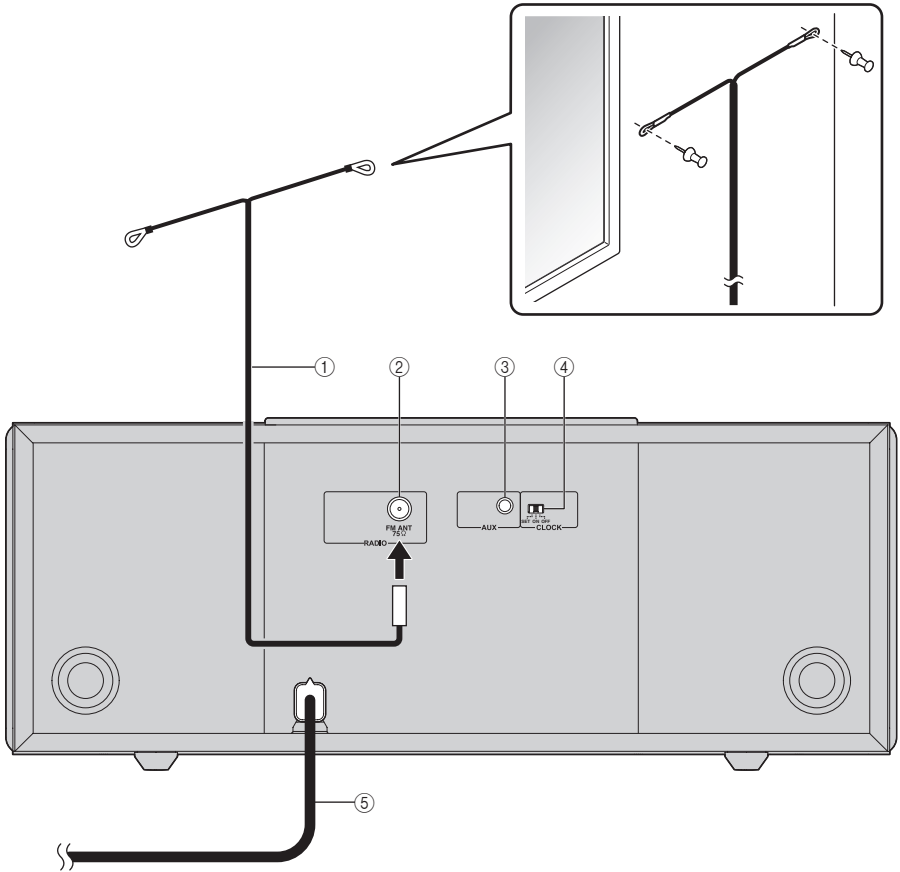

- ① **Antena FM** (suministrada)
- ② **Terminal de antena FM:** conecte la antena FM suministrada.
- ③ **AUX:** conecte un dispositivo externo. (☞ P. 12)
- ④ **CLOCK**
 SET: ajusta el reloj. (☞ P. 6)
 ON: muestra la hora actual cuando el sistema está apagado.
 OFF: cambia al modo de ahorro de energía cuando el sistema está apagado.
 En este modo, toda la información del visualizador del panel frontal se desactiva.
 Esto puede reducir el consumo de energía.



La función de alarma también está disponible tanto en inactividad del sistema como en el modo de ahorro de energía.

- ⑤ **Cable de alimentación:** conéctelo a una toma de corriente.

Notas

- La antena debe estar extendida.
- Si utiliza una antena para exterior, en lugar de la antena FM suministrada, la recepción será mejor.
- Si la recepción de radio es mala, cambie la altura, la dirección o el lugar de la antena.
- Si utiliza una antena FM no suministrada con la unidad, asegúrese de que la antena no tiene una base roscada.

► Mando a distancia

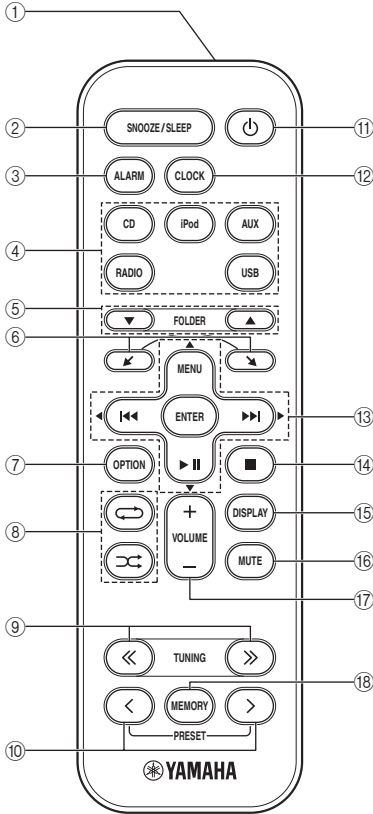

- ① **Transmisor de señales infrarrojas**
- ② **SNOOZE/SLEEP:** permite ajustar la repetición y el temporizador de apagado. (véase P. 11, 13)
Mantenga presionado este botón; a continuación, pulse el cursor ▼/▲ → ENTER para ajustar la función de temporizador de apagado.
- ③ **ALARM:** activa o desactiva la alarma. (véase P. 11)
- ④ **Botones de fuente:** permite cambiar de fuente.
- ⑤ **FOLDER** (durante la reproducción de CD/USB de datos): cambia de carpeta.
- ⑥ ▲, ▼: desplazamiento por los elementos de la pantalla del iPod.
- ⑦ **OPTION:** muestra el menú de opciones. (véase P. 13)
- ⑧ ⏮ (reproducción aleatoria), ⏮ (repetición) (véase P. 12)
- ⑨ **TUNING** (al escuchar la radio): sintoniza la radio (véase P. 8)
- ⑩ **PRESET** (al escuchar la radio): permite seleccionar la emisora de radio presintonizada. (véase P. 9)
- ⑪ ⏻: permite encender y apagar el sistema.
- ⑫ **CLOCK:** muestra la hora (véase P. 6)
- ⑬ ⏮, ⏮ (durante la reproducción): omitir hacia atrás y delante/mantener pulsado para rebobinado y retroceso rápido
MENU: vuelve al nivel superior en el menú iPod.
▶ II: reproducción/pausa
▲/▼/◀▶ (durante el uso del menú de opciones): cambia el ajuste
ENTER (durante el uso del iPod): selecciona un grupo/inicia la reproducción (durante el uso del menú de opciones): confirma el ajuste
- ⑭ ■: detiene la reproducción.
- ⑮ **DISPLAY:** cambia la información mostrada en el panel frontal. (véase P. 8)
- ⑯ **MUTE:** permite silenciar el sonido o reanudar la reproducción.
- ⑰ **VOLUME:** permite ajustar el volumen.
- ⑱ **MEMORY:** memoriza las emisoras de radio presintonizadas. (véase P. 9)

► Uso del mando a distancia

Asegúrese de leer "PRECAUCIONES SOBRE LA PILA" (véase P. 18) antes de utilizar la pila.

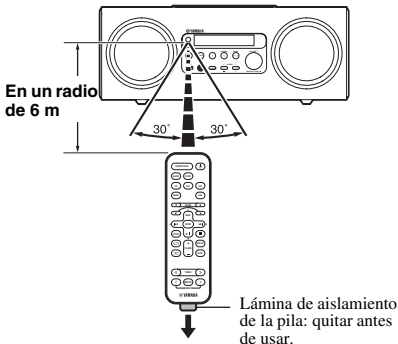

► Sustitución de la pila del mando a distancia

Mientras pulsa la lengüeta en la dirección (A), deslice el soporte de la pila en la dirección (B).

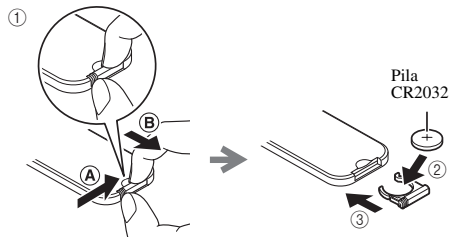

CONEXIÓN DE UN iPod

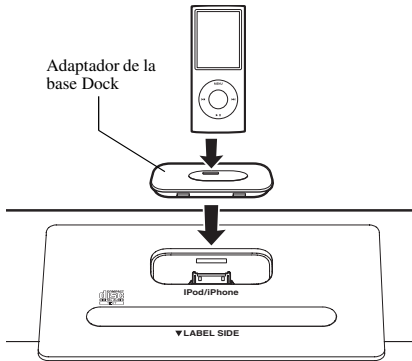

Coloque el iPod en la base Dock para iPod.



Cuando el iPod está colocado en la base Dock para iPod se carga automáticamente. En el modo de ahorro de energía, el iPod no se carga.

Notas

- Para fijar la conexión, coloque un adaptador de base Dock compatible suministrado con el iPod o un adaptador de acoplador universal de iPod (se vende por separado), y retire la carcasa protectora que cubre su iPod.
- Si no utiliza un adaptador o si el adaptador no es compatible, la conexión podría ser deficiente, lo que puede provocar daños o problemas de funcionamiento. Para más información sobre el adaptador "Dock", por favor, infórmese sobre el sitio internet oficial de Apple.
- Si conecta un iPod en su funda protectora utilizando la fuerza, puede provocar daños en el conector. Retire la funda protectora antes de realizar la conexión.
- Fije la cubierta de la base Dock a la base Dock cuando no la utilice.

AJUSTE DEL RELOJ

1



Panel posterior

2



Panel frontal

3



Panel posterior

1 Ajuste **CLOCK** en SET.

2 Configure la hora.

Pulse **- / +** para ajusta la hora y, a continuación, pulse **ENTER**. Ajuste los minutos de la misma forma.



- Mientras ajusta el reloj, pulse **RETURN** para volver al ajuste anterior.
- Pulse **SNOOZE/SLEEP** en el panel frontal para cambiar entre el formato de 12 horas y el de 24 horas.

3 Ajuste **CLOCK** en ON para finalizar.

En el momento en que ponga ON, la hora se fijará en 0 segundos y empezará a correr el tiempo.



- La hora se muestra durante cierto tiempo al pulsar **CLOCK** en el mando a distancia.
- Puede poner el sistema en modo de ahorro de energía ajustando **CLOCK** en OFF en el panel posterior.

Nota

Los ajustes de hora se pierden aproximadamente 5 minutos después de desenchufar la unidad.

ESCUCHAR EL iPod

Para obtener información sobre los modelos de iPod compatibles, consulte “ESPECIFICACIONES” (P. 18).
Para obtener información detallada sobre el manejo del mando a distancia, consulte “Mando a distancia” (P. 5).

1

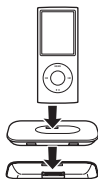

2



1 Coloque el iPod en la base Dock para iPod.

2 Ajuste **SOURCE** en iPod.

3 Inicie la reproducción del iPod.

La reproducción puede controlarse desde el mando a distancia, el iPod y desde esta unidad.



- Puede retirar el iPod de la base cuando quiera.
- Al reproducir música en el iPod, esta unidad activa automáticamente el sistema y reproduce el iPod aunque la unidad esté apagada.



Esta unidad apaga automáticamente el sistema si no hay un iPod conectado y no se realiza ninguna acción durante 60 minutos.

ESCUCHAR UN CD Y UN DISPOSITIVO USB

► Escuchar un CD

1



2

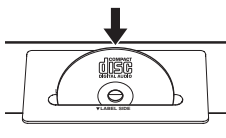

1 Ajuste **SOURCE** en CD.

2 Introduzca un CD.

La reproducción empezará automáticamente.
La reproducción puede controlarse desde el mando a distancia y desde esta unidad.



La reproducción de discos de datos se inicia en orden alfanumérico.

Nota

Introduzca el CD con la cara de la etiqueta mirando hacia la parte frontal de la unidad.

► Escuchar un dispositivo USB

1



2

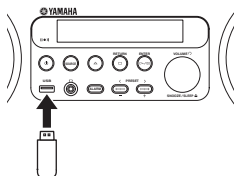

1 Ajuste **SOURCE** en USB.

2 Conecte un dispositivo USB.

La reproducción empezará automáticamente.
La reproducción puede controlarse desde el mando a distancia y desde esta unidad.



- Puede retirar el dispositivo USB cuando quiera.
- La reproducción se inicia por orden de fecha y hora de creación.



- Si pulsa el botón **■** durante la reproducción, la próxima vez la reproducción empezará desde el principio de la pista que escuchaba cuando detuvo la reproducción. Si vuelve a pulsar el botón **■** mientras la reproducción está detenida, la próxima vez la reproducción empezará desde la primera pista del CD/dispositivo USB.
- Para obtener más información sobre los discos y los archivos que pueden reproducirse, consulte “NOTAS SOBRE LOS DISCOS Y LOS DISPOSITIVOS USB” (P. 17).
- La unidad apaga automáticamente el sistema 60 minutos después de detener/pausar la reproducción del CD/dispositivo USB.

► Omisión de una carpeta de un CD de datos/dispositivo USB

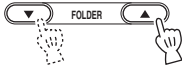

Mando a distancia

Seleccione la carpeta con **FOLDER**.

La unidad salta al primer archivo en la carpeta anterior o siguiente. El nombre de la carpeta aparece en la pantalla del panel frontal durante un cierto tiempo.

ROOT aparece en la carpeta raíz cuando el directorio contiene archivos reproducibles.

CAMBIO DE PANTALLA

Es posible cambiar la información de reproducción mostrada en la pantalla del panel frontal. Algunos caracteres especiales no se mostrarán bien.

Pulse varias veces



Mando a distancia

Pulse **DISPLAY** repetidamente durante la reproducción.

iPod

Número de canción y tiempo transcurrido (ajuste predeterminado)

↓

Número de canción y tiempo restante

↓

Nombre de canción

↓

Nombre de artista

↓

Nombre de álbum

↓

Vuelta al ajuste predeterminado

Nota

Esta función está disponible para iPod classic, iPod nano (2.ª generación y posteriores), iPod touch e iPhone. Sin embargo, incluso con estos modelos, esta función podría no estar disponible en función de la versión de software de su iPod.

CD/USB

Número de pista/archivo y tiempo transcurrido de la canción actual (ajuste predeterminado)

↓

Número de pista y tiempo restante de la canción actual*1

↓

Tiempo total del disco*1

↓

Tiempo restante del disco*1

↓

Nombre de archivo *2

↓

Nombre de pista*3

↓

Nombre de artista*3

↓

Nombre de álbum*3

↓

Vuelta al ajuste predeterminado

*1 Solo para CD de audio

*2 Solo para archivos MP3/WMA

*3 Solo cuando la pista seleccionada tiene información

ESCUCHAR EMISORAS DE RADIO

Sintonización de emisoras de radio

1



2

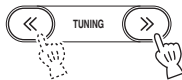

Mando a distancia

1 Ajuste **SOURCE** en FM.

2 Para la sintonización automática, mantenga pulsado **TUNING**.

Para la sintonización manual, pulse **TUNING** repetidamente.

Nota

Si sintoniza una emisora de radio manualmente, el sonido es monoaural (mono).

Presintonización de emisoras de radio

Puede almacenar sus 30 emisoras de radio favoritas con la función de presintonización.

► Presintonización automática

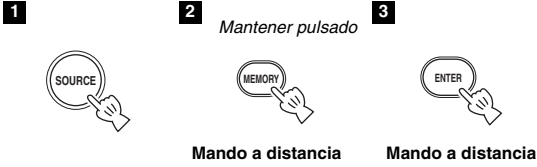

- 1 Ajuste **SOURCE** en FM.
- 2 Mantenga pulsado **MEMORY** durante más de 2 segundos.



Para cancelar la presintonización, vuelva a pulsar **MEMORY** antes de completar el paso 3.

- 3 Pulse **ENTER**.
Comienza la presintonización automática.

Nota

Al realizar la presintonía automática, se borran todas las emisoras almacenadas y se almacenan emisoras nuevas.

► Presintonización manual



- 1 Sintonice su emisora de radio favorita.
- 2 Pulse **MEMORY**.



- 3 Seleccione el número de presintonía que desea almacenar.



Para cancelar la presintonización, pulse **MEMORY** nuevamente.

- 4 Pulse **ENTER** para finalizar.

Selección de emisoras de radio presintonizadas



- 1 Ajuste **SOURCE** en FM.
- 2 Seleccione la emisora de radio presintonizada con **PRESET**.



Puede eliminar una emisora presintonizada pulsando **OPTION** → Cursor ▲/▼ → **ENTER** en el mando a distancia para seleccionar **PRESET DELETE**.

USAR LA FUNCIÓN DE ALARMA

Funciones de alarma

Esta unidad puede reproducir su música favorita y sonido de pitido a la hora programada. A continuación se describen las funciones de alarma.

- **Esta unidad ofrece tres tipos de alarma, que combinan la música con el sonido de pitido:**

SRC+BEEP La fuente de audio seleccionada y el sonido de pitido se reproducen a la hora programada. La fuente empieza a reproducirse 3 minutos antes de la hora programada y el volumen va subiendo progresivamente hasta alcanzar el volumen definido. Al llegar a la hora programa, se activa el sonido de pitido. Este modo es especialmente recomendable para los que prefieren despertarse sin sobresaltos.

SOURCE Se reproduce la fuente a la hora programada. El volumen va subiendo progresivamente hasta alcanzar el volumen definido.

BEEP Se reproduce únicamente el sonido de pitido a la hora programada.

- **Como fuente de la alarma para la reproducción a la hora programada, puede elegir entre las siguientes opciones: iPod, CD de audio, CD de datos, dispositivo USB y radio. Según la fuente elegida, puede seleccionar distintos parámetros:**

SOURCE	Opción seleccionable	Función
iPod	Reanudar la reproducción	Se reanuda la pista que se estaba escuchando la última vez.
CD de audio/CD de datos/USB	Pista	La pista seleccionada se reproduce una y otra vez.
	Reanudar la reproducción	Se reproduce la pista que escuchó la última vez.
FM	Presintonización	Se reproduce la emisora de radio presintonizada seleccionada.
	Reanudar la reproducción	Se reproduce la emisora de radio que escuchó la última vez.

- **El sistema dispone de la función de repetición de la alarma.**

Ajuste de la alarma

► Ajuste de la hora de la alarma y el sonido

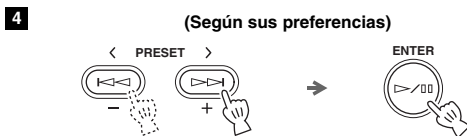
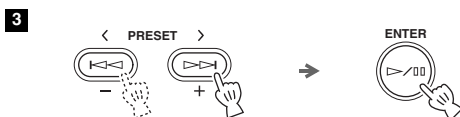
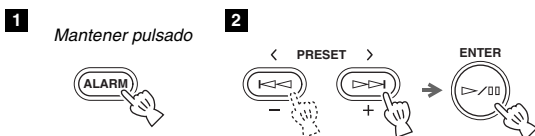

1 Mantenga pulsado **ALARM** durante más de 2 segundos. Parpadearán el indicador de la alarma ((●)) y las opciones que pueden configurarse.

2 Configure la hora de la alarma. Pulse **- / +** para ajusta la hora y, a continuación, pulse **ENTER**. Ajuste los minutos de la misma forma.

3 Configure el tipo de alarma. Seleccione una de las siguientes opciones: **SRC+BEEP**, **SOURCE** o **BEEP**. Para obtener más información sobre el tipo de alarma, consulte "Funciones de alarma" (P. 10).

4 Seleccione la fuente (según sus preferencias). Cuando seleccione **SRC+BEEP** o **SOURCE**, debe seleccionar la fuente. Puede seleccionar cualquier fuente distinta de **AUX**.

5

(Según sus preferencias)

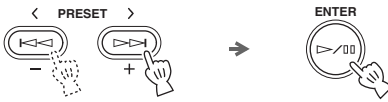

5 Seleccione una pista o emisora de radio (según sus preferencias).

Cuando la fuente es CD/USB/FM, seleccione una pista o una emisora de radio para la alarma.



- Para seleccionar la última canción o emisora que escuchó, seleccione “---”.
- Si el iPod está ajustado como fuente, se reanuda la pista que se estaba escuchando la última vez.

6



6 Ajusta el volumen de la alarma.

Para que la alarma suene con el último nivel de volumen utilizado, seleccione “---”.

Una vez ajustado el volumen de la alarma, la alarma queda activada y el indicador de alarma (((●))) se enciende.



- Mientras ajusta la alarma, pulse **RETURN** para volver al ajuste anterior.
- Para cancelar la alarma sin ajustarla, pulse **ALARM** antes de finalizar el paso 6.

► Activación/desactivación de la alarma



Active o desactive la función de alarma.



Cuando la alarma está activada, el indicador de alarma (((●))) se ilumina y la hora de alarma se muestra por un instante.

Operaciones durante la reproducción del sonido de la alarma

A la hora ajustada, el sonido de la alarma se reproduce. Durante la reproducción, las siguientes operaciones son posibles.

Nota

Si no es posible reproducir la fuente a la hora programada (por ejemplo, porque el iPod no está colocado en la base), se reproducirá el sonido de pitido.

► Utilización de la función de repetición



Pulse **SNOOZE/SLEEP**.

El sonido de la alarma se detiene y se reanuda a los 5 minutos.



- Si ha seleccionado la opción SRC+BEEP, pulse **SNOOZE/SLEEP** para detener el sonido de pitido. Pulse **SNOOZE/SLEEP** de nuevo para detener la fuente. El pitido suena 5 minutos tras detenerse la fuente. La fuente empieza a reproducirse 1 minuto antes de que suene el pitido.
- Al activar la función de repetición, parpadea el indicador de alarma.

► Parada de la alarma

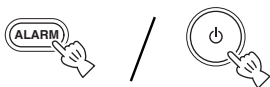

Pulse **ALARM** o .



- A menos que usted detenga la alarma, la alarma se detiene automáticamente después de 60 minutos.
- La función de alarma se apaga al parar la alarma, pero los ajustes (como la hora) se guardan para que pueda utilizarlos la próxima vez. Para volver a programar la alarma, pulse **ALARM**.

REPRODUCCIÓN ALEATORIA/REPETICIÓN

Reproducción aleatoria

Pulse varias veces



Mando a distancia

CD/USB	iPod
→ SHUFFLE FOLDER (reproducción aleatoria de todas las canciones de la carpeta)	→ SHUFFLE SONGS (reproducción aleatoria de canciones)
→ SHUFFLE ALL (reproducción aleatoria de todos los contenidos)	→ SHUFFLE ALBUMS (reproducción aleatoria de álbumes)
→ SHUFFLE OFF (sin reproducción aleatoria)	→ SHUFFLE OFF (sin reproducción aleatoria)

Repetición de la reproducción

Pulse varias veces



Mando a distancia

CD/USB	iPod
→ REPEAT ONE (repetición de un contenido)	→ REPEAT ONE (repetición de un contenido)
→ REPEAT FOLDER (repetición de todas las canciones de la carpeta)	→ REPEAT ALL (repetir todo)
→ REPEAT ALL (repetir todo)	→ REPEAT OFF (sin repetición)
→ REPEAT OFF (sin repetición)	



- No puede ajustar SHUFFLE ALBUMS si se utiliza un iPod touch o un iPhone.
- Si la fuente contiene carpetas, puede seleccionar las opciones de reproducción aleatoria de carpetas o repetición de carpeta.
- En algunos modelos de iPod, no aparecen o no son compatibles las funciones de reproducción aleatoria y repetición.
- Al reproducir el iPod, el orden de ajuste de la reproducción aleatoria y la repetición depende del modelo de iPod.

ESCUCHAR UNA FUENTE EXTERNA

1

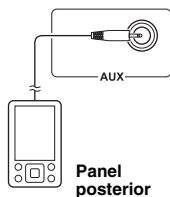

2



- 1 Conecte el dispositivo de audio portátil al terminal AUX mediante un cable mini de 3,5 mm de venta en tiendas.

Nota

Baje el volumen de la unidad y el del dispositivo de audio portátil antes de realizar la conexión.

- 2 Ajuste **SOURCE** en AUX.
- 3 Inicie la reproducción en el dispositivo de audio portátil conectado.
- 4 Ajuste el volumen de la unidad y del dispositivo de audio portátil.

USO DE LA FUNCIÓN DE TEMPORIZADOR DE APAGADO

Puede configurar el momento en que se apagará el sistema automáticamente.

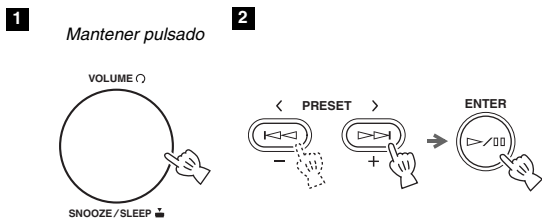

1 Mantenga pulsado **SNOOZE/SLEEP** durante más de 2 segundos.

2 Seleccione el tiempo de apagado entre 30, 60, 90, 120 y SLEEP OFF. Al programar el tiempo, se activa la función de temporización de apagado y se ilumina el indicador SLEEP.



Para salir sin cambiar los ajustes actuales, pulse **SNOOZE/SLEEP**.

USO DEL MENÚ DE OPCIONES

El menú de opciones aparece en la pantalla del panel frontal al pulsar **OPTION** en el mando a distancia. Desde el menú de opciones puede ajustar diversas funciones útiles.

Menú de opciones	Parámetro o rango de control	Página de referencia
PRESET DELETE	(Aparece únicamente cuando la fuente de entrada está ajustada en FM).	9
DIMMER	DIMMER OFF (más brillante)/DIMMER 1/DIMMER 2 (más oscuro)	Esta página
TREBLE	-10 dB a +10 dB	Esta página
BASS	-10 dB a +10 dB	Esta página
AUTO POWER OFF	TIME OFF/ TIME 8H/ TIME 4H AUTO POWER OFF pone el sistema en modo de apagado/ahorro de energía si no se lleva a cabo ninguna operación durante un tiempo establecido previamente.	Esta página

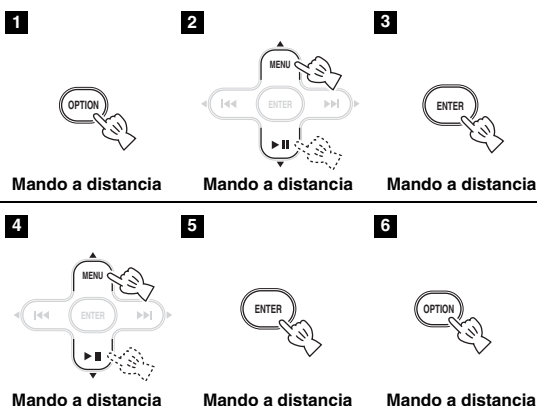

1 Pulse **OPTION**.

2 Seleccione el menú de opciones deseado con **▲/▼**.

3 Confirme con **ENTER**.

4 Cambie los ajustes con **▲/▼**.

5 Complete el ajuste con **ENTER**.
Para configurar elementos adicionales, repita los pasos de 2 a 5.

6 Salga del menú de opciones con **OPTION**.



Para cancelar sin cambiar los ajustes, pulse **OPTION** antes de finalizar el paso 5.

► Ajuste de oscuridad de pantalla/tono

DIMMER: cambia el brillo de la pantalla del panel frontal.

TREBLE*: ajusta la respuesta de alta frecuencia.

BASS*: ajusta la respuesta de baja frecuencia.

* Activo también mientras utiliza los auriculares.

SOLUCIÓN DE PROBLEMAS

Si tiene algún problema con la unidad, compruebe primero la siguiente lista. Si no puede solucionar su problema con las siguientes soluciones o si el problema no está en la lista, apague y desenchufe la unidad y a continuación, consulte al concesionario o centro de servicio Yamaha autorizado más cercano.

General

Problema	Causa	Solución
Los altavoces no suenan.	Es posible que el volumen esté ajustado al mínimo.	Ajuste el nivel del volumen.
	Es posible que la fuente no sea la correcta.	Seleccione la fuente correcta.
	Los auriculares están conectados.	Desconecte los auriculares.
Suenan chasquidos, suena distorsionado o hay un sonido anormal.	El volumen de la fuente de entrada es excesivo o el volumen de esta unidad es excesivo (especialmente el Bajo).	Ajuste el volumen con VOLUME o ajuste el bajo con el menú de opciones (☞ P. 13).
La unidad no funciona correctamente.	Es posible que la unidad haya recibido una fuerte descarga eléctrica, como por ejemplo, de un rayo o excesiva electricidad estática, o es posible que se haya caído el suministro eléctrico.	Apague el sistema y desconecte el cable de alimentación. Espere unos 30 segundos, vuelva a conectar el cable de alimentación y encienda el sistema.
El sistema se enciende pero inmediatamente se apaga.		
Un equipo de alta frecuencia o digital produce ruido.	Es posible que la unidad esté situada demasiado cerca del equipo de alta frecuencia o digital.	Aleje la unidad del equipo.
Se ha borrado el ajuste del reloj.	Se ha dejado la unidad más de cinco minutos sin conexión al cable de alimentación de la toma de corriente de pared.	Conecte el cable de alimentación a la toma de corriente de pared con firmeza y programe de nuevo el reloj (☞ P. 6).
En el momento en que la alarma deba sonar, solo se oirá un pitido, pero no música.	La fuente de alarma seleccionada no está conectada o insertada.	Si ha seleccionado iPod o USB, asegúrese de que el dispositivo está conectado. Si ha seleccionado CD, asegúrese de que el CD está insertado.
	El tipo de alarma está ajustado a BEEP.	Configure el tipo de alarma a SRC+BEEP o SOURCE (☞ P. 10).
El reloj parpadea y la unidad no puede ser operada.	CLOCK en el panel posterior está ajustado en SET, y esta unidad está en modo de ajuste del reloj.	Ajuste CLOCK en el panel posterior a ON (☞ P. 6).
El sistema se apaga de forma repentina.	La función de apagado automático del sistema apaga la unidad.	La unidad apaga automáticamente el sistema 60 minutos después de detener la reproducción del dispositivo USB o CD.
	El modo de descanso (☞ P. 13) podría estar activado.	Encienda el sistema y reproduzca la fuente de nuevo.
	La función AUTO POWER OFF se activa.	Si ajusta AUTO POWER OFF en TIME OFF se establece la reproducción continua (☞ P. 13).

Recepción de la radio

Problema	Causa	Solución
Hay demasiado ruido durante la emisión estéreo.	Es posible que la antena esté conectada de forma incorrecta.	Asegúrese de que la antena esté conectada correctamente (☞ P. 4).
	Es posible que la emisora de radio que ha seleccionado se encuentre alejada de su zona, o que la recepción de ondas de radio sea muy débil en su zona.	Intente sintonizarlo de forma manual para mejorar la calidad de señal (☞ P. 8) o utilice una antena exterior multicanal.
Incluso con una antena exterior, es posible que la recepción de ondas de radio sea débil. (El sonido está distorsionado.)	Pueden haberse producido reflejos multirruta u otras interferencias de radio.	Cambie la altura, dirección o ubicación de la antena.

iPod

Nota

En caso de producirse un error de transmisión sin que aparezca un mensaje de estado en el panel delantero de esta unidad, compruebe la conexión de su iPod (☞ P. 6).

Mensaje de estado	Causa	Remedio
iPod Connecting iPod Charging	La unidad está reconociendo la conexión con su iPod.	Si el mensaje sigue apareciendo en la pantalla del panel delantero, y no comienza el proceso de reproducción, vuelva a conectar el iPod (☞ P. 6).
Unknown iPod	Hay un problema con la trayectoria de señal de su iPod a esta unidad.	Vuelva a conectar el iPod (☞ P. 6).
	El iPod que se está utilizando no es compatible con esta unidad.	Solo es compatible con iPod classic, iPod nano (2.ª generación y posteriores), iPod touch e iPhone.
iPod	Esta unidad ha reconocido su iPod; pero no puede obtener información tal como el tiempo transcurrido.	
iPod Unplugged	Se ha retirado el iPod de la base Dock de iPod.	Vuelva a colocar el iPod en la base Dock de iPod (☞ P. 6).
Over Current	El iPod que se está utilizando no es compatible con esta unidad.	Desconecte el iPod y, a continuación, apague el sistema y vuelva a encenderlo. Luego vuelva a conectar el iPod compatible (☞ P. 18).
	El iPod está conectado en ángulo.	

Problema	Causa	Solución
No hay sonido	El iPod no está bien colocado en la base Dock para iPod.	Coloque el iPod correctamente.
	Los auriculares están conectados.	Desconecte los auriculares.
	No se ha actualizado la versión de software del iPod.	Descargue la versión de iTunes más reciente para actualizar la versión de software del iPod a la más actualizada.
El iPod no se carga.	El iPod no está bien colocado en la base Dock para iPod.	Retire el iPod de la unidad y, a continuación, vuelva a colocarlo en la base Dock para iPod (☞ P. 6).
	El sistema se encuentra en el modo de ahorro de energía (☞ P. 2).	Ajuste CLOCK en ON en el panel posterior para cancelar el modo de ahorro de energía (☞ P. 4).
De repente, la música que se está reproduciendo se detiene y comienza a sonar otra pista sin que se haya realizado acción alguna.	La función de reproducción aleatoria si se agita el iPod's está activada.	Desactive la función de reproducción aleatoria si se agita el iPod' en los ajustes del dispositivo.

Mando a distancia

Problema	Causa	Solución
El mando a distancia no funciona bien.	Es posible que el mando a distancia se esté utilizando fuera de su radio de funcionamiento.	Para obtener información sobre la distancia de funcionamiento del mando a distancia, consulte "Uso del mando a distancia" (☞ P. 5).
	Es posible que el sensor del mando a distancia de la unidad esté expuesto a iluminación o luz solar directa (lámparas fluorescentes invertidas).	Cambie la iluminación o la orientación de la unidad.
	Es posible que la pila esté agotada.	Cambie la pila por otra nueva.
	Hay obstáculos entre el sensor de la unidad y el mando a distancia.	Elimine los obstáculos.

Reproducción de un disco

Problema	Causa	Solución
No se puede introducir el disco.	El sistema se encuentra en el modo de ahorro de energía (☞ P. 2).	Ajuste CLOCK en ON en el panel posterior para cancelar el modo de ahorro de energía (☞ P. 4).
No se pueden realizar algunas operaciones con los botones.	Es posible que el disco introducido en la unidad no sea compatible.	Utilice un disco compatible con la unidad (☞ P. 17).
La reproducción no empieza inmediatamente tras pulsar ► II.	El disco está sucio.	Limpie el disco.
	Es posible que el disco introducido en la unidad no sea compatible.	Utilice un disco compatible con la unidad (☞ P. 17).
	Si ha trasladado la unidad de un sitio frío a otro con más temperatura, es posible que se haya formado condensación en la lente de lectura del disco.	Espere una hora o dos hasta que la unidad se aclimate a la temperatura de la habitación y vuelva a intentarlo.
Aparece “No Disc” o “Unknown Disc” en el visor del panel frontal tras introducir un disco.	Es posible que el disco introducido en la unidad no sea compatible.	Utilice un disco compatible con la unidad (☞ P. 17).
	El disco está sucio.	Limpie el disco.
	El disco está introducido al revés.	Introduzca un disco con la cara de la etiqueta mirando hacia la parte frontal.
	El disco no contiene archivos reproducibles.	Utilice un disco que contenga archivos reproducibles (☞ P. 17).
	Se ha producido un error en la unidad.	Expulse el disco pulsando ▲.

Reproducción de un dispositivo USB

Nota

En caso de producirse un error de transmisión sin que aparezca un mensaje de estado en el panel delantero de esta unidad, compruebe la conexión de su dispositivo USB (☞ P. 7).

Mensaje de estado	Causa	Remedio
USB Unplugged	El dispositivo USB no está conectado correctamente.	Vuelva a conectar el dispositivo USB (☞ P. 7).
Unknown USB	El dispositivo USB conectado no puede reproducirse en esta unidad.	Conecte un dispositivo USB que se pueda reproducir (☞ P. 17).
	El nombre de archivo es demasiado largo.	El nombre de archivo no debe superar 250 caracteres.
Over Current	El dispositivo USB está conectado en ángulo.	Desconecte el dispositivo USB y, a continuación, apague el sistema y vuelva a encenderlo. Vuelva a conectar un dispositivo USB que se pueda reproducir (☞ P. 17).
No Files	El dispositivo USB no contiene archivos reproducibles.	Utilice un dispositivo USB que contenga archivos reproducibles (☞ P. 17).
	El dispositivo USB conectado a la unidad no es compatible.	Apague el sistema y vuelva a conectar el dispositivo USB a la unidad. Si no logra resolver el problema con esta solución, la unidad no puede reproducir el dispositivo USB.
USB Time Out	El número de archivos/carpetas supera el límite.	Reduzca el número de archivos/carpetas; consulte las limitaciones enumeradas en este manual (☞ P. 17).

Problema	Causa	Solución
No se reproduce un archivo MP3/WMA del dispositivo USB.	La unidad no reconoce el dispositivo USB.	Apague el sistema y vuelva a conectar el dispositivo USB a la unidad.
		Conecte un adaptador de CA si se lo entregaron junto con el dispositivo.
		Formatee el dispositivo USB y vuelva a copiar los archivos.
		Si no logra resolver el problema con estas soluciones, la unidad no puede reproducir el dispositivo USB.

NOTAS SOBRE LOS DISCOS Y LOS DISPOSITIVOS USB

Información sobre los discos

Esta unidad está diseñada para su uso con CD, CD-R*1 y CD-RW*1 de audio con los siguientes logotipos.



*1 ISO 9660



Esta unidad puede reproducir discos que lleven cualquiera de las marcas de logotipos anteriores. La marca del logotipo del disco se imprime en el disco y en la carátula.

Notas

- No cargue ningún otro tipo de disco en esta unidad. Podría dañarla.
- CD-R/RW no puede reproducirse hasta que no finalice.
- Algunos discos no se pueden reproducir debido a las características del disco o a las condiciones de grabación.
- No utilice discos con formas extrañas, como por ejemplo, en forma de corazón.
- No utilice discos que tenga la superficie muy rayada.

Manejo de un disco

- No toque la superficie del disco. Manipule el disco por el borde (y el agujero central).
- No utilice un lápiz ni un rotulador para escribir en el disco.
- No coloque cinta, adhesivo, pegamento, etc. en el disco.
- No utilice una cubierta protectora para evitar rayones.
- No inserte más de un disco en la ranura al mismo tiempo. Podría producir daños tanto en la unidad como en los discos.
- No inserte objetos extraños en la ranura del disco.
- No inserte un disco agrietado, doblado o con pegamento.
- No exponga el disco a la luz solar directa, altas temperaturas, humedad o gran cantidad de polvo.

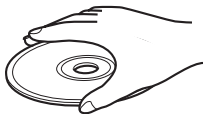

Precaución



- Si un disco se ensucia, límpielo con un paño limpio y seco desde el centro hasta el borde. No utilice ni limpiadores para discos ni disolventes.
- Para evitar un funcionamiento incorrecto, no utilice un limpiador de lentes disponible en el mercado.

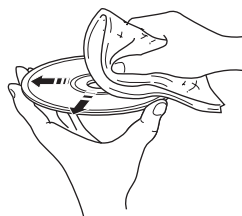

Información sobre los dispositivos USB

Esta unidad es compatible con dispositivos de almacenamiento masivos USB (por ejemplo, memorias flash o reproductores de audio portátiles) que utilizan el formato FAT16 o FAT32.

Notas

- Es posible que algunos dispositivos no funcionen correctamente aunque cumplan los requisitos.
- No conecte dispositivos que no sean dispositivos USB de almacenamiento masivos (tales como cargadores USB o concentradores USB), PC, lectores de tarjetas, una unidad de disco duro externa, etc.
- Yamaha no se responsabilizará de los daños causados o las pérdidas de datos en el dispositivo USB que tengan lugar cuando el dispositivo esté conectado a esta unidad.
- No se garantiza el sonido ni el suministro eléctrico en todos los tipos de dispositivos USB.
- No pueden usarse dispositivos USB que utilizan codificación.

Acerca de los archivos MP3 o WMA

Notas

- La unidad puede reproducir:

Archivo	Velocidad de bits (kbps)	Frecuencia de muestreo (kHz)
MP3	8 - 320*2	16 - 48
WMA	16 - 320*2	22,05 - 48

*2 Es compatible con velocidades de bits constantes y variables.

- A continuación, indicamos el número máximo de archivos y carpetas que puede mostrarse en la unidad.

	CD de datos	USB
Número máximo de archivos*3	512	9999
Número máximo de carpetas*3	255	999
Número máximo de archivos por carpeta	511	255

*3 El directorio raíz cuenta como una carpeta.

- No pueden reproducirse los archivos con protección de copyright.

ESPECIFICACIONES

► SECCIÓN DEL REPRODUCTOR

iPod (conexión digital)

- Compatible con.....iPod touch (1.ª, 2.ª, 3.ª y 4.ª generación)
iPod classic
iPod nano (2.ª, 3.ª, 4.ª, 5.ª y 6.ª generación)
iPhone 4
iPhone 3GS
iPhone 3G
iPhone

CD

- Multimedia CD, CD-R/RW
- Formato de audio Audio CD, MP3, WMA

Láser

- Tipo..... Láser semiconductor GaAs/GaAlAs
- Longitud de onda 790 nm
- Potencia de salida 7 mW

USB

- Formato de audio MP3, WMA

AUX

- Conector de entrada Miniconector ESTÉREO de 3,5 mm

► SECCIÓN DEL AMPLIFICADOR

- Potencia de salida máxima 15 W + 15 W
(6 Ω 1 kHz, 10% THD)
- Auriculares Miniconector ESTÉREO de 3,5 mm
(Impedancia adaptativa de 16 a 32 Ω)

► SECCIÓN DEL SINTONIZADOR

- Rango de sintonización
FM De 87,50 a 108,00 MHz

► GENERALIDADES

- Alimentación
[Modelo para Asia] CA 220 a 240 V, 50/60 Hz
[Modelo para Taiwán]..... CA 110 a 120 V, 60 Hz
- Consumo 23 W
- Consumo del sistema apagado 2,7 W
- Consumo en el modo de ahorro de energía 0,2 W
- Dimensiones (An x Al x Prof) 457 × 180,5 × 173,5 mm
- Peso 5,1 kg

Las especificaciones están sujetas a cambio sin previo aviso.

SEGURIDAD CONTRA LA RADIACIÓN LÁSER

Esta unidad utiliza rayos láser. Debido a la posibilidad de que se produzcan daños en los ojos, la extracción de la cubierta de la unidad o las reparaciones solamente deberán ser realizadas por un técnico cualificado.

PELIGRO

Esta unidad emite radiación láser visible cuando se abre. Evite la exposición directa a los rayos láser. Cuando se conecte esta unidad a una toma de corriente no acerque sus ojos a la abertura de la bandeja del disco ni a otras aberturas para mirar al interior.

iPod, iPhone

“Made for iPod” y “Made for iPhone” significan que un accesorio electrónico se ha diseñado para conectarse específicamente con un iPod o un iPhone, respectivamente, y que el desarrollador ha certificado que cumple con los estándares de rendimiento de Apple.

Apple no se hace responsable del funcionamiento de este dispositivo ni de que cumpla con los estándares legales y de seguridad.

Observe que el uso de este accesorio con un iPod o iPhone puede afectar al rendimiento inalámbrico.

iPhone, iPod, iPod classic, iPod nano, iPod shuffle y iPod touch son marcas comerciales de Apple Inc., registradas en los EE. UU. y en otros países.

PRECAUCIONES SOBRE LA PILA

- Si la pila envejece, el rango de funcionamiento efectivo del mando a distancia se verá reducido considerablemente. En tal caso, sustituya la pila por una nueva cuanto antes.
- Una pila agotada puede llegar a tener fugas. Si la pila tiene fugas, tírela inmediatamente siguiendo las regulaciones. Nunca toque el líquido que salga de la pila ni permita que entre en contacto con la ropa. Limpie a conciencia el compartimento de la pila antes de colocar una pila nueva.
- Mantenga la pila alejada del alcance de los niños. Si la pila se ingiriera de forma accidental, póngase en contacto con un doctor inmediatamente.
- Si tiene previsto no utilizar el mando a distancia durante largos periodos de tiempo, saque la pila del mando a distancia.
- No cargue ni desmonte la pila suministrada.

