



CD Receiver
Ampli-Tuner CD

CRX-B370

CRX-B370D

English

Français

Español

EN Owner's Manual

FR Mode d'emploi



ES Manual de instrucciones



Table of Contents

IMPORTANT SAFETY INSTRUCTIONS	3	More on playback	28
PRECAUTIONS	5	Shuffle/Repeat playback	28
Introduction	9	Playback information	29
About this manual	9	Adjusting sound quality	29
Trademarks	9	Option menu	30
Accessories	9	Troubleshooting	31
What you can do with this unit	10	General	31
Parts name	11	Bluetooth	32
Front panel	11	Disc	33
Rear panel	12	USB memory devices	33
Front panel display	13	DAB reception (CRX-B370D only)	34
Remote control	14	FM reception	34
Preparations	15	Messages in the front panel display	35
Connecting speakers	15	Supported devices/media and file formats	36
Connecting the antenna	16	Supported devices/media	36
Turning on the power	17	File format	37
Using the sleep timer	17	Specifications	38
Listening to music	18		
Listening to CDs	18		
Playing music on USB memory devices	19		
Playing music via Bluetooth® connection	20		
Listening to DAB stations (CRX-B370D only)	21		
Listening to FM radio stations	24		
Radio Data System (U.K. and Europe models only)	26		
Playing music from external devices	27		

IMPORTANT SAFETY INSTRUCTIONS

	CAUTION RISK OF ELECTRIC SHOCK DO NOT OPEN	
<p>CAUTION: TO REDUCE THE RISK OF ELECTRIC SHOCK, DO NOT REMOVE COVER (OR BACK). NO USER-SERVICEABLE PARTS INSIDE. REFER SERVICING TO QUALIFIED SERVICE PERSONNEL.</p>		

• Explanation of Graphical Symbols

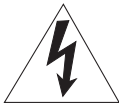

The lightning flash with arrowhead symbol, within an equilateral triangle, is intended to alert you to the presence of uninsulated “dangerous voltage” within the product’s enclosure that may be of sufficient magnitude to constitute a risk of electric shock to persons.



The exclamation point within an equilateral triangle is intended to alert you to the presence of important operating and maintenance (servicing) instructions in the literature accompanying the appliance.

- 1 Read these instructions.
- 2 Keep these instructions.
- 3 Heed all warnings.
- 4 Follow all instructions.
- 5 Do not use this apparatus near water.
- 6 Clean only with dry cloth.
- 7 Do not block any ventilation openings. Install in accordance with the manufacturer’s instructions.
- 8 Do not install near any heat sources such as radiators, heat registers, stoves, or other apparatus (including amplifiers) that produce heat.
- 9 Do not defeat the safety purpose of the polarized or grounding-type plug. A polarized plug has two blades with one wider than the other. A grounding type plug has two blades and a third grounding prong. The wide blade or the third prong are provided for your safety. If the provided plug does not fit into your outlet, consult an electrician for replacement of the obsolete outlet.
- 10 Protect the power cord from being walked on or pinched particularly at plugs, convenience receptacles, and the point where they exit from the apparatus.
- 11 Only use attachments/accessories specified by the manufacturer.

- 12 Use only with the cart, stand, tripod, bracket, or table specified by the manufacturer, or sold with the apparatus. When a cart is used, use caution when moving the cart/apparatus combination to avoid injury from tip-over.
- 13 Unplug this apparatus during lightning storms or when unused for long periods of time.
- 14 Refer all servicing to qualified service personnel. Servicing is required when the apparatus has been damaged in any way, such as power-supply cord or plug is damaged, liquid has been spilled or objects have fallen into the apparatus, the apparatus has been exposed to rain or moisture, does not operate normally, or has been dropped.



IMPORTANT

Please record the serial number of this unit in the space below.

MODEL: _____

Serial No.: _____

The serial number is located on the rear of the unit. Retain this booklet in a safe place for future reference.

FCC/IC NOTICE (U.S.A. and Canada)

FCC INFORMATION (USA)

1 IMPORTANT NOTICE: DO NOT MODIFY THIS UNIT!

This product, when installed as indicated in the instructions contained in this manual, meets FCC requirements. Modifications not expressly approved by Yamaha may void your authority, granted by the FCC, to use the product.

2 IMPORTANT: When connecting this product to accessories and/or another product use only high quality shielded cables. Cable/s supplied with this product **MUST** be used. Follow all installation instructions. Failure to follow instructions could void your FCC authorization to use this product in the USA.

3 NOTE: This product has been tested and found to comply with the requirements listed in FCC Regulations, Part 15 for Class "B" digital devices. Compliance with these requirements provides a reasonable level of assurance that your use of this product in a residential environment will not result in harmful interference with other electronic devices.

This equipment generates/uses radio frequencies and, if not installed and used according to the instructions found in the users manual, may cause interference harmful to the operation of other electronic devices.

Compliance with FCC regulations does not guarantee that interference will not occur in all installations. If this product is found to be the source of interference, which can be determined by turning the unit "OFF" and "ON", please try to eliminate the problem by using one of the following measures:

Relocate either this product or the device that is being affected by the interference.

Utilize power outlets that are on different branch (circuit breaker or fuse) circuits or install AC line filter/s.

In the case of radio or TV interference, relocate/reorient the antenna. If the antenna lead-in is 300 ohm ribbon lead, change the lead-in to coaxial type cable.

If these corrective measures do not produce satisfactory results, please contact the local retailer authorized to distribute this type of product. If you can not locate the appropriate retailer, please contact Yamaha Corporation of America A/V Division, 6600 Orangethorpe Avenue, Buena Park, CA 90620, USA.

The above statements apply **ONLY** to those products distributed by Yamaha Corporation of America or its subsidiaries.

CAN ICES-3(B)/NMB-3(B)

LASER SAFETY

This unit employs a laser. Due to possible eye injury, only a qualified service person should remove the cover or attempt to service this device.

DANGER

This unit emits visible laser radiation when open. Avoid direct eye exposure to beam.

When this unit is plugged into the wall outlet, do not place your eyes close to the opening of the disc tray and other openings to look into inside.

CAUTION

Use of controls or adjustments or performance of procedures other than those specified herein may result in hazardous radiation exposure.

The laser component in this product is capable of emitting radiation exceeding the limit for Class 1.

COMPLIANCE INFORMATION STATEMENT (Supplier's declaration of conformity procedure)

Responsible Party: Yamaha Corporation of America A/V Division
Address: 6600 Orangethorpe Avenue, Buena Park, CA 90620
Telephone: 714-522-9011
Type of Equipment: CD Receiver
Model Name: CRX-B370

This device complies with Part 15 of the FCC Rules.

Operation is subject to the following conditions:

- 1) this device may not cause harmful interference, and
- 2) this device must accept any interference received including interference that may cause undesired operation.

* This applies only to products distributed by YAMAHA CORPORATION OF AMERICA.

PRECAUTIONS

PLEASE READ CAREFULLY BEFORE USE. BE SURE TO FOLLOW THESE INSTRUCTIONS.

The precautions listed below are to prevent risk of harm to the user and others, as well as to prevent property damage, and to help the user use this unit properly and safely. Be sure to follow these instructions.

After reading this manual, be sure to keep it in a safe place where it can be referenced at any time.

- Be sure to request inspections or repairs from the dealer where you purchased the unit or from qualified Yamaha service personnel.
- Yamaha cannot be held responsible for injury to you or damage of the products caused by improper use or modifications to the unit.
- This product is for ordinary homes. Do not use for applications requiring high reliability, such as managing lives, health care or high-value assets.

WARNING

This content indicates “risk of serious injury or death.”

Laser

- Do not remove the cover for repair. This unit uses a laser. Laser light entering your eyes may cause visual impairment. Request inspections or repairs from the dealer where you purchased the unit or from qualified Yamaha service personnel.
- Do not look into the laser source. If there is nothing to block it, this unit emits a visible laser. Avoid looking at the laser directly. Laser light entering your eyes may cause visual impairment. When the plug is inserted into the AC outlet, do not place your eyes near openings of the disk tray or other openings, and do not try to look inside the unit.

Power supply/power cord

- Do not do anything that could damage the power cord.
 - Do not place it near a heater.
 - Do not bend it excessively or alter it.
 - Do not scratch it.

- Do not place it under a heavy object.
Using the power cord with the core of the cord exposed could cause electric shocks or a fire.

- Never charge this unit if it is wet. Failure to observe this may cause electric shocks or a terminal circuit shortage and cause a fire or malfunctions.
- Do not touch the power plug or cord if there is a chance of lightning. Failure to observe this may cause electric shocks.
- Use this unit with the power supply voltage printed on it. Failure to connect to an appropriate AC outlet may cause a fire, electric shocks, or malfunctions.
- Check the electric plug periodically and remove any dirt or dust which may have accumulated on it. Failure to observe this may cause a fire or electric shocks.
- When setting up the unit, make sure that the AC outlet you are using is easily accessible. If some trouble or malfunction occurs, immediately turn off the power switch and disconnect the plug from the AC outlet. Even when the power switch is turned off, as long as the power cord is not unplugged from the wall AC outlet, the unit will not be disconnected from the power source.
- If you hear thunder or suspect approaching lightning, quickly turn off the power switch and pull the power plug from the AC outlet. Failure to observe this may cause a fire or malfunctions.
- If not using the unit for long periods of time, be sure to pull the power plug from the AC outlet. Failure to observe this may cause a fire or malfunctions.

Do not disassemble

- Do not disassemble or modify this unit. Failure to observe this may cause a fire, electric shocks, injury, or malfunctions. If you notice any irregularities, be sure to request an inspection or repair from the dealer where you purchased the unit or from qualified Yamaha service personnel.

Water warning

- Do not expose the unit to rain, use it near water or in damp or wet conditions, or place on it any containers (such as vases, bottles or glasses) containing liquids which might spill into any openings or places where water may drop. A liquid such as water getting into the unit may cause a fire, electric shocks, or malfunctions. If any liquid such as water seeps into the device, turn off the power immediately and unplug the power cord from the AC outlet. Then, request an inspection from the dealer where you purchased the unit or from qualified Yamaha service personnel.
- Never insert or remove an electric plug with wet hands. Do not handle this unit with wet hands. Failure to observe this may cause electric shocks or malfunctions.

Fire warning

- Do not place any burning items or open flames near the unit, since they may cause a fire.

Maintenance and care

- Do not use aerosols or spray-type chemicals that contain combustible gas for cleaning or lubrication. The combustible gas will remain inside the unit, which may cause explosion or fire.

Battery use

- Do not disassemble a battery. If the contents of the battery get on your hands or in your eyes, it can cause blindness or chemical burns.
- Do not dispose of batteries in fire. Doing so may result in the battery bursting, causing a fire or injury.
- Do not attempt to recharge batteries that are not intended to be charged. Charging could cause the battery to burst or leak, which can cause blindness, chemical burns, or injury.
- If the batteries do leak, avoid contact with the leaked fluid. If the battery fluid should come in contact with your eyes, mouth, or skin, wash immediately with water and consult a doctor. Battery fluid is corrosive and may possibly cause loss of sight or chemical burns.

Wireless unit

- Do not use this unit near medical devices or inside medical facilities. Radio waves from this unit may affect electro-medical devices.
- Do not use this unit within 15 cm (6 in) of persons with a heart pacemaker implant or a defibrillator implant. Radio waves from this unit may affect electro-medical devices, such as a heart pacemaker implant or defibrillator implant.

If you notice any abnormality

- If any of the following abnormalities occur, immediately turn off the power and disconnect the power plug.
 - The power cord/plug is damaged.
 - An unusual smell or smoke is emitted from the unit.
 - Foreign material gets into the interior of the unit.
 - There is a loss of sound during use.
 - There is a crack or damage in the unit.Continued use could cause electric shocks, a fire, or malfunctions. Immediately request an inspection or repair from the dealer where you purchased the unit or from qualified Yamaha service personnel.
- Be careful not to drop or apply strong impact to this unit. If you suspect the unit may have been damaged due to dropping or impact, immediately turn off the power and pull the power plug from the AC outlet. Failure to observe this may cause electric shocks, a fire, or malfunctions. Immediately request an inspection from the dealer where you purchased the unit or from qualified Yamaha service personnel.

CAUTION

This content indicates “risk of injury.”

Power supply/power cord

- Do not use an AC outlet where the power plug fits loosely when inserted. Failure to observe this may cause a fire, electric shocks, or burns.
- When removing the electric plug from the unit or an AC outlet, always hold the plug itself and not the cord. Pulling by the cord can damage it and cause electric shocks or a fire.
- Insert the power plug firmly all the way into the AC outlet. Using the unit when it is not plugged in sufficiently can cause dust to accumulate on the plug, causing a fire or burns.

Installation

- Do not place the unit in an unstable position where it might accidentally drop or fall over and cause injuries.
- Do not block this unit's ventilation holes (cooling slits). This unit has ventilation holes on the side to prevent the internal temperature from becoming too high. Failure to observe this may trap heat inside the unit, causing a fire or malfunctions.
- When installing this unit:
 - Do not cover it with any cloth.
 - Do not install it on a carpet or rug.
 - Make sure the top surface faces up; do not install on its sides or upside down.
 - Do not use the device in a confined, poorly-ventilated location.Failure to observe the above may trap heat inside the unit, causing a fire or malfunctions. Ensure that there is adequate space around the unit: at least 5 cm (2 in) on top, 5 cm (2 in) on the sides, and 5 cm (2 in) on the rear.
- Do not install the unit in places where it may come into contact with corrosive gases or salt air or places that have excessive smoke or steam. Doing so may result in malfunction.
- Before moving this unit, be sure to turn off the power switch and disconnect all connection cables. Failure to observe this may damage the cables or cause you to trip and fall.
- For proper installation of the outdoor antenna, make sure to have it done by the dealer from where you purchased the unit or by qualified service personnel. Failure to observe this may cause the installation to fail and result in injury. Installation requires special skills and experience.

Hearing loss

- Do not use the unit for a long period of time at a high or uncomfortable volume level, since this can cause permanent hearing loss. If you experience any hearing loss or ringing in the ears, consult a physician.
- Before connecting the unit to other devices, turn off the power for all devices. Also, before turning the power of all devices on or off, make sure that all volume levels are set to the minimum. Failing to do so may result in hearing loss, electric shock, or device damage.
- When turning on the AC power in your audio system, always turn on the unit LAST, to avoid hearing loss and speaker damage. When turning the power off, the unit should be turned off

FIRST for the same reason. Failure to observe the above may cause hearing impairment or speaker damage.

Maintenance

- Remove the power plug from the AC outlet before cleaning the unit. Failure to observe this may cause electric shocks.

Handling caution

- Do not insert your hand or fingers into disk slot of this unit. Failure to observe this may cause injury.
- Do not insert foreign materials such as metal or paper into disk slot of this unit. Failure to observe this may cause a fire, electric shocks, or malfunctions. If foreign material gets into the unit, immediately shut off the power and pull the power plug from the AC outlet and request an inspection from the dealer where you purchased the unit or from qualified Yamaha service personnel.
- Do not do the following:
 - stand on or sit on the equipment.
 - put heavy items on top of the equipment.
 - place the equipment in a stack.
 - apply unreasonable force to buttons, switches, input/output terminals, etc.
- Avoid pulling the connected cables to prevent injuries or damage to the unit by causing it to fall.
- Do not operate the unit if the sound is distorting. Prolonged use in this condition could cause overheating and result in fire.

Battery use

- Always replace all batteries at the same time. Do not use new batteries together with old ones. Using new ones with old ones could cause a fire, burns, or inflammation due to fluid leaks.
- Do not use batteries other than specified batteries. Doing so cause fire, burns, or inflammation due to leakage.
- Do not mix battery types, such as alkaline batteries with manganese batteries, or batteries from different makers, or different types of batteries from the same maker, since this can cause a fire, burns, or inflammation due to fluid leaks.
- Keep batteries away from children. A child could accidentally swallow a battery. Failure to observe this may also cause inflammation due to battery fluid leaks.
- Do not put in a pocket or bag, carry, or store batteries together with pieces of metal. The battery could short, burst, or leak, causing a fire or injury.
- Always make sure all batteries are inserted in conformity with the +/- polarity markings. Failure to do so might result in a fire, burns, or inflammation due to fluid leaks.
- When the batteries run out, or if the unit is not to be used for a long time remove the batteries from the unit to prevent possible leakage of the battery fluid.

- When storing or discarding batteries, insulate the terminal area by applying tape, or some other protection. Mixing them with other batteries or metal objects can cause a fire, burns, or inflammation due to fluid.

NOTICE

Indicates points that you must observe in order to prevent product failure, damage or malfunction and data loss.

Power supply/power cord

- If not using the unit for a long period of time, be sure to pull the power plug from the outlet. Even if the [⏻](Standby/On) switch has been turned off (the screen display is off), a minute current is still flowing.

Installation

- Do not use this unit in the vicinity of other electronic equipment, such as a TV, radio, or mobile phone. Failure to observe this may cause this unit or the TV or radio to produce noise.
- Do not use this unit in a location that is exposed to direct sunlight that becomes extremely hot, such as near a heater, or extremely cold, or that is subject to excessive dust or vibration. Failure to observe this may cause the unit's panel to become deformed, the internal components to malfunction, or for operation to become unstable.
- Install this unit as far away from other electronic equipment as possible. Digital signals from this unit may interfere with other electronic equipment.
- If using a wireless function, avoid installing this unit near metal walls or desks, microwave ovens, or other wireless network devices. Obstructions could shorten the transmission distance.

Connections

- If connecting external units, be sure to thoroughly read the manual for each unit and connect them in accordance with the instructions. Failure to properly handle a unit in accordance with the instructions could cause malfunctions.
- Do not connect this unit to industrial units. Digital audio interface standards for consumer use and industrial use are different. This unit has been designed to connect to a consumer-use digital audio interface. Connections to an industrial-use digital audio interface could not only cause this unit to malfunction, but could also damage the speakers.

Handling

- Do not place vinyl, plastic, or rubber products on this unit. Failure to observe this may cause discoloration or deformation in the panel of this unit.
- If the ambient temperature changes drastically (such as during unit transportation or under rapid heating or cooling) and there is a chance condensation may have formed in the unit, leave the unit for several hours without turning on the power until it is completely dry before use. Using the unit while there is condensation can cause malfunctions.

Maintenance

- When cleaning the unit, use a dry, soft cloth. Using chemicals such as benzine or thinner, cleaning agents, or chemical scrubbing cloths can cause discoloration or deformation.

Batteries

- Be sure to discard used batteries in accordance with local regulations.

About content in this manual

- The illustrations and screens in this manual are for instructional purposes only.
- The company names and product names in this manual are the trademarks or registered trademarks of their respective companies.
- Software may be revised and updated without prior notice.

The model number, serial number, power requirements, etc., may be found on or near the name plate, which is at the rear of the unit. You should note this serial number in the space provided below and retain this manual as a permanent record of your purchase to aid identification in the event of theft.

Model No.

Serial No.

(rear_en_01)

Introduction

Confirm the package contents and useful points of this manual.

About this manual

- Instructions and illustrations used in this manual refer to the CRX-B370D, unless otherwise specified.
- How to operate this unit is described mainly using the remote control.
- Illustrations may differ from actual item depicted.
- Symbols:

Caution Indicates information that should be read before use to prevent failure or physical damage.

Note Indicates precautions and supplementary information that should be read before using the unit.

☞ References another page or pages that provide additional information.

Trademarks



The Bluetooth® word mark and logos are registered trademarks owned by Bluetooth SIG, Inc. and any use of such marks by Yamaha Corporation is under license. Other trademarks and trade names are those of their respective owners.



Digital Audio Broadcasting



Digital Audio Broadcasting

(For CRX-B370D)

The unit supports DAB/DAB+ tuning.



Yamaha Eco-Label is a mark that certifies products of high environmental performance.

Accessories



Remote control



FM antenna
(for CRX-B370)

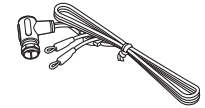

DAB/FM antenna
(for CRX-B370D)

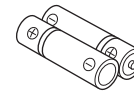

Batteries (x 2)
(AA, R6, UM-3)

What you can do with this unit



Bluetooth makes it easy to operate remotely

The unit turns on automatically when a Bluetooth connection is established.
(☞ p. 20 Playing music via Bluetooth® connection)

Greater music enjoyment

The unit is equipped with a digital optical input jack and a stereo mini-jack that enable connection to external devices.
(☞ p. 27 Playing music from external devices)

Compact and easy to use with high quality sound

Sound quality can be adjusted to suit individual preferences.
(☞ p. 29 Adjusting sound quality)

Parts name

Familiarize yourself with all parts and their functions.

Front panel

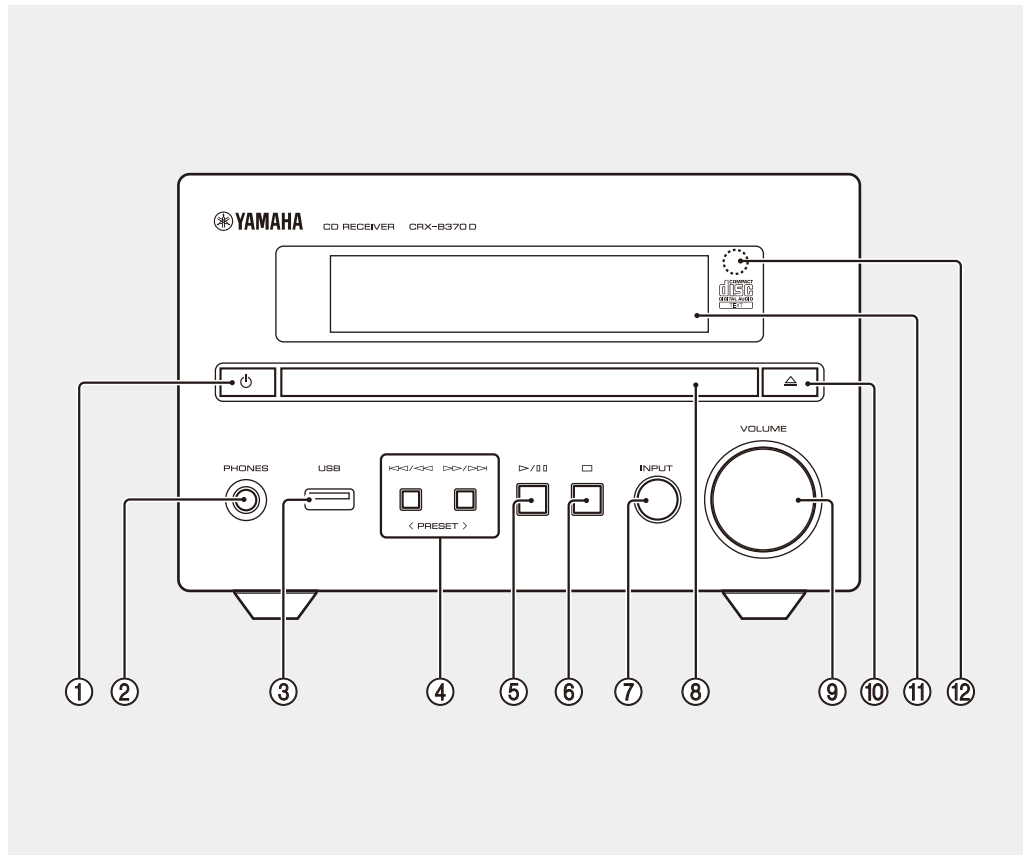

- ① **Power** (☞ p. 17)
The front panel display turns on when the unit is turned on.
- ② **PHONES**
Connect headphones to this jack.
Note
When headphones are connected, there is no sound from the speakers or subwoofer.
- ③ **USB jack** (☞ p. 19)
- ④ **⏏/⏮, ⏪/⏩, ⏸/⏹** (☞ p. 18, 19)
PRESET </> (☞ p. 22, 24)
- ⑤ **▶/⏸ (Play/pause)** (☞ p. 18, 19)
- ⑥ **⏏ (Stop)** (☞ p. 18, 19)
- ⑦ **INPUT** (☞ p. 18, 19)
Change the input source. (The selected input source is shown in the front panel display.)
- ⑧ **Disc tray** (☞ p. 18)
- ⑨ **VOLUME**
Adjust the volume.
- ⑩ **⏴ (Open/close the disc tray)** (☞ p. 18)
- ⑪ **Front panel display** (☞ p. 13)
- ⑫ **Remote control sensor**

Rear panel

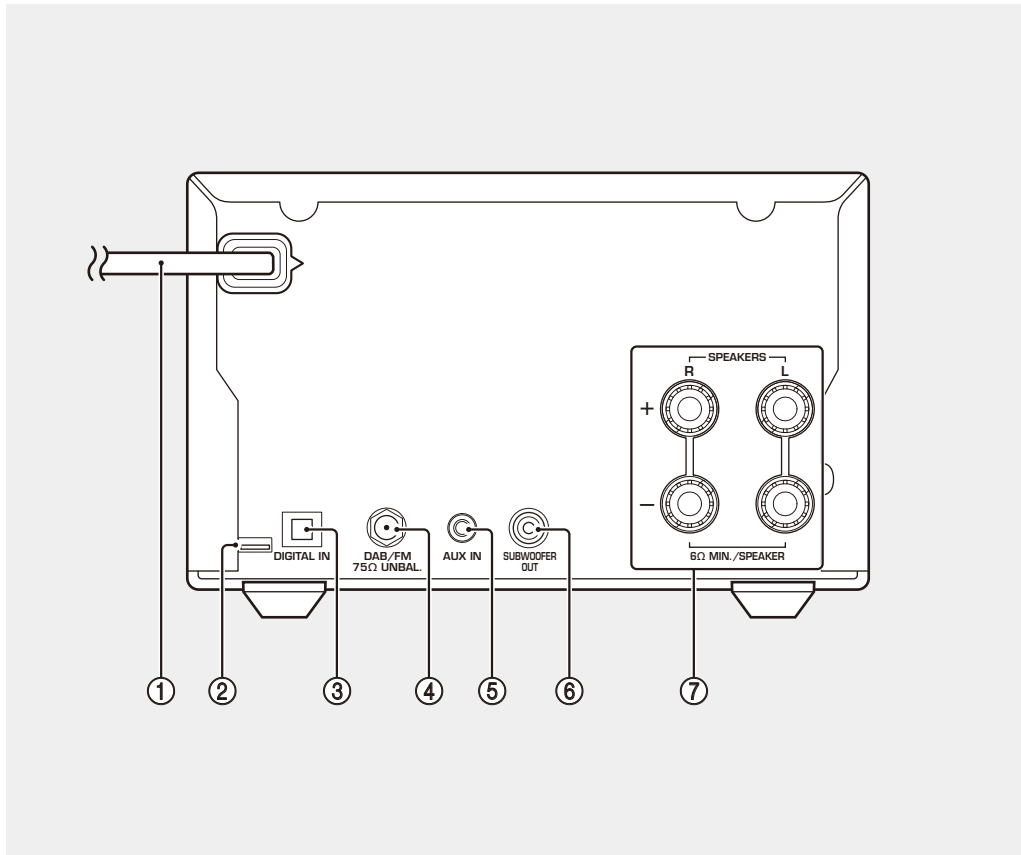

① Power cord (☞ p. 17)

② Service only jack

Use when the unit requires maintenances.

③ DIGITAL IN jack (optical input) (☞ p. 27)

④ Antenna jack (☞ p. 16)

CRX-B370 jack positioning differs from that shown in the illustration.

⑤ AUX IN jack (mini jack input) (☞ p. 27)

⑥ SUBWOOFER OUT jack (☞ p. 15)

⑦ SPEAKERS terminals (☞ p. 15)

Front panel display

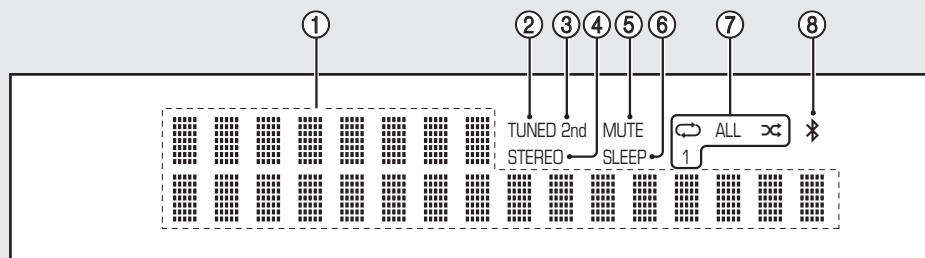

① Multi information display

Show various information, such as music information and the radio frequency. Characters shown in the front panel display are alphanumeric only.

② TUNED indicator

Glow when the unit is receiving a signal from an FM station.

③ 2nd indicator

Glow when a secondary DAB station is played.

④ STEREO indicator

Glow when the unit is receiving a signal from an FM stereo broadcast.

⑤ MUTE indicator

Glow when the sound is muted (☞ p. 14).

⑥ SLEEP indicator

Glow when the sleep timer is set (☞ p. 17).

⑦ Shuffle/repeat indicator

Glow when the shuffle or repeat function is enabled for songs in a CD or USB memory device.

⑧ Bluetooth indicator

Show the status of Bluetooth connection.

Note

Changing display brightness

Each press of the DIMMER button on the remote control (☞ p. 14) changes the brightness: bright (default), mid dim, or dim.

Remote control

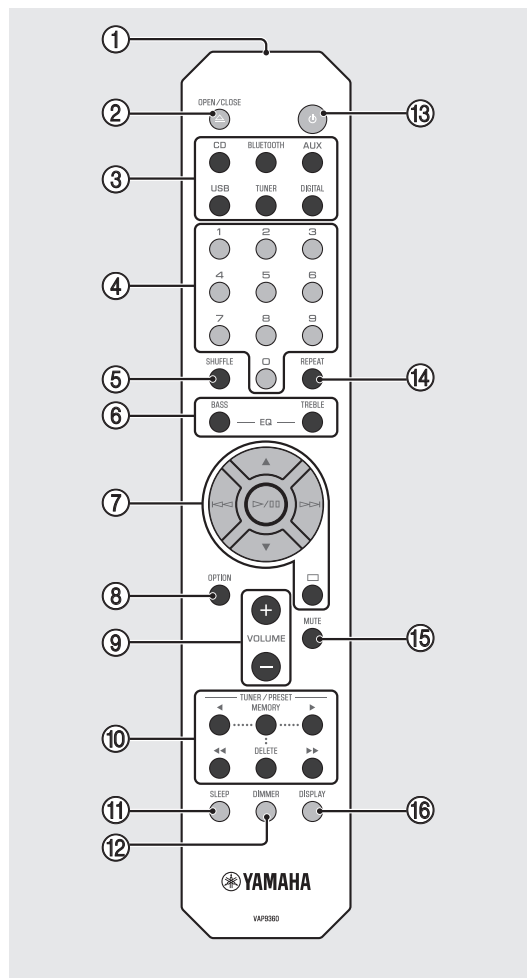

- ① Infrared signal transmitter
- ② OPEN/CLOSE \triangle (Open/close the disc tray) (☞ p. 18)
- ③ Input source buttons
Switch the input source.
- ④ Numeric buttons (☞ p. 18)
- ⑤ SHUFFLE (☞ p. 28)
- ⑥ BASS, TREBLE (☞ p. 29)
- ⑦ Audio control, cursor control buttons (☞ p. 18, 19)
- ⑧ OPTION (☞ p. 30)
- ⑨ VOLUME +/-
Adjust the volume.
- ⑩ TUNER/PRESET (☞ p. 22, 24)
- ⑪ SLEEP (☞ p. 17)
- ⑫ DIMMER (☞ p. 13)
- ⑬ ⏻ (Power) (☞ p. 17)
- ⑭ REPEAT (☞ p. 28)
- ⑮ MUTE
Turn mute on or off.
- ⑯ DISPLAY (☞ p. 29)

Installing batteries

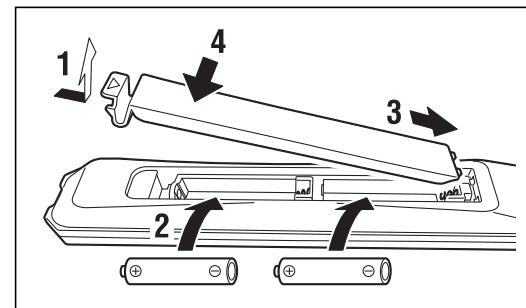

Check the "+" and "-" of the batteries and insert them in the correct directions.

Note

Change both batteries when the operation range of the remote control decreases.

Preparations

Connect speakers, the antenna, etc. and turn the unit on.

Do not connect the power cord of the unit until you have finished connecting all cables.

Connecting speakers

- 1 Remove the insulation from the ends of the speaker cables to expose the bare wires.

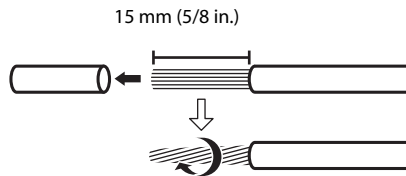

- 2 Connect speakers to the unit, as the illustration shows.

- Prepare speakers, subwoofer and speaker cables separately.
- See documentation provided with the speakers for more information.

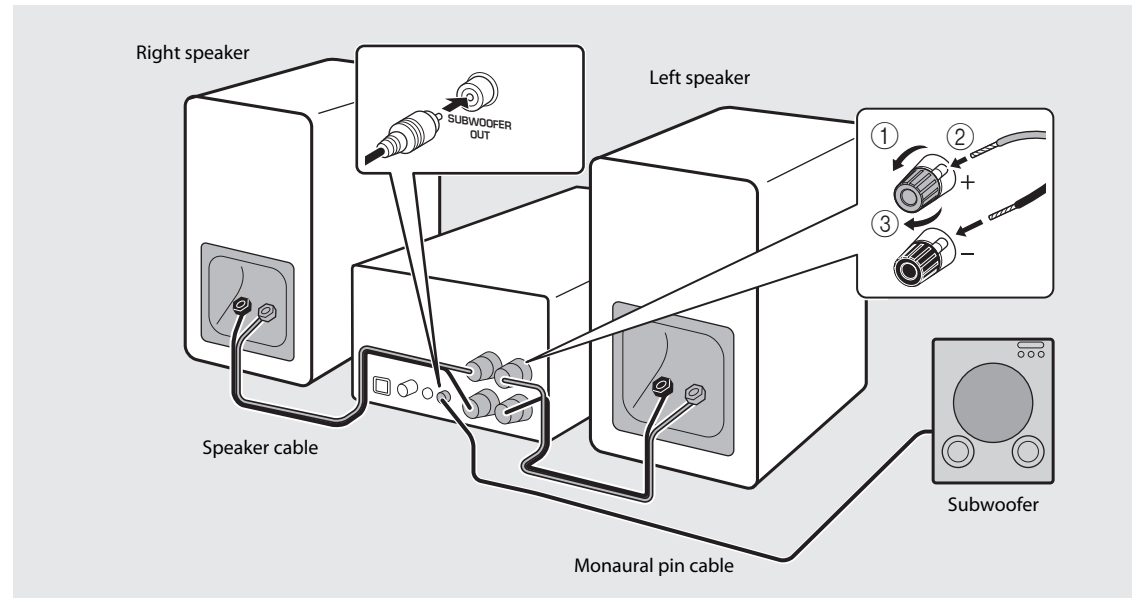

Caution

- If the bare speaker wires touch each other or any metal part of the unit, it could damage the unit and/or the speakers.
- Use speakers of at least 6 Ω impedance.

Note

- Make sure that left and right (L, R) connections and polarity (red: +, black: -) are correct. If connections are incorrect, the sound will be unnatural.
- You can also connect a subwoofer to the unit (it must have a built-in amplifier).

Connecting the antenna

- 1 Connect the supplied antenna to the unit.
- 2 Install it with pins where the unit can obtain good reception.

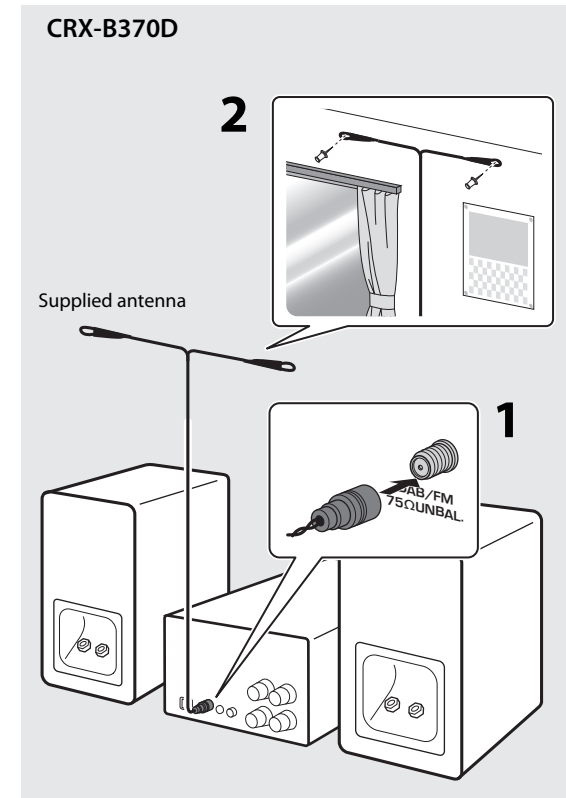
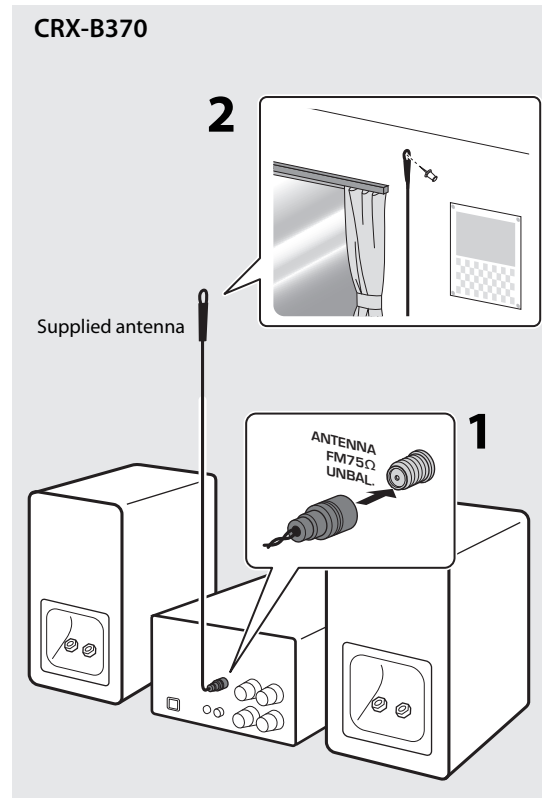

Note

- Be sure to stretch out the antenna as the illustration shows.
- If radio reception with the supplied antenna is not satisfactory, an outdoor antenna (sold separately) may improve reception.

Turning on the power

Plug the power cord into a power outlet, and press .

- The unit turns on.
- Press  again to turn the unit off (standby mode).

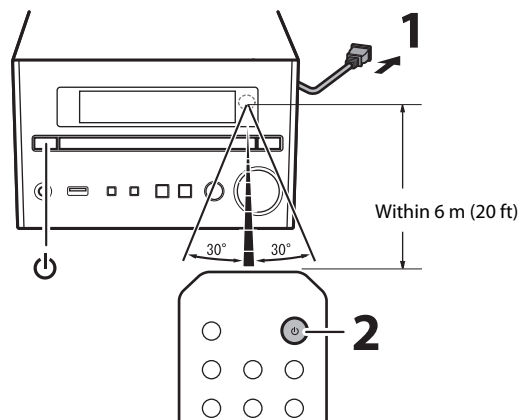

Reducing power consumption

Auto standby

The unit will automatically enter standby mode (auto standby) if in any of the following situations:

- BLUETOOTH, CD, or USB is selected as the input source, but no audio is played, and no operations are performed, for more than 20 minutes.
- An input source other than above is selected, but no operations are performed for more than 8 hours.

See "Option menu" ( p. 30) to disable the auto standby function.

Eco standby

The unit minimizes power consumption in eco standby mode. Disable the BT Standby (Bluetooth standby) function to enable eco standby ( p. 30).

Using the sleep timer

You can set the time after which the unit automatically enters standby mode. The time can be selected from 120/90/60/30 min., or OFF.

Press SLEEP repeatedly to select the time.

The SLEEP indicator lights up when the sleep timer is set.

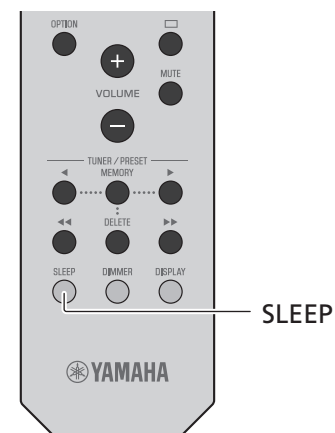

Note

- To cancel the sleep timer, press SLEEP again.

Listening to music

Listening to CDs

1 Press CD on the remote control.

2 Set a CD in the disc tray.



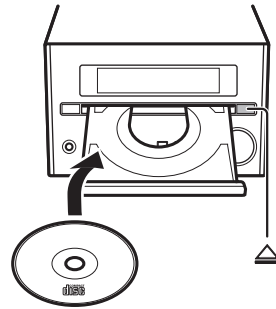

Press  to open/close the disc tray.





3 Press .

Playback starts.

Use the following buttons to control audio playback. A song can also be selected using the numeric buttons on the remote control.

	Play/pause
	Stop
	Skip to the beginning of the song being played back. Press and hold to fast rewind.
	Skip to the next song. Press and hold to fast forward.
SHUFFLE/ REPEAT	 p. 28

Note

- This unit allows playback of audio CDs, and data CDs in which MP3/WMA files are recorded. For details on playable CDs, see "Supported devices/media and file formats" (⇨ p. 36).
- When CD playback is stopped, playback will resume from the beginning of the song last played. Pressing  (stop) while playback is stopped will clear resume playback.
- You can cancel the song number selected with the numeric buttons by pressing  (stop).
- Music files stored on a data CD can be played using the same operations used to play music stored on a USB memory device (⇨ p. 19).
- If you turn off the unit with CD selected as the input source and a CD set in it, the unit automatically plays back the set CD next time you turn on the unit.

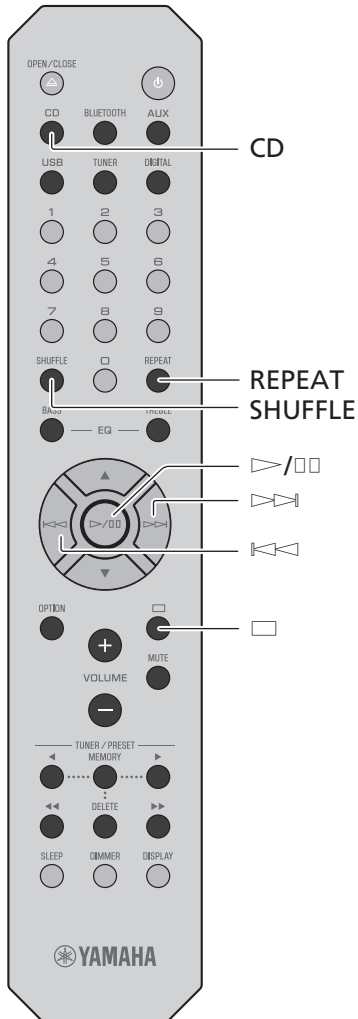

Playing music on USB memory devices

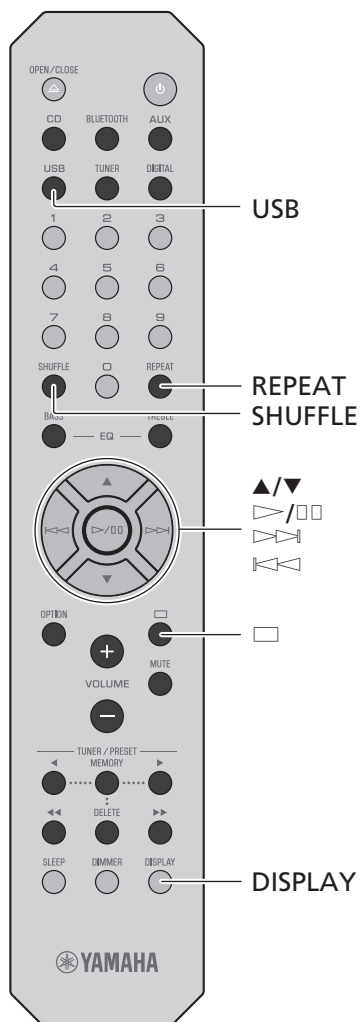

- 1 Press USB on the remote control.
- 2 Connect a USB memory device to the USB jack.

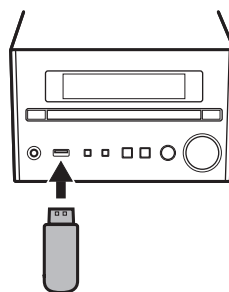

- 3 Select a song.

Use the following buttons to control audio playback.

	Select a folder.
	Confirm the selected item and proceed to the next level, or start/pause playback.
	Return to the previous item.
	Stop
SHUFFLE/ REPEAT	☞ p. 28
DISPLAY	Display information about the content being played (☞ p. 29).

Note

- This unit allows playback from USB memory devices on which music files are saved. For details on playable USB memory devices, see “Supported devices/media and file formats” (☞ p. 36).
- Some USB memory devices may not work properly even if they meet the requirements. Playability of and power supply to all USB memory devices are not guaranteed.
- Stop playback before disconnecting the USB memory device.
- A USB memory device is automatically charged as long as it is connected to the unit except when the unit is in standby mode. However, some devices may not charge when connected.
- Connect a USB storage device directly to the USB jack of the unit. Do not use extension cables.

Playing music via Bluetooth® connection

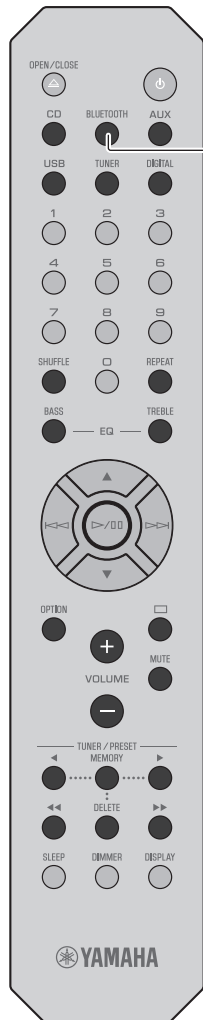

BLUETOOTH

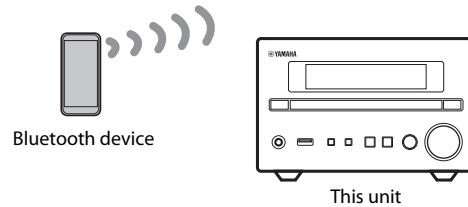

- 1** Enable the Bluetooth function on your Bluetooth device.
- 2** Press BLUETOOTH on the remote control.
- 3** Select this unit from the Bluetooth device list on your Bluetooth device.

The  indicator glows when a connection is established.

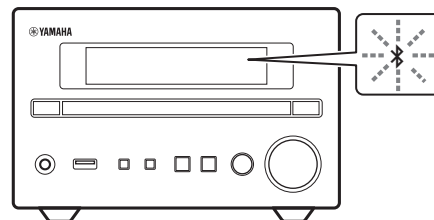

- 4** Play music using your Bluetooth device.

Note

- **Decrease the volume of the unit before playback.** Otherwise, playback volume may be too loud.
- If a Bluetooth device has been connected before, the unit will connect to the last connected device when BLUETOOTH on the remote control is pressed.
- If the unit is connected to another device via Bluetooth connection, press and hold BLUETOOTH at least three seconds to terminate that connection before connecting to the target device.
- If a passkey is required during the Bluetooth connection, enter the number "0000."
- See documentation provided with your Bluetooth device for more information on Bluetooth connection.
- Ability to connect via Bluetooth, and the Bluetooth functions and performance described in this manual, are not guaranteed for all Bluetooth devices.

Unable to connect the unit to a Bluetooth device

If a Bluetooth connection was not established after following the instructions shown at left, try the following.

- 1** If the Bluetooth device has been connected to the unit before, delete the unit from the list of devices registered with your Bluetooth device.
- 2** Press and hold BLUETOOTH on the remote control for at least three seconds.
 - "Pairing" will be shown in the front panel display.
- 3** Select this unit from the Bluetooth device list on your Bluetooth device.
 - The  will glow in the front panel display when a connection is established.

Listening to DAB stations (CRX-B370D only)

Connect the antenna supplied with the unit (☞ p. 16) to receive DAB stations.

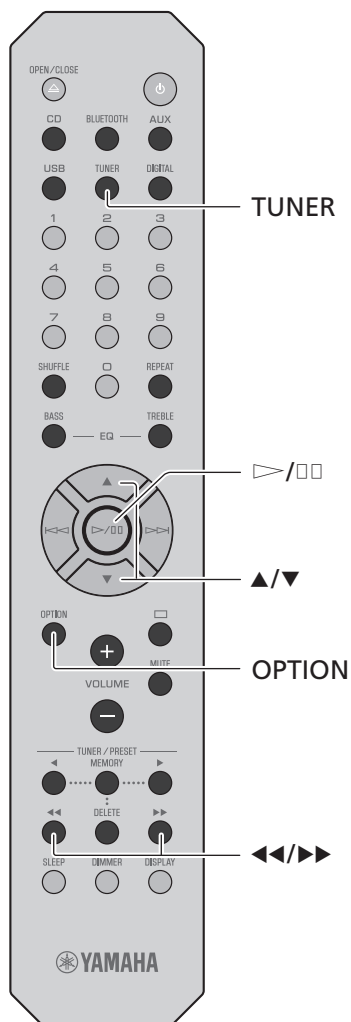

Initial scan

Press TUNER repeatedly to select [DAB].

- Initial scan starts automatically when you select [DAB] for the first time.
- When scanning is completed, the number of receivable DAB stations is shown in the front panel display momentarily, and the first station stored is played.

Tuning in DAB stations

1 Press TUNER repeatedly to select [DAB].

When the unit cannot receive the DAB signal, "Off Air" is shown in the front panel display.

2 Press ◀◀/▶▶ to select a DAB station.



Note

- Initial scan is also available from the option menu.
 - 1 Press OPTION when DAB is selected as the input source.
 - The option menu is shown in the front panel display.
 - 2 Press ▲/▼ to select [Initial Scan] and press ▷/◻◻.
 - Initial scan starts and finishes automatically.
- If an initial scan is performed, stored DAB station information and preset DAB stations are cleared.
- This unit can receive only Band III DAB frequencies.

Frequency in MHz/Channel label

174.928/5A	176.640/5B	178.352/5C	180.064/5D
181.936/6A	183.648/6B	185.360/6C	187.072/6D
188.928/7A	190.640/7B	192.352/7C	194.064/7D
195.936/8A	197.648/8B	199.360/8C	201.072/8D
202.928/9A	204.640/9B	206.352/9C	208.064/9D
209.936/10A	211.648/10B	213.360/10C	215.072/10D
216.928/11A	218.640/11B	220.352/11C	222.064/11D
223.936/12A	225.648/12B	227.360/12C	229.072/12D
230.784/13A	232.496/13B	234.208/13C	235.776/13D
237.488/13E	239.200/13F		

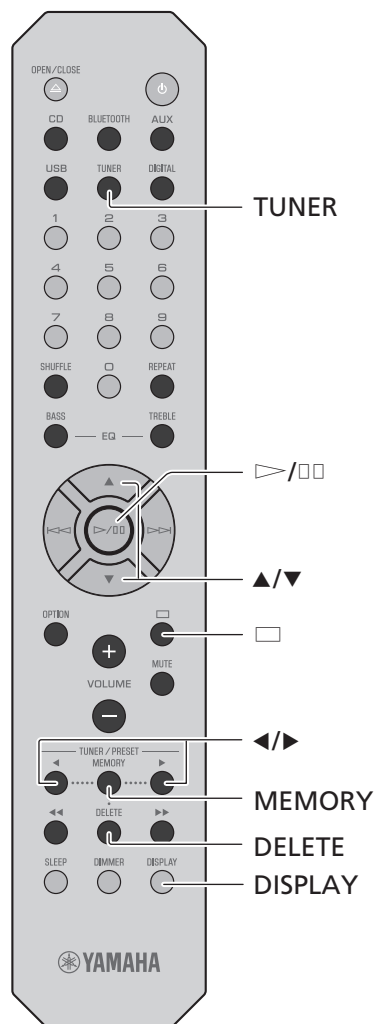

Presetting DAB stations

Use the preset function to store your favorite 30 DAB stations.

- 1 Tune in a DAB station (↪ p. 21) and press **MEMORY**.

The preset number flashes in the front panel display.



- 2 Press **▲/▼** to select the desired preset number.

- 3 Press **▷/□□** to complete presetting.

To cancel the DAB preset setting, press **□**.

Selecting preset DAB stations

- 1 Press **TUNER** repeatedly to select [DAB].

- 2 Press **◀/▶** to select a preset station.

Note

- DAB station information shown in the front panel display is switched in the following order each time **DISPLAY** is pressed.

STATION (default)
DLS (Dynamic Label Segment)
ENSEMBLE
CHANNEL/FREQ (Channel label and frequency)
SIG.Q. (signal quality)
AUDIO FORMAT

Deleting a preset station

- 1 Press and hold **DELETE** for at least two seconds with DAB selected as the input source.
 - The preset number flashes in the front panel display.
- 2 Press **▲/▼** to select the preset number for the station to be deleted.
- 3 Press **▷/□□**.
 - The station assigned to the selected preset number is deleted.

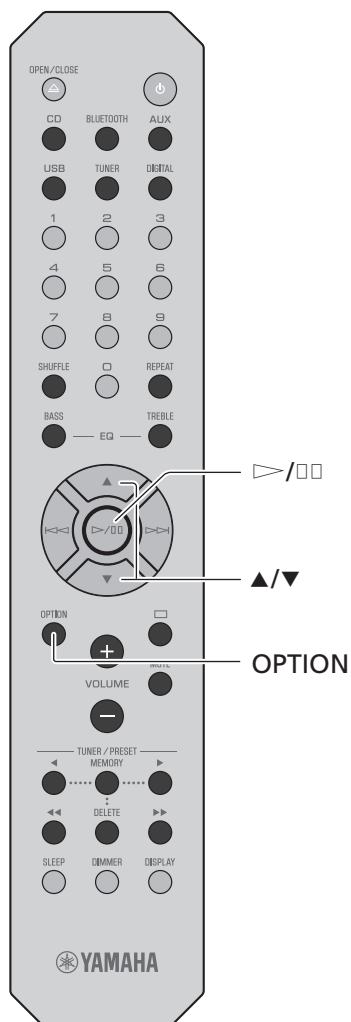

Confirming the reception

You can confirm the DAB signal level. This is useful when setting up the antenna.

- 1 Press **OPTION** when DAB is selected as the input source.

The option menu is shown in the front panel display.

- 2 Press **▲/▼** to select [DAB Tune Aid] and press **▶/□□**.

- 3 Press **▲/▼** to change the channel label.

The measured DAB signal reception level is displayed.



The level is from 0 (none) to 100 (best).

- 4 Press **OPTION** to exit the option menu.

Note

- When the DAB signal is weak in [Tune Aid], try adjusting the position of the antenna to obtain good reception.

Listening to FM radio stations

Connect the antenna supplied with the unit (☞ p. 16) to receive FM stations.

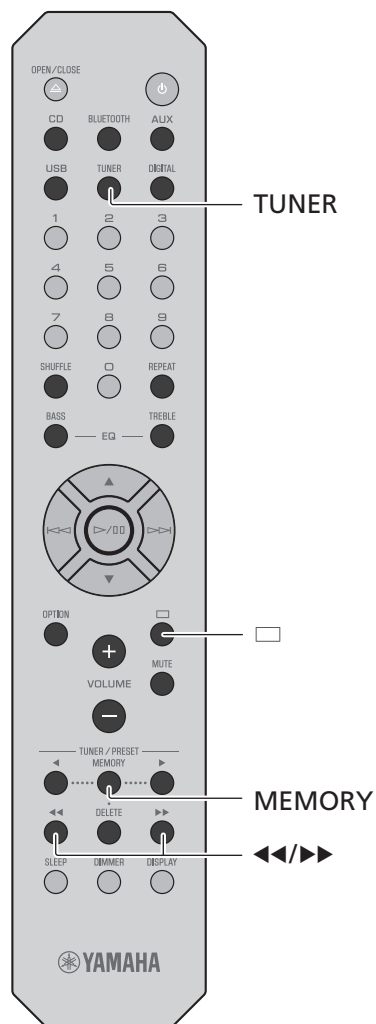

Tuning in FM stations

- 1** Press TUNER.
- 2** Press and hold ◀◀ or ▶▶ until automatic tuning starts.

Automatic tuning stops when a station is tuned in.



Note

- If station reception is weak, tune into a station manually by pressing ◀◀/▶▶ repeatedly. Sound will be heard in monaural.

Presetting FM stations

Auto preset

The unit tunes in stations with good reception and presets them automatically.

- 1** Press TUNER.
- 2** Press and hold MEMORY at least two seconds.
- 3** Press MEMORY.

Auto preset starts, and when it finishes, "Completed!" is shown in the front panel display.

Note

- Auto preset replaces all stations currently stored with new stations.
- Up to 30 FM stations can be preset.
- Press □ to cancel Auto preset.

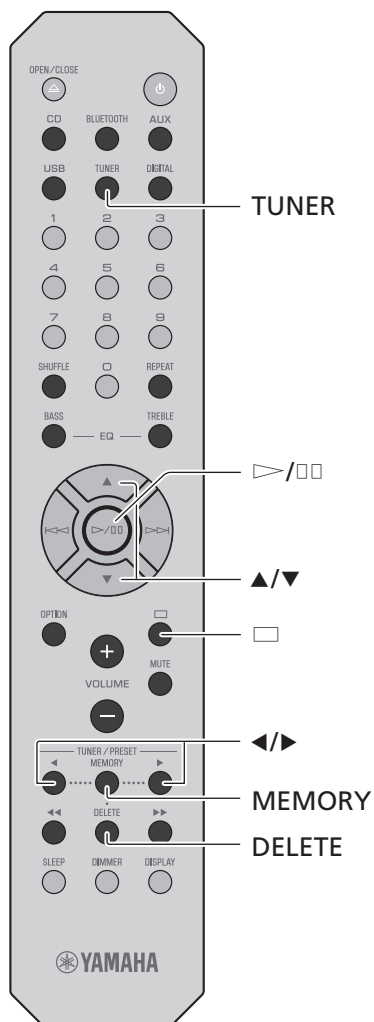

Manual preset

- 1** Tune into a station you want to preset (☞ p. 24).
- 2** Press MEMORY.
The preset number flashes in the front panel display.
- 3** Press ▲/▼ to select the desired preset number.
- 4** Press ▷/□□ to preset the station.



Note

- To cancel manual preset setting, press □.

Selecting preset FM stations

- 1** Press TUNER.
- 2** Press ◀/▶ to select a station.

The number of a registered preset can also be selected using the numeric buttons.

Note

Deleting a preset station

- 1** Press and hold DELETE at least two seconds when FM is selected as the input source.
 - The preset number flashes in the front panel display.
- 2** Press ▲/▼ to select the preset number of the station to be deleted.
- 3** Press ▷/□□.
 - The station in the selected preset number is deleted.



Radio Data System (U.K. and Europe models only)

The unit can receive Radio Data System information.

Press **DISPLAY** when the input source is FM.

Each press of the button changes the information displays shown below.

PService (Program Service)

PTY (Program Type)

RT (Radio Text)

CT (Clock Time)

Frequency

Note

- If the signal transmission of the Radio Data System station is too weak, this unit may not be able to receive Radio Data System information completely. In particular, RT (Radio Text) information uses a lot of bandwidth, so it may be less available compared to other types of information.

Playing music from external devices

This unit allows playback from external devices. Use the jacks (DIGITAL IN or AUX IN) according to the device to be connected (⇨ p. 12).

- 1 Unplug the power cord of the unit and connect the external device to the unit.

Use cables sold separately for connection.

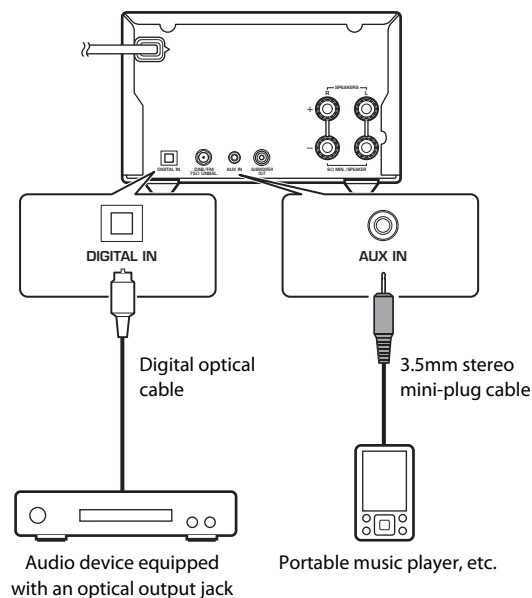

- 2 Plug the power cord of the unit back into the wall outlet and press to turn the unit on.

- 3 Press AUX or DIGITAL to select the input source.

- 4 Play the connected external device.

See documentation provided with the external device for information on playback.

Note

- **Decrease the volume of the unit and the connected external device before connection.** Otherwise, playback volume may be too loud.
- See documentation provided with the external device for more information on connecting devices.



More on playback

Features such as shuffle/repeat playback, displaying song information, etc. make this unit even more convenient to use.

Shuffle/Repeat playback

Operation is the same for playback of content from USB memory devices and CDs.

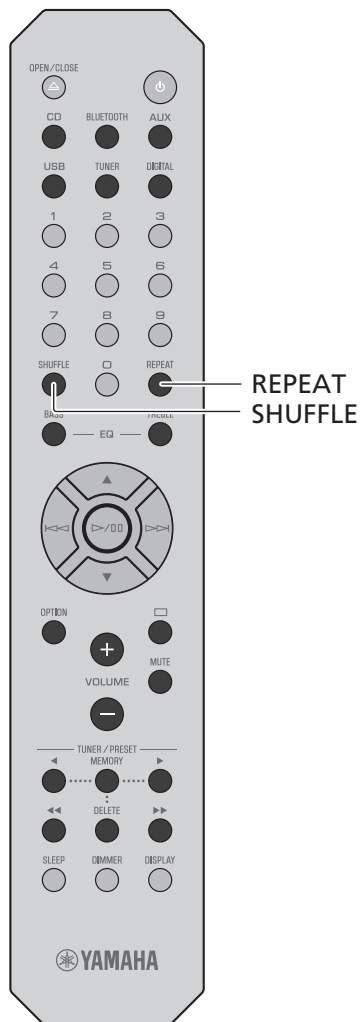

Shuffle (Random) playback

Press SHUFFLE during playback.

The shuffle indicator in the front panel display switches as shown below each time SHUFFLE is pressed.

	Shuffle folders*
	Shuffle all songs
Goes off	The shuffle function is not applied.

* The range of shuffle depends on the media being played back.

Repeat playback

Press REPEAT during playback.

The repeat indicator in the front panel display switches as shown below each time REPEAT is pressed.

	Repeat the song being played.
	Repeat folders*
	Repeat all songs
Goes off	The repeat function is not applied.

* The range of repeat depends on the playback media.

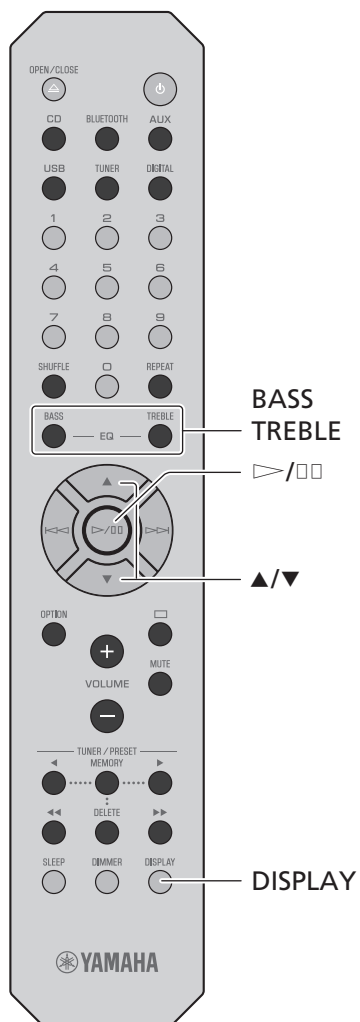

Playback information

While content from a USB memory device or CD is being played, the song title, elapsed time, etc. can be shown in the front panel display.

Press DISPLAY during playback.



The display switches in the order shown below each time DISPLAY is pressed.

Data CD/USB	CD
Song title*1	Playing time
Artist name	Remaining time of the song*2
Album title	Remaining time of the disc*2
Playing time	Song title*1,*3
	Artist name*3
	Album title*3

*1 If the song title cannot be recognized, the file name may be displayed.

*2 Only when an audio CD is played.

*3 Only when an audio CD encoded with information that can be displayed is played.

Note

- Characters shown in the front panel display are alphanumeric only.

Adjusting sound quality

Adjusting tones (default in bold face)

Use BASS and TREBLE on the remote control to adjust the level at which high (treble) and low (bass) tones are output while listening to sound.

(-5 to **0** to +5)

- 1 Press BASS or TREBLE.
- 2 Change the level with ▲/▼ and press ▶/□□.

Adjusting balance (default in bold face)

Use the option menu to adjust the volume balance of the left and right speakers (☞ p. 30).

This setting is not applied when using headphones. (Lch. +5 to **-center-** to Rch.+5)

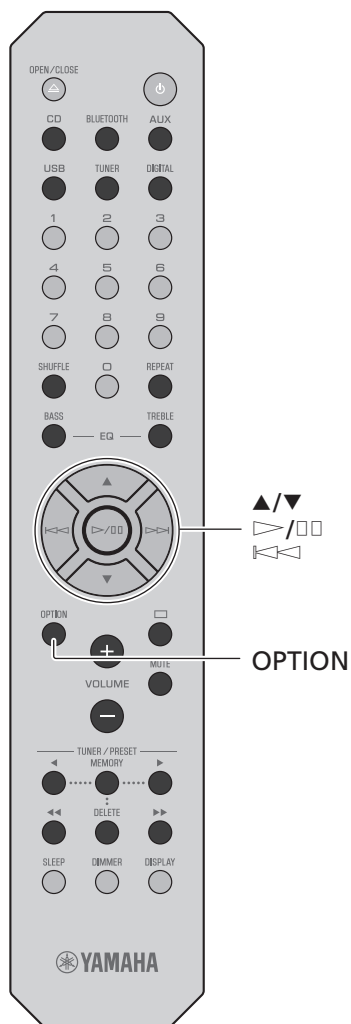

Option menu

The option menu allows you to configure the unit to suit how you will use it.

1 Press OPTION.

The option menu list is shown in the front panel display. Refer to "Option menu list" (☞ p. 30).

2 Select a desired option menu with ▲/▼ and press ▷/◻◻.



3 Change the setting with ▲/▼ and press ▷/◻◻.

- Repeat step 3 if there is a sub menu.
- Press ◁◻◻ to cancel the setting and return to the previous level.
- Repeat steps 2 and 3 if you want to set another menu item.

4 Press OPTION to exit the option settings.

Option menu list

Menu	Default	Function
Initial Scan* (☞ p. 21)		Scan all receivable DAB frequencies and register them in the unit.
DAB Tune Aid* (☞ p. 23)		Show the level of received DAB signal.
Balance (☞ p. 29)	center	Adjust the volume balance of the left and right speakers.
AutoPowerStdby (☞ p. 17)	On	Set the unit to enter standby mode automatically.
BT Standby (Bluetooth standby)	On	When a Bluetooth device is connected to this unit while the unit is in standby mode, the unit will be turned on automatically.
Bluetooth	On	Enable/disable the Bluetooth function.
InitializeSet		Reset to the factory default settings.

* Only when a DAB station is tuned in (CRX-B370D).

Troubleshooting

Refer to the table below when the unit does not function properly. If your problem is not listed below or if the instruction below does not help, turn off the unit, disconnect the power cord, and contact the nearest authorized Yamaha dealer or service center.

First, check that the connectors of each cable are securely inserted in to jacks on each device. Check also that the power cord is plugged into an outlet.

General

Problem	Cause	Solution
The unit enters the standby mode soon after the power is turned on. The unit does not operate properly.	The power cord is not properly connected.	Connect the power cord firmly.
	The internal microcomputer has frozen due to an external electrical shock (lightning, excessive static electricity, etc.) or a drop in power supply voltage.	Press and hold  on the front panel for more than 10 seconds to initialize and reboot the unit. If the problem persists, unplug the unit from the electrical outlet, wait for at least 30 seconds, and then plug the unit into the electrical outlet again.
No sound.	No appropriate input source has been selected.	Select an appropriate input source with INPUT on the front panel or the input source buttons on the remote control (⇨ p. 11, 14).
	Speaker connections are not secure.	Secure the connections (⇨ p. 15).
	The volume is minimum or mute.	Turn up the volume.
Sound is heard from the speaker on one side only.	The external device or speakers are not connected properly.	Connect the external device or speaker cables properly (⇨ p. 15, 27). If the problem persists, the cables may be defective.
Noise is heard.	This unit is too close to digital or radio-frequency equipment.	Move this unit away from such equipment.
	The audio cable used to connect the unit and external device may be defective.	Connect the audio cable firmly. If the problem persists, use another audio cable.
The power suddenly turns off.	The sleep timer may be set (⇨ p. 17).	Turn on the unit and play the source again.
	Auto Power Standby function is activated (⇨ p. 17).	
There is noise interference from digital or high-frequency equipment.	This unit is too close to the digital or high-frequency equipment.	Place this unit farther away from such equipment.

Troubleshooting

Problem	Cause	Solution
The remote control does not work or does not function properly.	The remote control may be outside its operation range.	Operate the remote control within its operation range (☞ p. 17).
	The remote control sensor on this unit may be exposed to direct sunlight or strong lighting such as an inverter type fluorescent lamp.	Change the orientation of lighting or the unit, or location of the unit.
	The battery may be worn out.	Replace the batteries with new ones (☞ p. 14).
	There are obstacles between the sensor of this unit and the remote control.	Remove the obstacles.

Bluetooth

Problem	Cause	Solution
Unable to connect the unit to a Bluetooth device.	The [Bluetooth] of the option settings is set to [Off].	Set it to [On].
	The unit is already connected to another Bluetooth device.	Terminate the current Bluetooth connection, and then connect to the new device (☞ p. 20).
	The unit and the Bluetooth device are too far apart.	Move the Bluetooth device closer to the unit.
	A device that operates in the 2.4 GHz band (microwave oven, wireless network device, etc.) is interfering with wireless communication.	Move the unit and Bluetooth device farther away from the device. If the wireless LAN router supports the 5 GHz band, connect network devices to the network using the 5 GHz band.
	The passkey for devices such as a Bluetooth adapter is not "0000".	Use a Bluetooth device with a passkey of "0000."
	The Bluetooth device does not support the Advanced Audio Distribution Profile (A2DP).	Use a Bluetooth device that supports A2DP.
No sound is played, or sound is interrupted during playback.	The volume level on the Bluetooth device is set too low.	Increase the volume on the Bluetooth device.
	The Bluetooth device is not configured to transmit audio signal to this unit.	On the Bluetooth device, select this unit as the audio output destination.
	The Bluetooth connection has been terminated.	Establish the Bluetooth connection again (☞ p. 20).
	A device that operates in the 2.4 GHz band (microwave oven, wireless network device, etc.) is interfering with wireless communication.	Move the unit and Bluetooth device farther away from the device. If the wireless LAN router supports the 5 GHz band, connect network devices to the network using the 5 GHz band.
	The unit and the Bluetooth device are too far apart.	Move the Bluetooth device closer to the unit.

Disc

Problem	Cause	Solution
Playback does not start (or stops immediately) after pressing ▷/□□.	The disc may be dirty.	Wipe the disc clean (⇨ p. 36).
	The disc inserted in the unit may not be supported.	Use a disc supported by the unit (⇨ p. 36).
	If the unit was moved from a cold to warm place, condensation may have formed on the disc reading lens.	Wait for an hour or two until the unit adjusts to the room temperature, and try again.
No sound is played, or the sound is interrupted during playback.	The disc may be dirty.	Wipe the disc clean (⇨ p. 36).
	The disc inserted in the unit may not be supported.	Use a disc supported by the unit (⇨ p. 36).

USB memory devices

Problem	Cause	Solution
The unit does not detect the USB memory device.	The USB memory device is not connected to the USB jack securely.	Turn off the unit, reconnect your USB memory device, and turn the unit on again (⇨ p. 19).
	A USB memory device in a format other than FAT16/32 format is used.	Use a USB memory device with FAT16 or FAT32 format.
Folders and files in the USB memory device cannot be viewed.	The data in the USB memory device is protected by encryption.	Use a USB memory device without an encryption function.
No sound is played, or the sound is interrupted during playback.	The music file is not supported by the unit.	Play a music file supported by the unit (⇨ p. 37).

DAB reception (CRX-B370D only)

Problem	Cause	Solution
Cannot tune into any DAB stations.	The initial scan operations were not performed.	Perform the initial scan operations (☞ p. 21).
The initial scan operations are not successful and [Not Found] is shown in the front panel display.	The DAB signals are too weak.	Use the DAB Tune Aid feature to conform the best position of the antenna (☞ p. 23).
	The positioning of the antenna is not optimal for DAB reception.	
	There is no DAB coverage in your area.	Check with your dealer or WorldDMB online at http://www.worlddab.org for a listing of the DAB coverage in your area.
There is noise interference (e.g. hiss, crackle or jitter)	The antenna needs to be repositioned.	Readjust the position of the antenna (☞ p. 16).
	The DAB signals are too weak.	Use the DAB Tune Aid feature to conform the best position of the antenna (☞ p. 23).
The DAB station information is not shown or is inaccurate.	The DAB station may be temporarily out of service, or the DAB station information is not provided by the DAB broadcaster.	Contact the DAB broadcaster.

FM reception

Problem	Cause	Solution
FM stereo reception is noisy.	The antenna is not connected properly.	Make sure the antenna is connected properly and change the position of the antenna (☞ p. 16).
	The radio station may be far from your area, or the antenna input is poor.	Use a commercially available outdoor antenna. For details, consult a specialist store.
Automatic tuning does not work.	The radio station may be far from your area, or the antenna input is poor.	Use a commercially available outdoor antenna. For details, consult a specialist store.
		Use the manual tuning method (☞ p. 25).
Cannot select a preset radio station.	The preset (memory) may have been erased.	Preset radio stations again (☞ p. 24, 25).
There is distortion, and clear reception cannot be obtained even with a good FM antenna or an outdoor antenna.	Multipath reflection or other radio interference may be occurring.	Change the height, direction, or placement of the antenna.

Messages in the front panel display

Message	Cause	Solution
Access Error	The unit cannot access the USB memory device.	Turn off the unit and reconnect your USB memory device. If the problem persists, try another USB memory device.
Disc Error	A disc that is not supported by the unit has been inserted.	Insert a disc that is supported by the unit.
Loading...	The unit is loading the specified file/content.	Wait until the unit finishes loading.
No Content	The disc or USB memory device does not contain files supported by the unit.	Use a disc or USB memory device that contains files supported by the unit.
No Disc	The disc inserted in the unit may not be supported.	Use a disc supported by the unit (☞ p. 36).
	The disc may be dirty, or foreign matter may be attached to it.	Wipe the disc clean. Alternatively, remove foreign matter adhered to the disc.
	Disc is set upside-down.	Set the disc with the labeled side facing up.
Overcurrent	The connected USB memory device is not supported by the unit.	Disconnect the USB memory device, turn off the unit, and turn it on again. If this does not solve the problem for the USB memory device, it is not playable on the unit.
	USB memory device is not connected properly.	
Unknown	The unit cannot access the USB memory device.	Turn off the unit and reconnect your USB memory device. If the problem persists, try another USB memory device.
Unknown Disc	A disc that is not recognized by the unit has been inserted.	Insert a disc that can be played the unit.
USB Error	The unit cannot play back the songs stored on the USB memory devices for some reason.	Check if the format of files you are trying to play is supported by the unit (☞ p. 37).

Supported devices/media and file formats

Supported devices/media

USB memory devices

- This unit is compatible with USB memory devices that are in FAT16 or FAT32 format. Do not connect any other type of USB memory devices.
- USB memory devices with encryption cannot be used.
- Operation of all USB memory devices cannot be guaranteed.

Yamaha and suppliers do not accept any liability for the loss of data saved on a USB memory device connected to the unit. As a precaution, it is recommended to make backup copies of important files.

Discs

- This unit is designed for use with audio CD, CD-R/RW (ISO 9660 format) with any of the following logos printed on the disc or the disc jacket.

Audio CD



CD-R/RW*



* Discs which bear one of the following.
FOR CONSUMER
FOR CONSUMER USE
FOR MUSIC USE ONLY

- 8-cm discs are playable with this unit.
Set a disc in the inner recessed area of the disc tray.

Notes on discs

- Do not set any other type of disc other than stated above in this unit. Doing so may damage the unit.
- CD-R/RW cannot be played back unless finalized. Finalization means the process for making a disc to be ready for playback on a compatible device.
- Some discs cannot be played back depending on the disc characteristics or recording conditions.
- Do not use any non-standard shaped discs such as a heart-shaped disc.
- Do not use discs with many scratches or a crack on their surface, or warped/glued discs.

Handling discs

- Do not touch the surface of the disc. Hold a disc by its edge or center hole.
- Use a soft-tipped pen when writing on the label side of a disc.
- Do not put tape, seal, glue, etc., on a disc.
- Do not use a protective cover to prevent scratches.
- Do not set foreign object on the disc tray.
- Do not set more than one disc in this unit at one time. This could cause damage to both this unit and the discs.
- If a disc becomes dirty, wipe it with a clean, dry soft cloth from the center out to the edge. Do not use record cleaner or paint thinner.
- Do not use any lens cleaners as they may cause malfunction.
- Do not expose discs to direct sunlight, high temperature, high humidity, or dust.
- When a disc is not being used, remove it from this unit and store in an appropriate case.

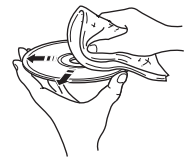
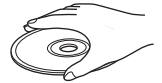

File format

This unit supports the following file formats.

USB

Format	Sampling frequency (kHz)	Quantization bits (bit)	Bitrate (kbps)	Number of channels
WAV*	32/44.1/48/88.2/ 96/176.4/192	16/24	-	2
MP3	32/44.1/48	16	8-320	2
WMA	32/44.1/48	16	8-320	2
MPEG-4 AAC-LC	32/44.1/48	16	8-320	2
FLAC	32/44.1/48/88.2/ 96/176.4/192	16/24	-	2
ALAC	32/44.1/48	16/24	-	2
AIFF	32/44.1/48/88.2/ 96/176.4/192	16/24	-	2

* Linear PCM format only

- Digital Rights Management (DRM) files cannot be played back.

Disc

Format	Sampling frequency (kHz)	Quantization bits	Bitrate (kbps)	Number of channels
MP3	32/44.1/48	16	8-320	2
WMA	32/44.1/48	16	8-320	2

Specifications

Input

AUX IN	3.5 mm stereo mini jack
DIGITAL IN	Optical jack

Output

SUBWOOFER OUT	RCA monaural jack
SPEAKERS L/R	-
PHONES	6.3 mm in diameter

CD

Laser	Type	Semiconductor laser GaAs/GaAlAs
	Wave length	790 nm
	Output power	7 mW
Media	CD, CD-R/RW	
Audio format	Audio CD, MP3, WMA	

Tuner

Preset memory	30	
Tuning range	FM	U.S.A. and Canada models: 87.5 MHz to 107.9 MHz Other models: 87.5 MHz to 108.0 MHz

DAB (CRX-B370D only)

Preset Memory	30	
Tuning range	DAB	174 MHz to 240 MHz (Band III)
Compatibility	DAB/DAB+	

Bluetooth

Bluetooth version	Ver. 4.2
Supported profile	A2DP (Advanced Audio Distribution Profile) AVRCP (Audio/Video Remote Control Profile)
Compatible codecs	SBC, AAC
Maximum communication range	10 m (33 ft) (without interference)

Amplifier section

Maximum output power	20 W + 20 W (6 Ω, 1 kHz, 10 % THD)
Frequency response	20 Hz to 30 kHz (0±3 dB)
Total harmonic distortion	≤ 0.05 % (2.5 W/6 Ω)

General

Power supply/Frequency	AC 100 to 240 V, 50/60 Hz
Power consumption	18 W
Standby power consumption	Bluetooth standby off: 0.3 W (ECO) Bluetooth standby on: 1.5 W
Dimensions (W × H × D)	180 × 118 × 322 mm (7-1/8 × 4-5/8 × 12-5/8 inch)
Weight	2.7 kg (5.9 lbs.)

The contents of this manual apply to the latest specifications as of the publishing date. To obtain the latest manual, access the Yamaha website then download the manual file.



With an advanced energy saving design, this product achieves a low power consumption of not more than 1.8 watts when in Bluetooth standby mode.

Table des matières

PRÉCAUTIONS D'USAGE	40	En savoir plus sur la lecture	63
Introduction	44	Lecture aléatoire/répétée	63
À propos de ce mode d'emploi	44	Informations de lecture	64
Marques commerciales	44	Réglage de la qualité sonore	64
Accessoires	44	Menu des options	65
Possibilités de cet appareil	45	Guide de dépannage	66
Noms des pièces	46	Généralités	66
Face avant	46	Bluetooth	67
Panneau arrière	47	Disque	68
Afficheur du panneau avant	48	Dispositifs USB	68
Télécommande	49	Réception DAB (CRX-B370D uniquement)	69
Préparations	50	Réception FM	69
Raccordements des enceintes	50	Messages sur l'afficheur de la face avant	70
Branchement de l'antenne	51	Périphériques/supports et formats de fichier	
Mise sous tension	52	pris en charge	71
Utilisation de la minuterie de mise en veille	52	Périphériques/supports pris en charge	71
Écoute de musique	53	Format de fichier	72
Écoute de CD	53	Caractéristiques techniques	73
Lecture de musique sur des dispositifs USB	54		
Lecture de musique via la connexion Bluetooth®	55		
Écoute de stations DAB (CRX-B370D uniquement)	56		
Écoute de stations de radio FM	59		
Système de diffusion de données radio (modèles britanniques et européens uniquement)	61		
Lecture de musique depuis un périphérique externe	62		

PRÉCAUTIONS D'USAGE

LISEZ ATTENTIVEMENT AVANT DE PROCÉDER À TOUTE UTILISATION. VEILLEZ À SUIVRE CES INSTRUCTIONS.

Les mises en garde énumérées ci-dessous sont destinées à prévenir les risques pour l'utilisateur et les tiers, à éviter les dommages matériels et à aider l'utilisateur à se servir de l'appareil correctement et en toute sécurité. Assurez-vous de suivre ces instructions.

Après avoir consulté ce manuel, conservez-le dans un endroit sûr de façon à pouvoir vous y reporter facilement.

- Veillez à faire inspecter ou réparer l'appareil par le revendeur auprès duquel vous l'avez acheté ou par un technicien Yamaha qualifié.
- Yamaha ne peut être tenu responsable des dommages corporels et matériels causés par une mauvaise manipulation de l'instrument ou par des modifications apportées à l'appareil.
- Ce produit est conçu pour un usage courant dans les résidences standard. Ne l'utilisez pas pour des applications nécessitant une haute fiabilité, telles que la gestion des gestes essentiels à la vie, des soins de santé ou des biens de grande valeur.



AVERTISSEMENT

Ce contenu indique « un risque de blessures graves ou de mort ».

Laser

- Ne retirez pas le couvercle pour effectuer une réparation. Cet appareil utilise un laser. La lumière du laser en pénétrant dans vos yeux peut entraîner une déficience visuelle. Faites inspecter ou réparer l'appareil par le revendeur auprès duquel vous l'avez acheté ou par un technicien Yamaha qualifié.
- Ne regardez pas directement la source de lumière laser. S'il n'y a rien pour le bloquer, cet appareil émet un rayon laser visible. Évitez de regarder directement le laser. La lumière du laser en pénétrant dans vos yeux peut entraîner une déficience visuelle. Lorsque la fiche est insérée dans la prise secteur, ne placez pas vos yeux près des ouvertures du tiroir de disque ou d'autres ouvertures, et n'essayez pas de regarder à l'intérieur de l'appareil.

Alimentation/cordon d'alimentation

- Ne faites rien qui pourrait endommager le cordon d'alimentation.
 - Ne le placez pas à proximité d'un radiateur.
 - Évitez de le plier excessivement ou de le modifier.
 - Évitez de l'érafler.
 - Ne placez pas dessus d'objets lourds.

L'utilisation du cordon d'alimentation en ayant le conducteur du cordon exposé pourrait provoquer des chocs électriques ou un incendie.

- Ne chargez jamais cet appareil s'il est humide. Le non-respect de cette procédure risque d'entraîner des chocs électriques ou une panne de circuit terminal, et provoquer un incendie ou des dysfonctionnements.
- En cas de risque d'impact de foudre à proximité de l'appareil, évitez de toucher la fiche d'alimentation. Le non-respect de cette consigne peut entraîner des chocs électriques.
- Assurez-vous d'utiliser l'appareil avec la tension d'alimentation appropriée, telle qu'imprimée sur l'appareil. L'absence de raccordement à une prise secteur appropriée pourrait provoquer un incendie, des chocs électriques ou des dysfonctionnements.
- Vérifiez périodiquement l'état de la prise électrique, dépoussiérez-la et nettoyez-la en prenant soin de retirer toutes les impuretés qui pourraient s'y accumuler. Le non-respect de cette consigne peut entraîner un incendie ou des chocs électriques.
- Lors de l'installation de l'appareil, assurez-vous que la prise secteur que vous utilisez est facilement accessible. En cas de problème ou de dysfonctionnement, désactivez immédiatement l'interrupteur d'alimentation et retirez la fiche de la prise secteur. Même lorsque l'interrupteur d'alimentation est en position désactivée, l'appareil n'est pas déconnecté de la source d'électricité tant que le cordon d'alimentation reste branché à la prise murale.
- Si vous entendez le tonnerre gronder ou suspectez l'imminence d'un éclair, mettez immédiatement l'appareil hors tension et débranchez la fiche d'alimentation de la prise secteur. Le non-respect de cette consigne peut entraîner un incendie ou des dysfonctionnements.
- Si vous prévoyez de ne pas utiliser l'appareil pendant une longue période de temps, assurez-vous de retirer la fiche d'alimentation de la prise secteur. Le non-respect de cette consigne peut entraîner un incendie ou des dysfonctionnements.

Démontage interdit

- Ne tentez pas de démonter ou de modifier l'appareil. Le non-respect de cette procédure risque d'entraîner un incendie, des chocs électriques, des blessures ou des dysfonctionnements. En cas d'anomalie, veillez à faire inspecter ou réparer l'appareil par le revendeur auprès duquel vous l'avez acheté ou par un technicien Yamaha qualifié.

Avertissement relatif à la présence d'eau

- N'exposez pas l'appareil à la pluie, ne l'utilisez pas près d'une source d'eau ou dans un milieu humide et ne déposez pas dessus des récipients (tels que des vases, des bouteilles ou des verres) contenant des liquides qui risqueraient de s'infiltrer par les ouvertures ou de dégouliner. Toute infiltration de liquide tel que de l'eau à l'intérieur de l'appareil risque de provoquer un incendie, des chocs électriques ou des dysfonctionnements. Si un liquide, tel que de l'eau, pénètre à l'intérieur de l'appareil, mettez immédiatement ce dernier hors

tension et débranchez le cordon d'alimentation de la prise secteur. Faites ensuite inspecter l'appareil par le revendeur auprès duquel vous l'avez acheté ou par un technicien Yamaha qualifié.

- N'essayez jamais de retirer ou d'insérer une fiche électrique avec les mains mouillées. Ne manipulez pas l'appareil en ayant les mains mouillées. Le non-respect de cette procédure risque d'entraîner des chocs électriques ou des dysfonctionnements.

Prévention contre les incendies

- Ne placez pas d'objets brûlants ou de flammes nues à proximité de l'appareil, au risque de provoquer un incendie.

Entretien et maintenance

- N'utilisez pas d'aérosols ou de produits chimiques de type aérosol contenant du gaz combustible pour le nettoyage ou la lubrification. Le gaz combustible restera à l'intérieur de l'appareil, ce qui peut provoquer une explosion ou un incendie.

Utilisation des piles

- Ne démontez pas la pile. Tout contact du contenu des piles avec les mains ou les yeux peut entraîner la cécité ou provoquer des brûlures chimiques.
- Ne jetez pas les piles au feu. Cela pourrait causer l'explosion des piles et provoquer un incendie ou des blessures.
- Ne tentez pas de recharger une pile non rechargeable. La charge risque de provoquer une explosion ou une fuite de la pile, ce qui pourrait causer la cécité, des brûlures chimiques ou des blessures.
- En cas de fuite du liquide des piles, évitez tout contact avec ce liquide. En cas de contact avec les yeux, la bouche ou la peau, rincez-vous immédiatement à l'eau claire et consultez un médecin. Le liquide présent dans les piles est corrosif et peut provoquer la cécité ou des brûlures chimiques.

Appareil sans fil

- N'utilisez pas cet appareil à proximité d'appareils médicaux ou au sein d'installations médicales. Les ondes radio transmises par l'appareil peuvent affecter les appareils électromédicaux.
- N'utilisez pas cet appareil à moins de 15 cm des personnes disposant d'un stimulateur cardiaque ou d'un défibrillateur. Les ondes radio émanant de cet appareil peuvent affecter le fonctionnement des équipements électromédicaux tels que les stimulateurs cardiaques ou les défibrillateurs cardiaques.

En cas d'anomalie

- Si l'un des problèmes suivants se produit, coupez immédiatement l'alimentation et retirez la fiche d'alimentation.
 - Le cordon/la fiche d'alimentation est endommagé(e).
 - Une odeur inhabituelle ou de la fumée se dégage de l'appareil.
 - Un corps étranger a pénétré à l'intérieur de l'appareil.
 - Une brusque perte de son est survenue durant l'utilisation de l'appareil.

- L'appareil est fissuré ou endommagé.

En continuant d'utiliser l'appareil dans ces conditions, vous risquez de provoquer des chocs électriques, un incendie ou des dysfonctionnements. Faites immédiatement inspecter ou réparer l'appareil par le revendeur auprès duquel vous l'avez acheté ou par un technicien Yamaha qualifié.

- Veillez à ne pas faire tomber l'appareil et à ne pas lui appliquer une pression excessive. Si vous suspectez que l'appareil a pu être endommagé à la suite d'une chute ou d'un impact, coupez immédiatement l'alimentation et retirez la fiche de la prise secteur. Le non-respect de cette procédure risque d'entraîner des chocs électriques, un incendie ou des dysfonctionnements. Faites immédiatement inspecter l'appareil par le revendeur auprès duquel vous l'avez acheté ou par un technicien Yamaha qualifié.



ATTENTION

Ce contenu indique « un risque de blessures ».

Alimentation/cordon d'alimentation

- N'utilisez pas une prise secteur dans laquelle la fiche d'alimentation ne peut pas s'insérer fermement. Le non-respect de cette consigne peut entraîner un incendie, des chocs électriques ou des brûlures.
- Veillez à toujours saisir la fiche elle-même, et non le câble, pour la retirer de l'appareil ou de la prise secteur. Si vous tirez sur le cordon, vous risquez de l'endommager et de provoquer des chocs électriques ou un incendie.
- Introduisez complètement la fiche d'alimentation dans la prise secteur. L'utilisation de l'appareil alors que la fiche d'alimentation n'est pas complètement insérée dans la prise peut entraîner une accumulation de poussière sur la fiche et provoquer un incendie ou des brûlures.

Installation

- Ne placez pas l'appareil dans une position instable afin d'éviter qu'il ne tombe ou se renverse accidentellement et ne provoque des blessures.
- Évitez d'obstruer les orifices de ventilation (fentes de refroidissement) de l'appareil. L'appareil possède des orifices d'aération sur sa face latérale qui est destinée à le protéger contre l'élévation excessive de sa température interne. Le non-respect de cette consigne risque d'entraîner une rétention de chaleur à l'intérieur de l'appareil, susceptible de provoquer un incendie ou des dysfonctionnements.
- Lors de l'installation de l'appareil :
 - Évitez de couvrir l'appareil avec un tissu.
 - N'installez pas l'appareil sur une moquette ou un tapis.
 - Assurez-vous de disposer l'appareil en orientant sa face supérieure vers le haut ; ne le placez pas sur le côté ou à l'envers.
 - N'utilisez pas l'appareil dans un lieu clos, mal aéré.

Le non-respect de ce qui précède risque d'entraîner une rétention de chaleur à l'intérieur de l'appareil, susceptible de provoquer un incendie ou des dysfonctionnements. Veillez à laisser suffisamment d'espace libre autour de l'appareil : au moins 5 cm à la surface, 5 cm

sur les côtés et 5 cm à l'arrière.

- N'installez pas l'appareil dans des endroits où il pourrait entrer en contact avec des gaz corrosifs ou de l'air à haute teneur en sel ou être exposé à des fumées ou à des vapeurs excessives. Cela pourrait provoquer des dysfonctionnements.
- Avant de déplacer l'appareil, veillez à désactiver l'interrupteur d'alimentation et à déconnecter tous les câbles de connexion. Le non-respect de cette consigne peut entraîner l'endommagement des câbles ou provoquer le trébuchement et la chute de l'utilisateur.
- Pour une installation correcte de l'antenne extérieure, veillez à demander au revendeur auprès duquel vous avez acheté l'appareil ou à un technicien qualifié. Le non-respect de cette consigne risque d'entraîner la chute de l'installation et d'entraîner des blessures. L'installation nécessite des compétences spéciales et de l'expérience.

Perte de capacités auditives

- N'utilisez pas l'appareil de manière prolongée à un niveau sonore trop élevé ou inconfortable pour l'oreille, au risque d'endommager irrémédiablement votre ouïe. Si vous constatez une baisse d'acuité auditive ou que vous entendez des sifflements, consultez un médecin.
- Avant de raccorder l'unité à d'autres appareils, mettez toutes les appareils concernés hors tension. Et, avant de mettre tous les appareils sous/hors tension, vérifiez que tous les niveaux de volume sont réglés sur la position minimale. Le non-respect de ces mesures peut provoquer une perte d'acuité auditive, entraîner un risque d'électrocution ou endommager l'appareil.
- Lorsque vous mettez le système audio sous tension, allumez toujours l'appareil en DERNIER pour éviter d'endommager votre ouïe et les haut-parleurs. Lors de la mise hors tension, vous devez éteindre l'appareil en PREMIER pour la même raison. Le non-respect des consignes précédentes risque d'entraîner une déficience auditive ou d'endommager le casque.

Entretien

- Retirez la fiche d'alimentation de la prise secteur avant de procéder au nettoyage de l'appareil. Le non-respect de cette consigne peut entraîner des chocs électriques.

Précautions d'utilisation

- N'introduisez pas vos mains ou vos doigts à l'intérieur du logement de disque de l'appareil. Le non-respect de cette consigne peut provoquer des blessures.
- N'insérez pas de corps étranger, tel que du métal ou du papier, à l'intérieur du logement de disque de l'appareil. Le non-respect de cette procédure risque d'entraîner un incendie, des chocs électriques ou des dysfonctionnements. En cas de pénétration de corps étrangers à l'intérieur de l'appareil, coupez immédiatement l'alimentation et retirez la fiche d'alimentation de la prise secteur et faites inspecter l'appareil par le revendeur auprès duquel vous l'avez acheté ou par un technicien Yamaha qualifié.
- Évitez de faire ce qui suit :
 - Ne vous asseyez pas sur le produit et ne le piétinez pas.
 - Ne placez pas d'objets lourds sur le produit.
 - Ne disposez pas le produit en pile.

- N'appliquez pas de force excessive sur les boutons, les commutateurs, les bornes d'entrée/sortie, etc.

- Évitez de débrancher les câbles connectés afin de ne pas causer de blessures ou de dommages matériels qui pourraient résulter de la chute de l'appareil.
- N'utilisez pas l'appareil en cas de distorsion du son. Une utilisation prolongée dans cet état peut provoquer une surchauffe, voire un incendie.

Utilisation des piles

- Remplacez toujours toutes les piles en même temps. N'utilisez pas à la fois des piles neuves avec des piles usagées. L'utilisation de piles neuves avec des piles usagées pourrait provoquer un incendie, des brûlures ou une inflammation due à des fuites de liquides.
- N'utilisez pas de piles autres que les piles spécifiées. La fuite du liquide des piles pourrait provoquer un incendie, des brûlures ou l'apparition de flammes.
- Ne mélangez pas les types de batteries, comme les piles alcalines avec des piles au manganèse ou des batteries de différents fabricants, ou différents types de piles du même fabricant, car cela peut provoquer un incendie, des brûlures ou une inflammation due à des fuites de liquides.
- Gardez les piles hors de portée des enfants. Un enfant pourrait accidentellement avaler une batterie. Le non-respect de cette consigne peut également provoquer une inflammation due aux fuites de liquide de la batterie.
- Ne conservez pas les piles dans une poche ou un sac contenant des pièces en métal et évitez de transporter ou de stocker des piles avec des éléments métalliques. Cela pourrait court-circuiter les piles, les faire exploser ou déverser leur liquide et provoquer un incendie ou des blessures.
- Veillez à respecter la polarité (+/-) lors de la mise en place des piles. Le non-respect de ces instructions risque de provoquer un incendie, des brûlures ou l'apparition de flammes en raison d'une fuite du liquide des piles.
- Lorsque les piles sont déchargées ou que vous n'utilisez pas l'appareil pendant une longue période, retirez les piles de l'appareil pour éviter toute fuite du liquide des piles.
- Avant de procéder au stockage ou à la mise au rebut des piles, veillez à isoler la zone des bornes en appliquant dessus un ruban adhésif ou tout autre type de protection. Si vous mélangez les piles à d'autres piles ou à des objets métalliques, vous risquez de provoquer un incendie, des brûlures ou l'apparition de flammes dues à la fuite du liquide des piles.

AVIS

Indiquez les points que vous devez respecter afin d'éviter toute défaillance, dommage ou dysfonctionnement du produit et toute perte de données.

Alimentation/cordon d'alimentation

- Si vous prévoyez de ne pas utiliser l'appareil pendant une longue période de temps, assurez-vous de retirer le cordon d'alimentation de la prise secteur. Même si l'interrupteur

[⏻] (veille/alimentation) a été éteint (l'écran est éteint), un courant de faible intensité continue de circuler dans l'appareil.

Installation

- N'utilisez pas l'appareil à proximité d'autres équipements électroniques, tels qu'un téléviseur, une radio ou un téléphone mobile. Si vous ne respectez pas cette consigne, l'appareil, le téléviseur ou la radio risquent de provoquer des interférences.
- N'utilisez pas l'appareil dans un emplacement exposé à la lumière directe du soleil, à une température très élevée (à proximité d'un appareil de chauffage) ou très basse, à un dépôt de poussière excessif ou à de fortes vibrations. Le non-respect de cette consigne peut entraîner la déformation du panneau de l'appareil, le dysfonctionnement de ses composants internes ou l'instabilité de ses opérations.
- Installez l'appareil aussi loin que possible de tout autre équipement électronique. Les signaux numériques de cet appareil peuvent interférer avec d'autres équipements électroniques.
- Si vous utilisez une fonction sans fil, évitez d'installer cet appareil à proximité de parois métalliques ou de bureaux en métal, de fours à micro-ondes ou d'autres dispositifs de réseau sans fil. Les obstructions pourraient raccourcir la distance de transmission.

Connexions

- En cas de connexion d'unités externes, assurez-vous de lire attentivement le mode d'emploi de l'appareil concerné et reliez-le conformément aux instructions fournies. La non-conformité aux instructions de manipulation peut provoquer le dysfonctionnement de l'appareil.
- Ne connectez pas l'appareil à des unités industrielles. Les normes des interfaces audio numériques varient selon les catégories d'usages (grand public ou industriels). Cet appareil a été conçu pour une connexion à une interface audio numérique destinée aux consommateurs. Toute connexion à une interface audio numérique à usage industriel risque non seulement de provoquer le dysfonctionnement de l'appareil mais peut aussi endommager les haut-parleurs.

Manipulation

- Ne placez pas de produits en vinyle, en plastique ou en caoutchouc sur l'appareil. Le non-respect de cette consigne peut provoquer une décoloration ou une déformation du panneau de cet appareil.
- Si la température ambiante change radicalement (comme pendant le transport de l'appareil ou dans des conditions de surchauffe ou de refroidissement rapides) et que de la condensation se forme dans l'appareil, laissez-le hors tension pendant plusieurs heures jusqu'à ce qu'il soit complètement sec avant de le réutiliser. L'utilisation de l'appareil en cas de formation de condensation peut entraîner son dysfonctionnement.

Entretien

- Utilisez un chiffon doux et sec pour le nettoyage de l'appareil. L'utilisation de produits chimiques tels que de la benzène ou du diluant, de produits d'entretien ou de chiffons de

lavage chimique peut causer la décoloration ou la déformation de l'appareil.

Piles

- Veillez à mettre au rebut les piles usagées selon la réglementation locale en vigueur.

À propos du contenu de ce manuel

- Les illustrations et les captures d'écran figurant dans ce manuel servent uniquement à expliciter les instructions.
- Les noms de société et les noms de produit mentionnés dans ce manuel sont des marques commerciales ou des marques déposées de leurs sociétés respectives.
- Le logiciel peut être révisé et mis à jour sans préavis.

SÉCURITÉ LASER

L'appareil utilise un laser. En raison des risques de blessure des yeux, le retrait du couvercle ou les réparations de l'appareil devront être confiés exclusivement à un technicien d'entretien qualifié.

DANGER

Risque d'exposition au laser en cas d'ouverture. Éviter l'exposition directe des yeux au faisceau. Lorsque cet appareil est branché à la prise de courant, ne pas approcher les yeux de l'ouverture du plateau changeur et des autres ouvertures pour regarder à l'intérieur.

AVERTISSEMENT

L'utilisation de commandes et l'emploi de réglages ou de méthodes autres que ceux décrits cidessous, peuvent entraîner une exposition à un rayonnement dangereux.

Le laser de cet appareil peut émettre un rayonnement dépassant les limites de la classe 1.

Le numéro de modèle, le numéro de série, l'alimentation requise, etc., se trouvent sur ou près de la plaque signalétique du produit, située à l'arrière de l'unité. Notez le numéro de série dans l'espace fourni ci-dessous et conservez ce manuel en tant que preuve permanente de votre achat afin de faciliter l'identification du produit en cas de vol.

N° de modèle

N° de série

(rear_fr_01)

Introduction

Vérifiez le contenu de l'emballage et les points utiles de ce manuel.

À propos de ce mode d'emploi

- Les instructions et les illustrations figurant dans ce manuel se réfèrent au CRX-B370D, sauf mention contraire.
- Le fonctionnement de cet appareil est décrit principalement en utilisant la télécommande.
- Les illustrations peuvent varier du véritable article représenté.
- Symboles :

Attention Indique les informations à lire avant utilisation pour prévenir les défaillances ou les dommages physiques.

Note Indique les précautions et informations complémentaires à lire avant d'utiliser l'appareil.

↪ Renvoie à une autre page ou à d'autres pages qui fournissent des informations supplémentaires.

Marques commerciales



L'expression et les logos Bluetooth® sont des marques déposées de Bluetooth SIG, Inc. et l'utilisation de ces marques par Yamaha Corporation est sous licence. Les autres marques et noms de marques sont ceux de leurs propriétaires respectifs.



(Pour CRX-B370D)

L'appareil prend en charge la syntonisation DAB/DAB+.



Yamaha Eco-Label est une marque de certification de produits de « haute performance environnementale ».

Accessoires

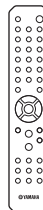

Télécommande



Antenne FM
(pour CRX-B370)

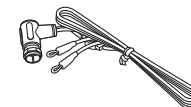

Antenne DAB/FM
(pour CRX-B370D)

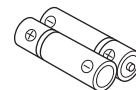

2 piles
(AA, R6, UM-3)

Possibilités de cet appareil



La fonction Bluetooth facilite la commande à distance

L'appareil s'allume automatiquement lorsqu'une connexion Bluetooth est établie.

(☞ p. 55 Lecture de musique via la connexion Bluetooth®)

Un plus grand plaisir musical

Cet appareil est pourvu d'une prise d'entrée optique numérique et d'une mini-fiche stéréo qui permettent la connexion à des appareils externes.

(☞ p. 62 Lecture de musique depuis un périphérique externe)

Compact et facile à utiliser avec une qualité audio élevée

La qualité audio peut être ajustée selon les préférences individuelles. (☞ p. 64 Réglage de la qualité sonore)

Noms des pièces

Familiarisez-vous avec toutes les pièces et leurs fonctions.

Face avant

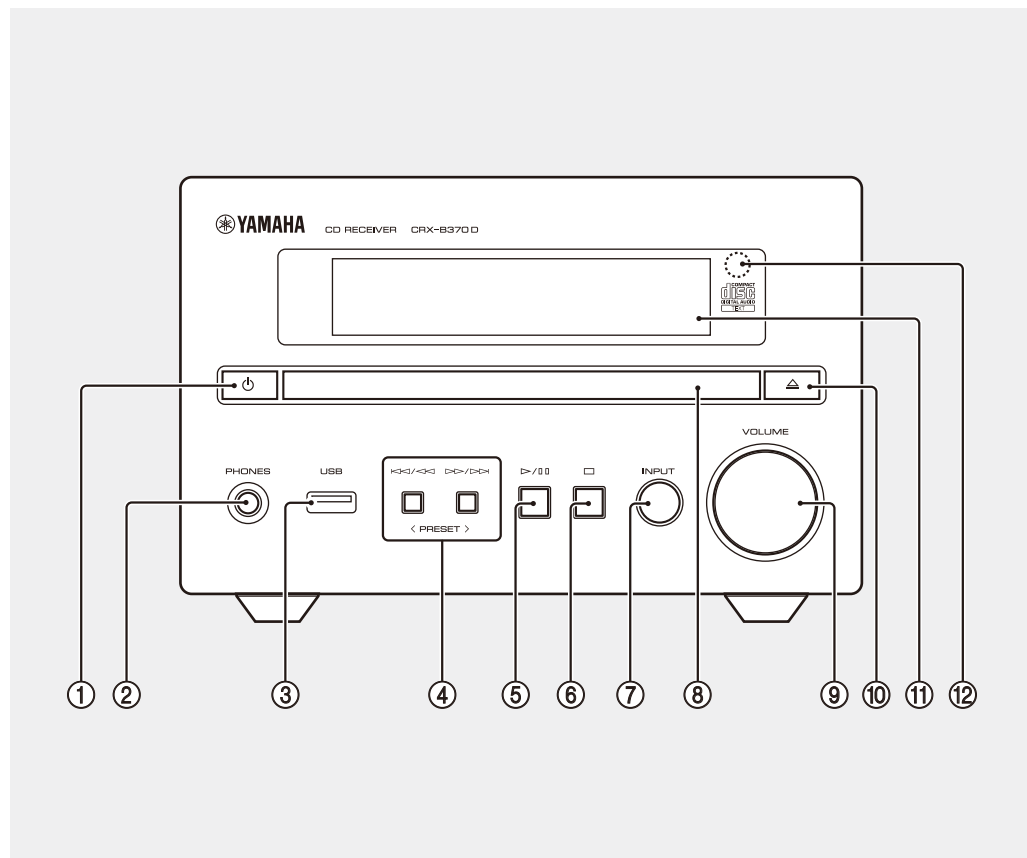

- ① **⏻ (alimentation)** (☞ p. 52)
L'afficheur de la face avant s'allume lorsque l'appareil est mis sous tension.
- ② **PHONES**
Prise permettant de brancher un casque.
Note
Si un casque est branché, aucun son n'est émis des enceintes ou du caisson de basse.
- ③ **Prise USB** (☞ p. 54)
- ④ **⏮/⏪, ⏩/⏭** (☞ p. 53, 54)
PRESET </> (☞ p. 57, 59)
- ⑤ **▶/⏸ (Lecture/pause)** (☞ p. 53, 54)
- ⑥ **⏹ (Arrêt)** (☞ p. 53, 54)
- ⑦ **INPUT** (☞ p. 53, 54)
Pour changer la source d'entrée. (La source d'entrée sélectionnée apparaît sur l'afficheur du panneau avant.)
- ⑧ **Plateau de chargement du disque** (☞ p. 53)
- ⑨ **VOLUME**
Pour régler le volume.
- ⑩ **⏴ (Ouvrir/fermer le tiroir de disque)** (☞ p. 53)
- ⑪ **Afficheur du panneau avant** (☞ p. 48)
- ⑫ **Capteur de télécommande**

Panneau arrière

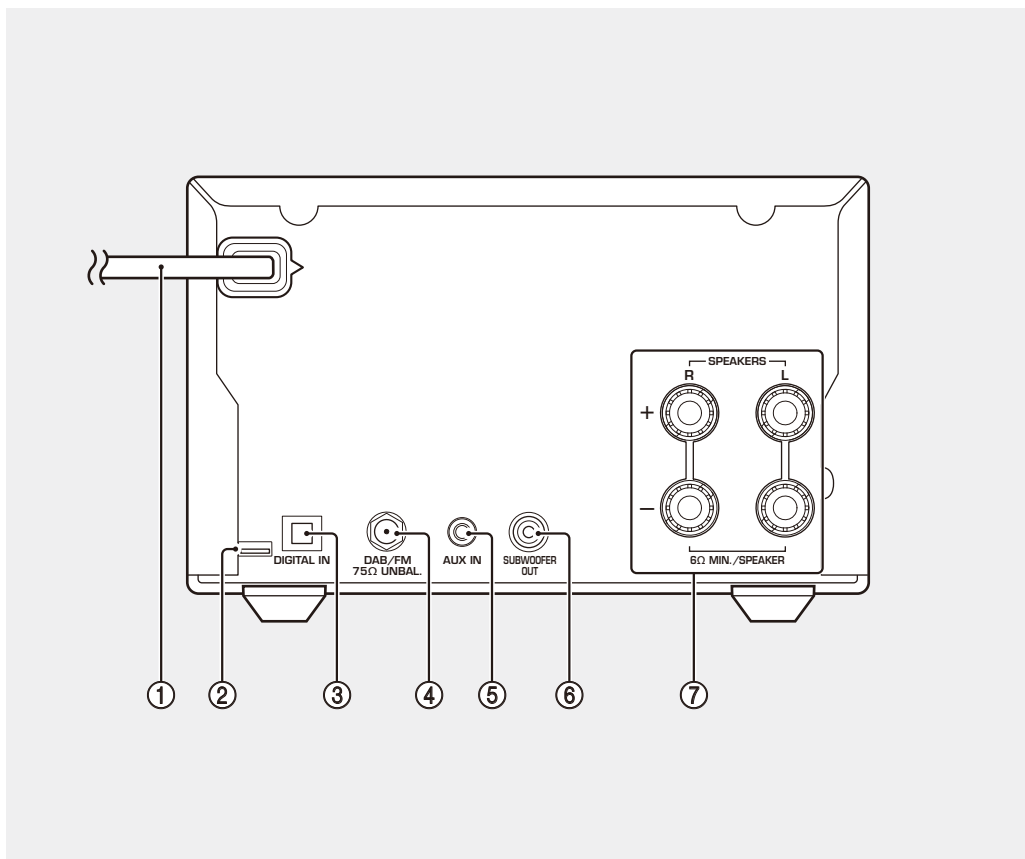

- ① **Cordon d'alimentation** (☞ p. 52)
- ② **Prise de service uniquement**
À utiliser lorsque l'appareil nécessite une maintenance.
- ③ **Prise DIGITAL IN (entrée optique)** (☞ p. 62)
- ④ **Prise pour antenne** (☞ p. 51)
L'emplacement de la prise CRX-B370 est différent de celui indiqué sur l'illustration.
- ⑤ **Prise AUX IN (entrée mini-jack)** (☞ p. 62)
- ⑥ **Prise SUBWOOFER OUT** (☞ p. 50)
- ⑦ **Bornes SPEAKERS** (☞ p. 50)

Afficheur du panneau avant

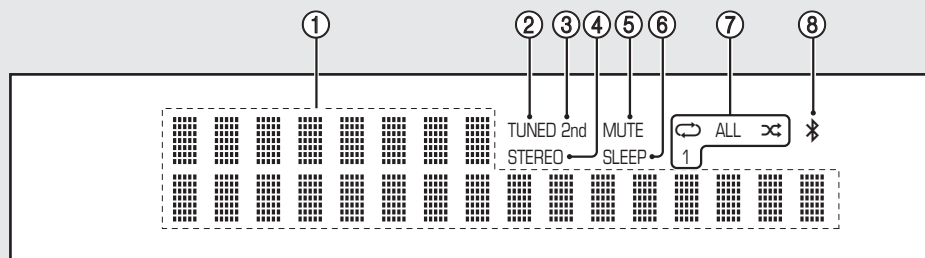

① Afficheur multifonction

Affiche différentes informations, telles que les informations musicales et la fréquence radio. Le panneau avant prend en charge uniquement l'affichage de caractères alphanumériques.

② Témoin TUNED

S'allume lorsque l'appareil reçoit un signal provenant d'une station FM.

③ Témoin 2nd

S'allume lorsqu'une station DAB secondaire est lue.

④ Témoin STEREO

S'allume lorsque l'appareil reçoit un signal provenant d'une émission FM stéréo.

⑤ Témoin MUTE

S'allume lorsque le son est coupé (☞ p. 49).

⑥ Témoin SLEEP

S'allume lorsque la minuterie de mise en veille est réglée (☞ p. 52).

⑦ Témoin de lecture aléatoire/répétée

S'allume lorsque la fonction aléatoire ou répétée est activée pour les morceaux d'un CD ou d'un dispositif USB.

⑧ Témoin Bluetooth

Indique le statut de la connexion Bluetooth.

Note

Changement de la luminosité de l'affichage

Chaque pression sur la touche DIMMER de la télécommande (☞ p. 49) modifie la luminosité : luminosité forte (par défaut), moyenne ou faible.

Télécommande

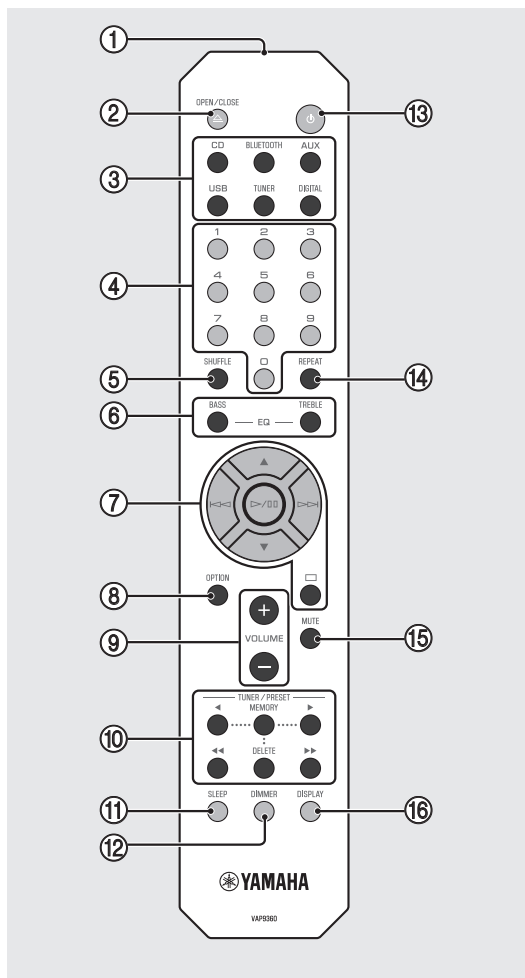

- ① Émetteur de signaux infrarouges
- ② OPEN/CLOSE \triangle (Ouvrir/fermer le tiroir de disque) (☞ p. 53)
- ③ Touches de source d'entrée
Changez de source d'entrée.
- ④ Touches numériques (☞ p. 53)
- ⑤ SHUFFLE (☞ p. 63)
- ⑥ BASS, TREBLE (☞ p. 64)
- ⑦ Touches de commande du son, de commande du curseur (☞ p. 53, 54)
- ⑧ OPTION (☞ p. 65)
- ⑨ VOLUME +/-
Pour régler le volume.
- ⑩ TUNER/PRESET (☞ p. 57, 59)
- ⑪ SLEEP (☞ p. 52)
- ⑫ DIMMER (☞ p. 48)
- ⑬ ⏻ (alimentation) (☞ p. 52)
- ⑭ REPEAT (☞ p. 63)
- ⑮ MUTE
Pour couper ou rétablir le son.
- ⑯ DISPLAY (☞ p. 64)

Insertion des piles

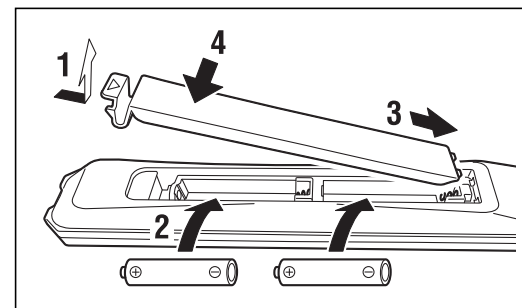

Vérifiez les bornes « + » et « - » des piles et insérez-les dans le bon sens.

Note

Remplacez les deux piles lorsque la portée de la télécommande diminue.

Préparations

Pour raccorder les enceintes, l'antenne, etc., et mettre l'appareil sous tension.

Ne branchez pas le cordon d'alimentation de l'appareil avant d'avoir fini de raccorder tous les câbles.

Raccordements des enceintes

- 1 Retirez l'isolation des extrémités des câbles d'enceinte pour révéler les fils dénudés.

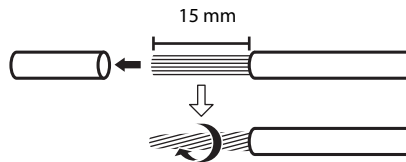

- 2 Branchez les enceintes à l'appareil, comme illustré.

- Préparez les enceintes, le caisson de basse et les câbles d'enceinte séparément.
- Consultez la documentation accompagnant les enceintes pour en savoir plus.

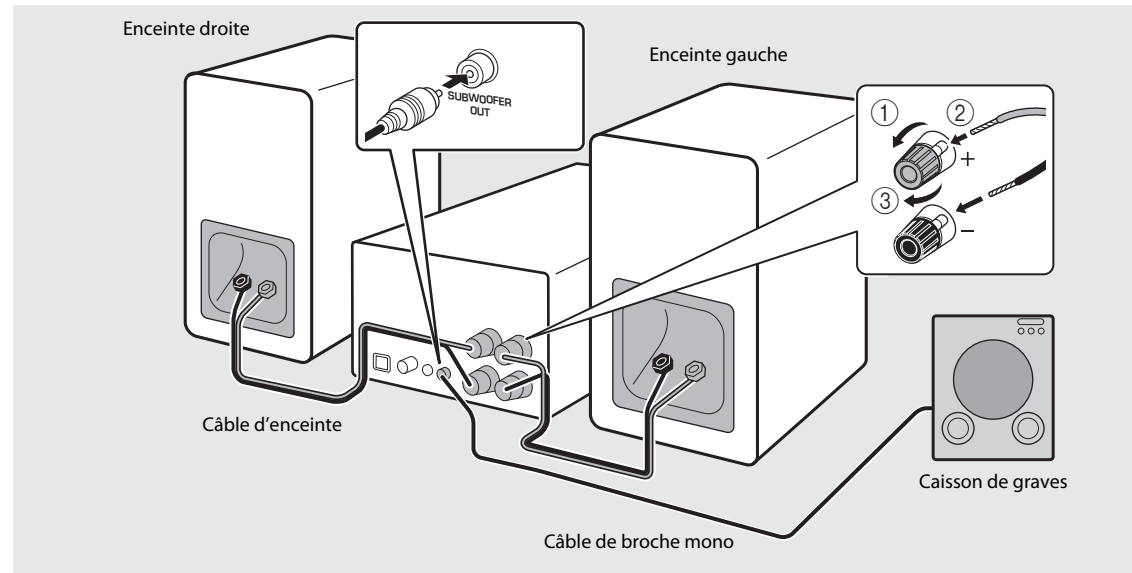

Attention

- Si les fils dénudés des enceintes entrent en contact les uns avec les autres ou avec toute partie métallique de l'appareil, cela pourrait endommager l'appareil et/ou les enceintes.
- Utilisez des enceintes dont l'impédance est d'au moins 6 Ω .

Note

- Vérifiez que les raccordements gauche et droit (G, D) et la polarité (rouge : +, noir : -) sont corrects. Si les raccordements sont incorrects, le son ne sera pas naturel.
- Vous pouvez également raccorder un caisson de basse à l'appareil (celui-ci doit avoir un amplificateur intégré).

Branchement de l'antenne

- 1 Raccordez l'antenne fournie à l'appareil.
- 2 Installez-la avec des broches à un emplacement où l'appareil peut obtenir une bonne réception.

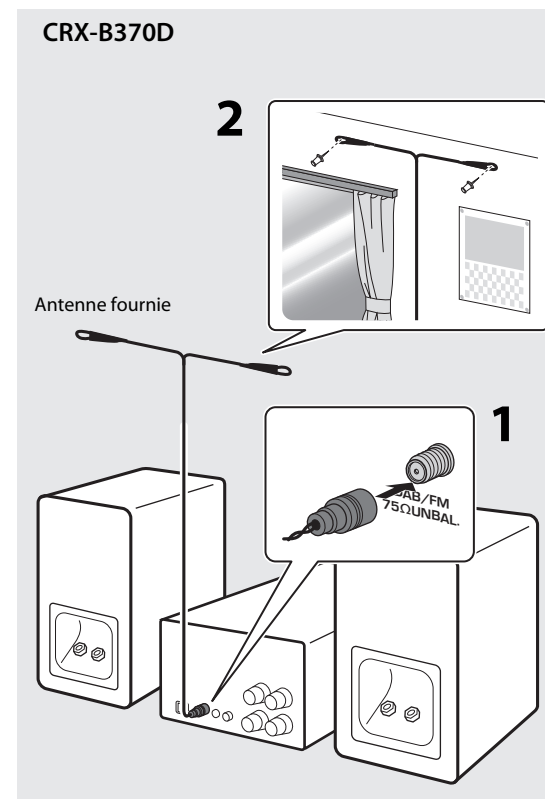
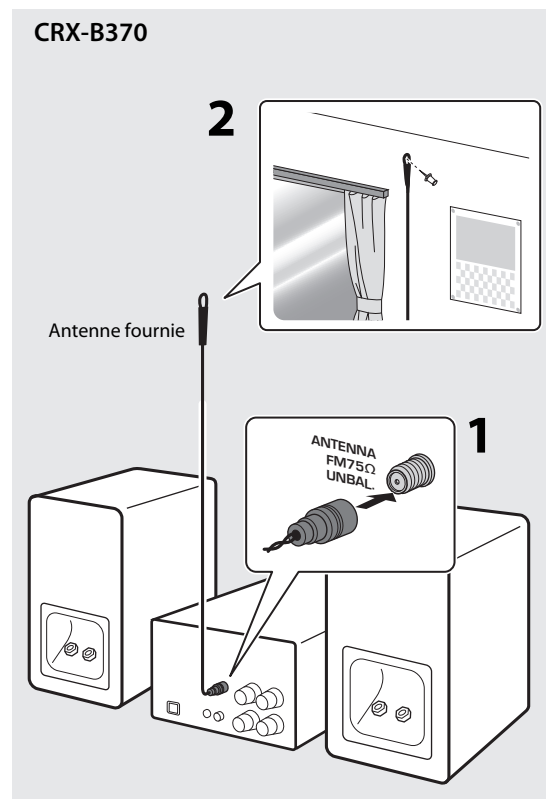

Note

- Assurez-vous de déployer l'antenne comme illustré.
- Si la réception de la radio avec l'antenne fournie n'est pas satisfaisante, une antenne extérieure (vendue séparément) peut améliorer la réception.

Mise sous tension

Branchez le cordon d'alimentation à une prise secteur et appuyez sur .

- L'appareil se met sous tension.
- Appuyez à nouveau sur  pour mettre l'appareil hors tension (mode veille).

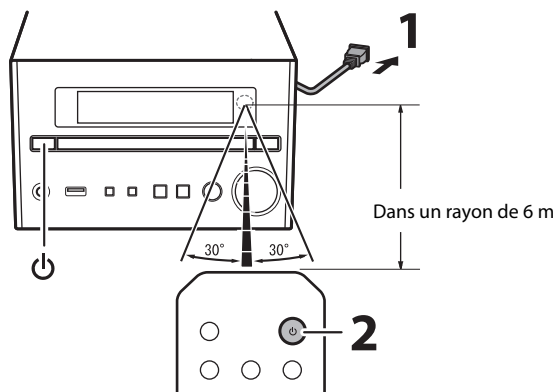

Réduction de la consommation d'énergie

Veille automatique

L'appareil passe automatiquement au mode veille (veille automatique) dans l'une des situations suivantes :

- BLUETOOTH, CD ou USB est sélectionné comme source d'entrée, mais aucun son n'est lu et aucune opération n'est effectuée pendant plus de 20 minutes.
- Une source d'entrée autre que celle ci-dessus est sélectionnée, mais aucune opération n'est effectuée pendant plus de 8 heures.

Reportez-vous à « Menu des options » ( p. 65) pour désactiver la fonction de veille automatique.

Veille éco

L'appareil réduit au minimum la consommation d'énergie en mode veille éco. Désactivez la fonction BT Standby (veille Bluetooth) pour activer la veille éco ( p. 65).

Utilisation de la minuterie de mise en veille

Vous pouvez régler la durée après laquelle l'appareil entre automatiquement en mode veille. Vous pouvez sélectionner l'une des durées suivantes : 120/90/60/30 min. ou OFF.

Appuyez à plusieurs reprises sur SLEEP pour sélectionner la durée.

Le témoin SLEEP s'allume lorsque la minuterie de mise en veille est réglée.

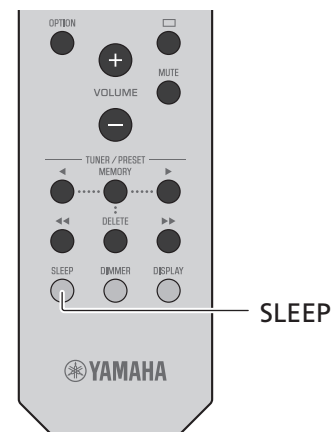

Note

- Pour annuler la minuterie de mise en veille, appuyez à nouveau sur SLEEP.



Écoute de CD

1 Appuyez sur CD de la télécommande.

2 Placez un CD dans le tiroir de disque.

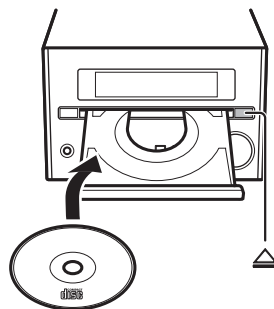



Appuyez sur  pour ouvrir/fermer le tiroir de disque.





3 Appuyez sur  / .

La lecture démarre.

Servez-vous des touches suivantes pour commander la lecture audio. Il est également possible de sélectionner un morceau au moyen des touches numériques de la télécommande.

	Lecture/pause
	Arrêt
	Passes directement au début du morceau en cours de lecture. Maintenez enfoncée la touche pour effectuer un recul rapide.
	Passes au morceau suivant. Maintenez enfoncée la touche pour effectuer une avance rapide.
SHUFFLE/ REPEAT	 p. 63

Note

- Cet appareil permet de lire des CD audio et des CD de données sur lesquels sont enregistrés des fichiers MP3/WMA. Pour plus d'informations sur les CD lisibles, reportez-vous à la section « Périphériques/supports et formats de fichier pris en charge » (☞ p. 71).
- Lorsque la lecture du CD s'arrête, la lecture reprend au début du dernier morceau lu. Une pression sur  (Arrêt) lorsque la lecture du CD s'arrête annule la reprise de la lecture.
- Vous pouvez annuler le nombre de morceaux sélectionnés avec les touches numériques en appuyant sur  (Arrêt).
- Les fichiers musicaux stockés sur un CD de données peuvent être lus en procédant comme pour la musique stockée sur un dispositif USB (☞ p. 54).
- Si vous mettez l'appareil hors tension avec un CD sélectionné comme source d'entrée et un CD inséré dans celui-ci, l'appareil lit automatiquement le CD inséré lors de la prochaine mise sous tension.

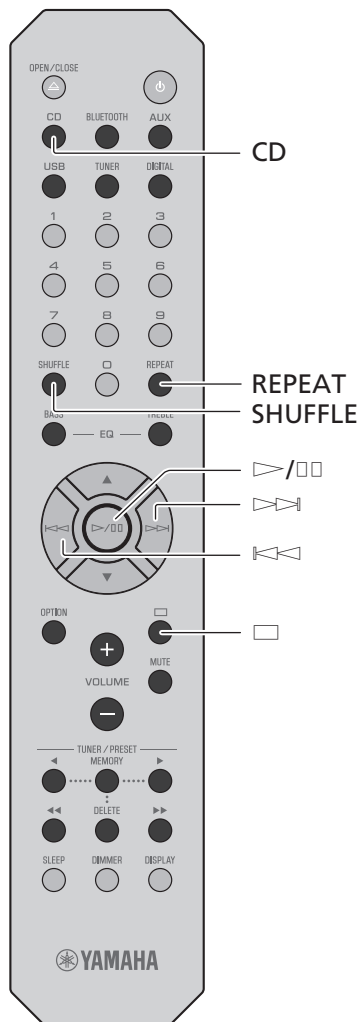

Lecture de musique sur des dispositifs USB

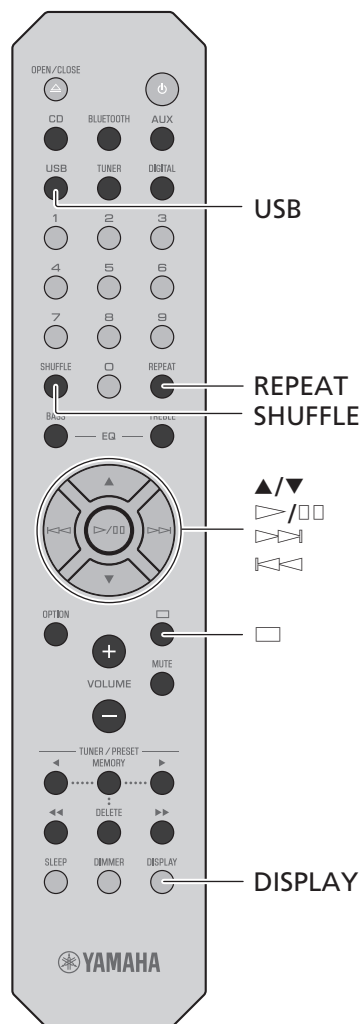

- 1 Appuyez sur USB de la télécommande.
- 2 Raccordez un dispositif USB à la prise USB.

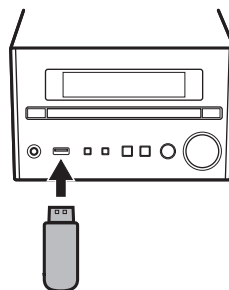

- 3 Sélectionnez un morceau.

Servez-vous des touches suivantes pour commander la lecture audio.

▲/▼	Sélectionnez un dossier.
▷/□□, ◁/◁	Valide l'élément sélectionné et passe au niveau suivant, ou démarre/met en pause la lecture.
◁◁	Revient à l'élément précédent.
□	Arrêt
SHUFFLE/ REPEAT	☞ p. 63
DISPLAY	Affichez les informations sur le contenu actuellement lu (☞ p. 64).

Note

- Cet appareil permet de lire à partir de dispositifs USB sur lesquels sont sauvegardés des fichiers musicaux. Pour plus d'informations sur les dispositifs USB lisibles, reportez-vous à la section « Périphériques/supports et formats de fichier pris en charge » (☞ p. 71).
- Certains dispositifs USB peuvent ne pas fonctionner correctement, même s'ils répondent aux conditions requises. Il est possible que tous les types de dispositifs USB ne soient pas compatibles.
- Arrêtez la lecture avant de débrancher le dispositif USB.
- Les dispositifs USB se chargent automatiquement tant qu'ils sont raccordés à l'appareil sauf s'il est en mode veille. Toutefois, certains dispositifs peuvent ne pas se charger lorsqu'ils sont raccordés.
- Raccordez un dispositif de stockage USB directement à la prise USB de l'unité. N'utilisez pas de câbles de rallonge.

Lecture de musique via la connexion Bluetooth®



BLUETOOTH

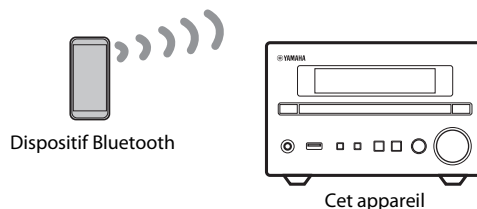

- 1** Activez la fonction Bluetooth sur votre périphérique Bluetooth.
- 2** Appuyez sur BLUETOOTH de la télécommande.
- 3** Sélectionnez cet appareil dans la liste des dispositifs Bluetooth sur votre périphérique Bluetooth.

Le témoin  s'allume quand une connexion est établie.

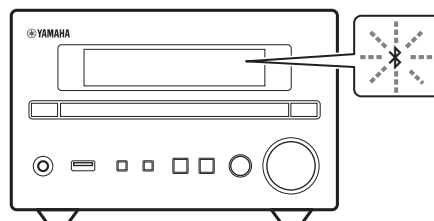

- 4** Lisez la musique sur votre périphérique Bluetooth.

Note

- **Réduisez le volume de l'appareil avant la lecture.** Sinon, le volume de lecture risque d'être trop fort.
- Si un périphérique Bluetooth a été connecté auparavant, l'appareil se connectera au dernier périphérique connecté lorsque vous appuyez sur BLUETOOTH de la télécommande.
- Si l'appareil est connecté à un autre périphérique via une connexion Bluetooth, maintenez enfoncé BLUETOOTH pendant au moins trois secondes pour mettre fin à cette connexion avant de connecter le périphérique souhaité.
- Si une clé d'accès est requise durant la connexion Bluetooth, saisissez le numéro « 0000 ».
- Consultez la documentation accompagnant votre périphérique Bluetooth pour de plus amples informations sur la connexion Bluetooth.
- La possibilité de se connecter via Bluetooth ainsi que les fonctions et performances Bluetooth décrites dans ce mode d'emploi ne sont pas garanties pour tous les périphériques Bluetooth.

Impossible de connecter l'appareil à un dispositif Bluetooth.

Si aucune connexion Bluetooth n'est établie après avoir suivi les instructions indiquées à gauche, essayez ce qui suit.

- 1** Si le dispositif Bluetooth a déjà été connecté à l'appareil, supprimez l'appareil dans la liste des périphériques enregistrés sur votre dispositif Bluetooth.
- 2** Maintenez enfoncé BLUETOOTH sur la télécommande pendant au moins trois secondes.
 - « Pairing » apparaît sur l'afficheur de la face avant.
- 3** Sélectionnez cet appareil dans la liste des dispositifs Bluetooth sur votre périphérique Bluetooth.
 - Le  clignotera sur l'afficheur de la face avant à l'établissement d'une connexion.

Écoute de stations DAB (CRX-B370D uniquement)

Connectez l'antenne fournie avec l'appareil (☞ p. 51) pour recevoir les stations DAB.

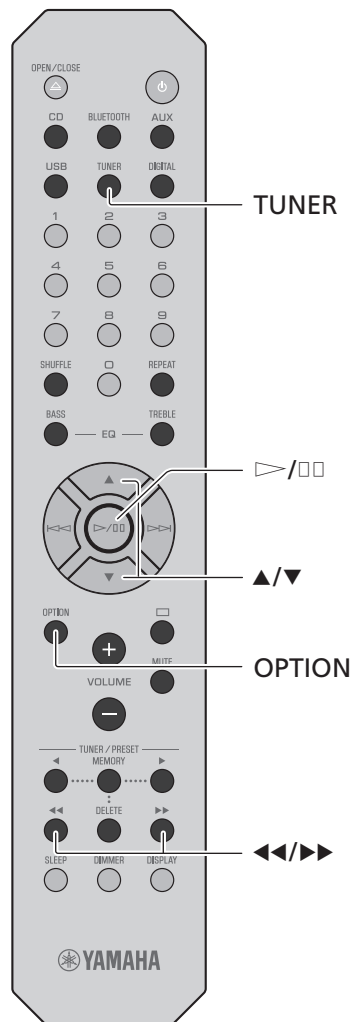

Initial Scan

Appuyez à plusieurs reprises sur TUNER pour sélectionner [DAB].

- Le balayage initial démarre automatiquement lorsque vous sélectionnez [DAB] pour la première fois.
- Une fois le balayage terminé, le nombre de stations DAB recevables apparaît momentanément sur l'afficheur du panneau avant, et la première station mémorisée est lue.

Syntonisation de stations DAB

1 Appuyez à plusieurs reprises sur TUNER pour sélectionner [DAB].

Lorsque l'appareil ne peut pas recevoir le signal DAB, « Off Air » apparaît sur l'afficheur du panneau avant.

2 Appuyez sur ◀◀/▶▶ pour sélectionner une station DAB.



Note

- Le balayage initial est également disponible dans le menu des options.
 - 1 Appuyez sur OPTION lorsque DAB est sélectionné comme source d'entrée.
 - Le menu des options apparaît sur l'afficheur du panneau avant.
 - 2 Appuyez sur ▲/▼ pour sélectionner [Initial Scan] et appuyez sur ▷/□□.
 - Le balayage initial démarre et s'achève automatiquement.
- Si un balayage initial est effectué, les informations de station DAB mémorisées et les stations DAB pré-réglées sont effacées.
- Cet appareil peut uniquement recevoir les fréquences DAB en bande III.

Fréquence en MHz/Label de canal

174.928/5A	176.640/5B	178.352/5C	180.064/5D
181.936/6A	183.648/6B	185.360/6C	187.072/6D
188.928/7A	190.640/7B	192.352/7C	194.064/7D
195.936/8A	197.648/8B	199.360/8C	201.072/8D
202.928/9A	204.640/9B	206.352/9C	208.064/9D
209.936/10A	211.648/10B	213.360/10C	215.072/10D
216.928/11A	218.640/11B	220.352/11C	222.064/11D
223.936/12A	225.648/12B	227.360/12C	229.072/12D
230.784/13A	232.496/13B	234.208/13C	235.776/13D
237.488/13E	239.200/13F		

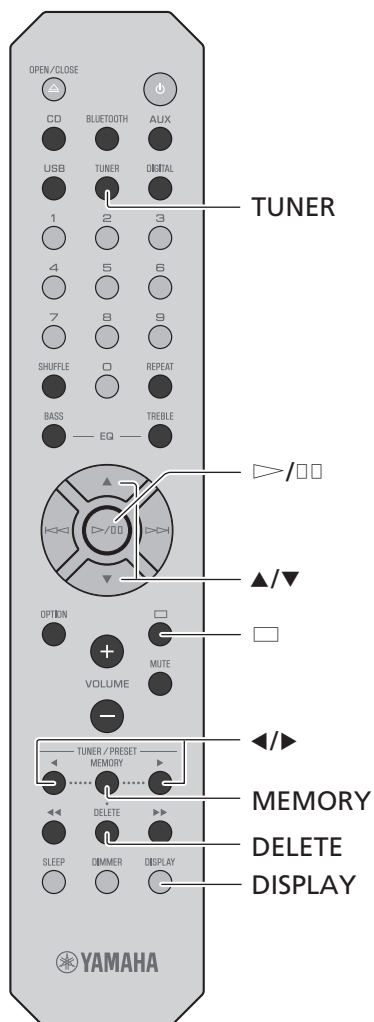

Préréglage de stations DAB

Utilisez la fonction de préréglage pour mémoriser vos 30 stations DAB favorites.

1 Syntonisez sur une station DAB (☞ p. 56) et appuyez sur MEMORY.

Le numéro de préréglage clignote sur l'afficheur du panneau avant.



2 Appuyez sur ▲/▼ pour sélectionner le numéro de préréglage souhaité.

3 Appuyez sur ▶/□□ pour terminer le préréglage.

Pour annuler le préréglage DAB, appuyez sur □.

Sélection des stations DAB préréglées

1 Appuyez à plusieurs reprises sur TUNER pour sélectionner [DAB].

2 Appuyez sur ◀/▶ pour sélectionner une station préréglée.

Note

- Les informations de la station DAB indiquées sur l'afficheur de la face avant changent dans l'ordre suivant chaque fois que DISPLAY est enfoncé.

STATION (par défaut)

DLS (Dynamic Label Segment)

ENSEMBLE

CHANNEL/FREQ (Label de canal et fréquence)

SIG.Q. (qualité du signal)

AUDIO FORMAT

Suppression d'une station préréglée

- Maintenez enfoncé DELETE pendant au moins deux secondes avec DAB sélectionné comme source d'entrée.
 - Le numéro de préréglage clignote sur l'afficheur du panneau avant.
- Appuyez sur ▲/▼ pour sélectionner le numéro de préréglage pour la station à supprimer.
- Appuyez sur ▶/□□.
 - La station attribuée au numéro de préréglage sélectionné est supprimée.

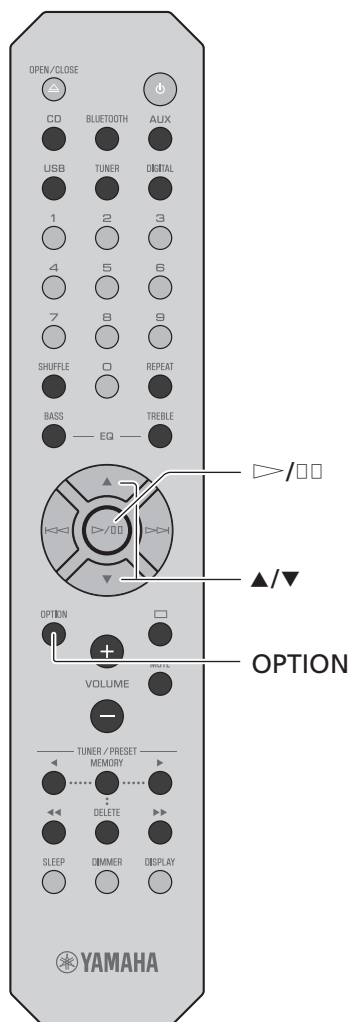

Confirmation de la réception

Vous pouvez valider le niveau du signal DAB. Ceci est utile lorsque vous installez l'antenne.

- 1 Appuyez sur **OPTION** lorsque DAB est sélectionné comme source d'entrée.

Le menu des options apparaît sur l'afficheur du panneau avant.

- 2 Appuyez sur **▲/▼** pour sélectionner [DAB Tune Aid] et appuyez sur **▷/□□**.

- 3 Appuyez sur **▲/▼** pour modifier le label de canal.

Le niveau de réception du signal DAB mesuré s'affiche.



Le niveau est compris entre 0 (aucun) et 100 (le meilleur).

- 4 Appuyez sur **OPTION** pour quitter le menu des options.

Note

- Lorsque le signal DAB est faible dans [Tune Aid], essayez de régler la position de l'antenne pour obtenir la bonne réception.

Écoute de stations de radio FM

Connectez l'antenne fournie avec l'appareil (☞ p. 51) pour recevoir les stations FM.

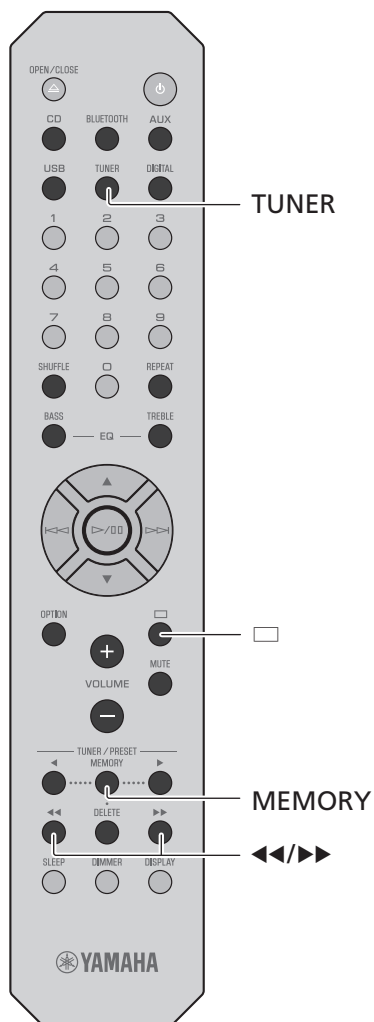

Syntonisation de stations FM

- 1 Appuyez sur TUNER.
- 2 Maintenez enfoncé ◀◀ ou ▶▶ jusqu'à ce que la syntonisation automatique démarre.

La syntonisation automatique s'arrête lorsqu'une station est syntonisée.



Note

- Si la réception de la station est faible, vous pouvez syntoniser une station manuellement en appuyant à plusieurs reprises sur ◀◀/▶▶. Le son sera émis en mono.

Préréglage de stations FM

Préréglage automatique

L'appareil syntonise des stations bénéficiant d'une bonne réception et les prérègle automatiquement.

- 1 Appuyez sur TUNER.
- 2 Maintenez enfoncée la touche MEMORY pendant au moins deux secondes.
- 3 Appuyez sur MEMORY.

Le préréglage automatique démarre, et lorsqu'il s'achève, « Completed! » apparaît sur l'afficheur du panneau avant.

Note

- Le préréglage automatique remplace toutes les stations actuellement mémorisées par des neuves.
- Il est possible de régler jusqu'à 30 stations FM.
- Appuyez sur □ pour annuler le préréglage automatique.

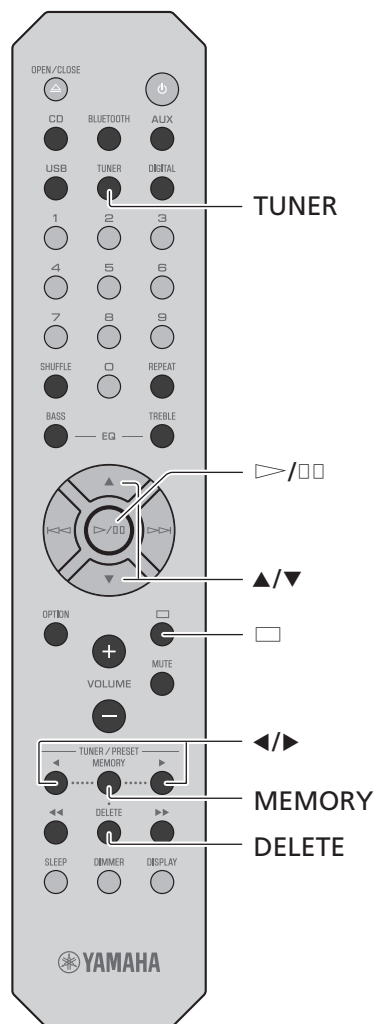

Préréglage manuel

1 Syntonisez une station que vous souhaitez préréglage (☞ p. 59).

2 Appuyez sur MEMORY.

Le numéro de préréglage clignote sur l'afficheur du panneau avant.



3 Appuyez sur ▲/▼ pour sélectionner le numéro de préréglage souhaité.

4 Appuyez sur ▷/□□ pour préréglage la station.

Note

- Pour annuler le préréglage manuel, appuyez sur □.

Sélection des stations FM préréglées

1 Appuyez sur TUNER.

2 Appuyez sur ◀/▶ pour sélectionner une station.

Le numéro d'une station préréglée enregistrée peut également être sélectionné au moyen des touches numériques.

Note

Suppression d'une station préréglée

- 1 Maintenez enfoncé DELETE pendant au moins deux secondes avec FM sélectionné comme source d'entrée.
 - Le numéro de préréglage clignote sur l'afficheur du panneau avant.
- 2 Appuyez sur ▲/▼ pour sélectionner le numéro de préréglage de la station à supprimer.
- 3 Appuyez sur ▷/□□.
 - La station sur le numéro de préréglage sélectionné est supprimée.

Systeme de diffusion de données radio (modèles britanniques et européens uniquement)

L'appareil peut recevoir des informations du système de données radiodiffusées.

Appuyez sur DISPLAY lorsque la source d'entrée est FM.

Chaque pression sur la touche modifie les affichages d'informations ci-dessous.

PService (Service de programme)

PTY (Type d'émission)

RT (Radio-texte)

CT (Heure)

Fréquence

Note

- Si le signal provenant de la station de radiodiffusion de données de service est peu puissant, il est possible que cet appareil ne parvienne pas à recevoir correctement les informations du système de diffusion de données radio. C'est notamment le cas des informations RT (Radio-texte), qui consomment davantage de bande passante et risquent d'être moins disponibles par rapport à d'autres types d'informations.





Lecture de musique depuis un périphérique externe

Cet appareil permet de lire à partir de périphériques externes. Utilisez les prises (DIGITAL IN ou AUX IN) en fonction du périphérique à raccorder (☞ p. 47).

- 1 Débranchez le cordon d'alimentation de l'appareil et raccordez le périphérique externe à l'appareil.

Utilisez des câbles vendus séparément pour les branchements.

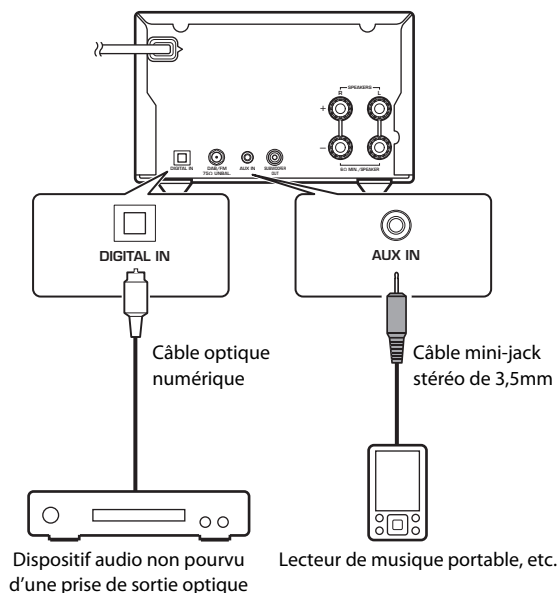

- 2 Rebranchez le cordon d'alimentation de l'appareil à la prise murale et appuyez sur pour mettre l'appareil sous tension.

- 3 Appuyez sur AUX ou DIGITAL pour sélectionner la source d'entrée.

- 4 Lisez le périphérique externe raccordé.

Consultez la documentation accompagnant l'appareil externe pour de plus d'informations sur la lecture.

Note

- **Baissez le volume de l'appareil et du périphérique externe connecté avant la connexion.** Sinon, le volume de lecture risque d'être trop fort.
- Consultez la documentation accompagnant l'appareil externe pour de plus amples informations sur la connexion d'appareils.

En savoir plus sur la lecture

Les fonctionnalités comme la lecture répétée/aléatoire, l'affichage des informations sur le morceau, etc. facilitent encore plus l'utilisation de cet appareil.

Lecture aléatoire/répétée

L'opération est la même pour la lecture de contenus depuis des périphériques USB et des CD.

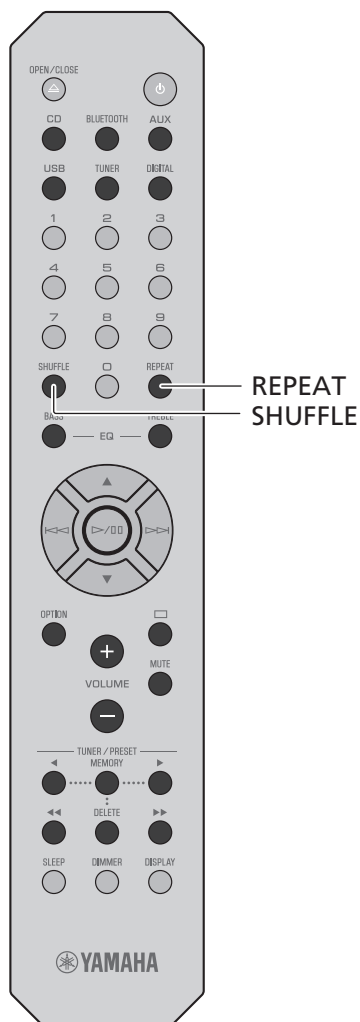

Lecture aléatoire

Appuyez sur SHUFFLE pendant la lecture.

Le témoin de lecture aléatoire de l'afficheur du panneau avant commute comme suit à chaque fois que vous appuyez sur SHUFFLE.

	Lecture aléatoire des dossiers*
	Lecture aléatoire de tous les morceaux
S'éteint	La fonction de lecture aléatoire n'est pas appliquée.

* La plage de lecture aléatoire dépend du support en cours de lecture.

Lecture répétée

Appuyez sur REPEAT pendant la lecture.

Le témoin de lecture répétée de l'afficheur du panneau avant change comme suit chaque fois que vous appuyez sur REPEAT.

	Répète le morceau en cours de lecture.
	Lecture répétée des dossiers*
	Lecture répétée de tous les morceaux
S'éteint	La fonction de lecture répétée n'est pas appliquée.

* La plage de lecture répétée dépend du support de lecture.

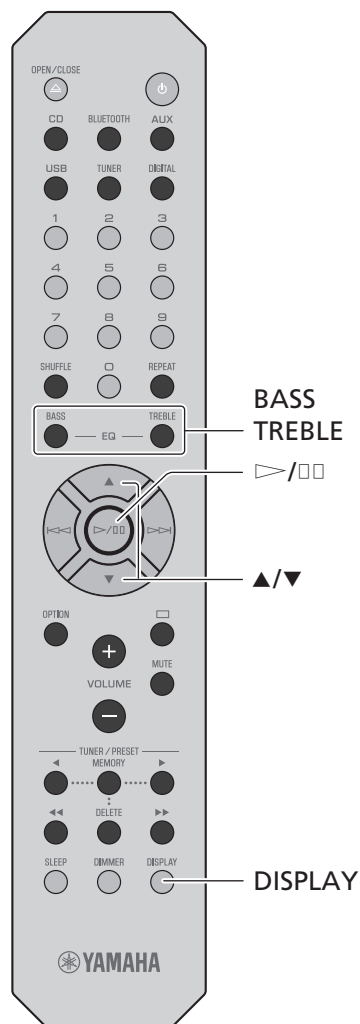

Informations de lecture

Pendant la lecture de contenus depuis un périphérique USB ou un CD, le titre du morceau, le temps écoulé, etc. peut être indiqué sur l'afficheur de la face avant.

Appuyez sur DISPLAY pendant la lecture.



L'affichage change dans l'ordre indiqué ci-dessous à chaque fois que vous appuyez sur DISPLAY.

CD de données/USB	CD
Titre du morceau*1	Durée de lecture
Nom de l'artiste	Temps restant du morceau*2
Titre de l'album	Temps restant du disque*2
Durée de lecture	Titre du morceau*1,*3
	Nom de l'artiste*3
	Titre de l'album*3

*1 Si le titre du morceau ne peut pas être reconnu, le nom du fichier peut s'afficher.

*2 Uniquement lorsqu'un CD audio est lu.

*3 Uniquement lorsqu'un CD audio ayant des informations codées affichables est lu.

Note

- Le panneau avant prend en charge uniquement l'affichage de caractères alphanumériques.

Réglage de la qualité sonore

Réglage des tonalités (valeurs par défaut en caractères gras)

Utilisez BASS et TREBLE sur la télécommande pour régler le niveau auquel les tonalités élevées (aiguë) et basses (grave) sont émises lorsque vous écoutez le son.

(-5 à **0** à +5)

- Appuyez sur BASS ou TREBLE.
- Changez de niveau avec ▲/▼, puis appuyez sur ▷/□.

Réglage de l'équilibre (valeurs par défaut en caractères gras)

Utilisez le menu des options pour régler l'équilibre du volume des enceintes gauche et droite (☞ p. 65).

Ce réglage ne s'applique pas lorsque vous utilisez un casque. (Canal gauche +5 à --**centre**-- à canal droit +5)

Menu des options

Le menu des options vous permet de configurer l'appareil pour l'adapter à votre façon de l'utiliser.

1 Appuyez sur OPTION.

La liste du menu des options apparaît sur l'afficheur du panneau avant. Reportez-vous à « Liste du menu des options » (☞ p. 65).

2 Sélectionnez un menu des options souhaité avec ▲/▼, puis appuyez sur ▷/◻◻.



Option
#BT Standby

3 Changez de réglage avec ▲/▼, puis appuyez sur ▷/◻◻.

- Recommencez l'étape 3 s'il y a un sous-menu.
- Appuyez sur ◀◀ pour annuler le réglage et revenir au niveau précédent.
- Recommencez les étapes 2 et 3 si vous souhaitez régler un autre élément de menu.

4 Appuyez sur OPTION pour quitter les réglages des options.

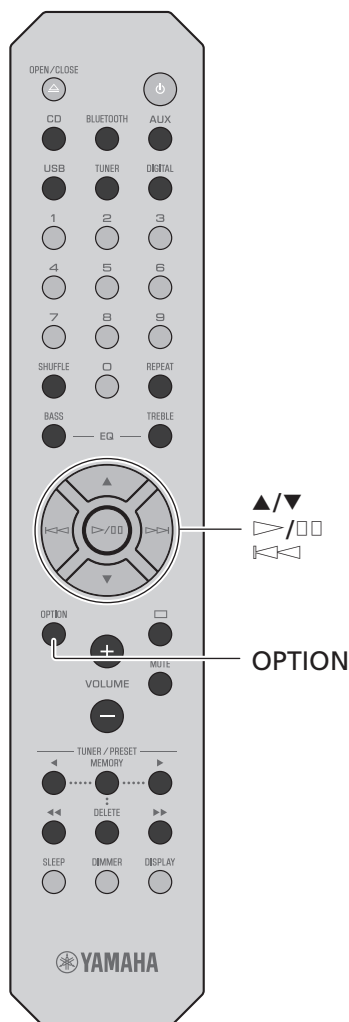

Liste du menu des options

Menu	Réglage par défaut	Fonction
Initial Scan* (☞ p. 56)		Balaye toutes les fréquences DAB recevables et les enregistre sur l'appareil.
DAB Tune Aid* (☞ p. 58)		Affiche le niveau du signal DAB reçu.
Balance (☞ p. 64)	center	Règle l'équilibre du volume des enceintes gauche et droite.
AutoPowerStdby (☞ p. 52)	On	Règle l'appareil pour qu'il entre automatiquement en mode veille.
BT Standby (veille Bluetooth)	On	Lorsqu'un dispositif Bluetooth est connecté à cet appareil alors qu'il est en mode veille, il s'allume automatiquement.
Bluetooth	On	Active/désactive la fonction Bluetooth
InitializeSet		Rétablit les paramètres d'usine par défaut.

* Uniquement lorsqu'une station DAB est sintonisée (CRX-B370D).

Guide de dépannage

Reportez-vous au tableau suivant si l'appareil ne fonctionne pas convenablement. Si l'anomalie constatée n'est pas mentionnée ci-dessous, ou encore si l'action corrective suggérée est sans effet, mettez l'appareil hors tension, débranchez le cordon d'alimentation et prenez contact avec le revendeur ou le centre d'entretien Yamaha agréé le plus proche.

Vérifiez tout d'abord que les connecteurs de chaque câble sont correctement insérés dans les prises de chaque appareil. Assurez-vous également que le cordon d'alimentation est branché à une prise.

Généralités

Anomalies	Causes possibles	Solution
L'appareil se met en veille peu de temps après la mise sous tension. L'appareil ne fonctionne pas correctement.	Le cordon d'alimentation n'est pas branché correctement.	Branchez correctement le cordon d'alimentation.
	Le microprocesseur interne s'est figé en raison d'une décharge électrique externe (orage, décharge d'électricité statique, etc.) ou d'une baisse importante de la tension d'alimentation.	Maintenez enfoncée la touche  située sur le panneau avant pendant plus de 10 secondes pour initialiser et redémarrer l'appareil. Si le problème persiste, débranchez l'appareil de la prise électrique, patientez au moins 30 secondes, puis rebranchez l'appareil dans la prise électrique.
Absence de son.	Aucune source convenable n'a été sélectionnée.	Sélectionnez une source d'entrée appropriée à l'aide de la touche INPUT située sur le panneau avant ou les touches de sélection de la source d'entrée de la télécommande (☞ p. 46, 49).
	Les enceintes ne sont pas correctement raccordées.	Vérifiez les raccordements (☞ p. 50).
	Le volume est réduit au minimum ou est coupé.	Augmentez le niveau de volume.
Le son des enceintes n'est reproduit que d'un côté.	Les enceintes ou le périphérique externe ne sont pas raccordés correctement.	Raccordez correctement les câbles d'enceinte ou le périphérique externe (☞ p. 50, 62). Si le problème persiste, il est possible que les câbles soient défectueux.
Présence de bruit.	Cet appareil est trop proche d'un équipement numérique ou à radiofréquences.	Éloignez cet appareil de cet équipement.
	Le câble audio utilisé pour raccorder l'appareil et l'appareil externe peut être défectueux.	Branchez correctement le câble audio. Si le problème persiste, utilisez un autre câble audio.
L'appareil s'éteint soudainement.	La minuterie de mise en veille est peut-être réglée (☞ p. 52).	Mettez l'appareil sous tension et relancez la lecture de la source.
	La fonction de Veille automatique est activée (☞ p. 52).	
Un appareil numérique ou un équipement à haute fréquence génère un brouillage.	Cet appareil est trop proche de l'équipement numérique ou à haute fréquence.	Éloignez l'appareil de l'équipement concerné.

Anomalies	Causes possibles	Solution
La télécommande ne fonctionne pas correctement, voire pas du tout.	La télécommande se trouve peut-être en dehors de son rayon d'action.	Utilisez la télécommande dans son rayon d'action (☞ p. 52).
	Le capteur de télécommande de l'appareil est peut-être exposé à la lumière directe du soleil ou à une lampe fluorescente à onduleur.	Changez l'orientation de l'éclairage ou de l'appareil, ou l'emplacement de l'appareil.
	La pile est peut-être usée.	Remplacez les piles par des neuves (☞ p. 49).
	Il y a des obstacles entre le capteur de l'appareil et la télécommande.	Éliminez les obstacles.

Bluetooth

Anomalies	Causes possibles	Solution
Impossible de connecter l'appareil à un périphérique Bluetooth.	Le paramètre [Bluetooth] des réglages des options est réglé sur [Off].	Réglez-le sur [On].
	L'appareil est déjà connecté à un autre périphérique Bluetooth.	Mettez fin à la connexion Bluetooth actuelle, puis connectez-vous au nouveau périphérique (☞ p. 55).
	L'appareil et le périphérique Bluetooth sont trop éloignés.	Rapprochez le périphérique Bluetooth de l'appareil.
	Un dispositif qui fonctionne sur la bande 2,4 GHz (micro-onde, périphérique réseau sans fil, etc.) perturbe la communication sans fil.	Éloignez l'appareil et le périphérique Bluetooth encore plus du dispositif. Si le routeur LAN sans fil prend en charge la bande 5 GHz, connectez les périphériques réseau au réseau au moyen de la bande 5 GHz.
	Le code d'accès pour les périphériques comme un adaptateur Bluetooth n'est pas « 0000 ».	Utilisez un périphérique Bluetooth dont le code est « 0000 ».
	Le périphérique Bluetooth ne prend pas en charge Advanced Audio Distribution Profile (A2DP).	Utilisez un périphérique Bluetooth qui prend en charge A2DP.
Aucun son n'est lu ou le son est interrompu pendant la lecture.	Le volume sonore du périphérique Bluetooth est trop faible.	Augmentez le volume sur le périphérique Bluetooth.
	Le périphérique Bluetooth n'est pas configuré pour transmettre des signaux audio à cet appareil.	Sur le périphérique Bluetooth, sélectionnez cet appareil comme destination de la sortie audio.
	La connexion Bluetooth a été arrêtée.	Établissez à nouveau la connexion Bluetooth (☞ p. 55).
	Un dispositif qui fonctionne sur la bande 2,4 GHz (micro-onde, périphérique réseau sans fil, etc.) perturbe la communication sans fil.	Éloignez l'appareil et le périphérique Bluetooth encore plus du dispositif. Si le routeur LAN sans fil prend en charge la bande 5 GHz, connectez les périphériques réseau au réseau au moyen de la bande 5 GHz.
	L'appareil et le périphérique Bluetooth sont trop éloignés.	Rapprochez le périphérique Bluetooth de l'appareil.

Disque

Anomalies	Causes possibles	Solution
La lecture ne démarre pas (ou s'arrête immédiatement) après avoir appuyé sur \blacktriangleright / \square .	Le disque est peut-être sale.	Essuyez le disque (☞ p. 71).
	Le disque inséré dans l'appareil n'est peut-être pas pris en charge.	Utilisez un disque pris en charge par l'appareil (☞ p. 71).
	Si l'appareil est passé d'un endroit froid à un endroit chaud, de la condensation s'est peut-être formée sur la lentille de lecture.	Attendez une heure ou deux pour que l'appareil s'habitue à la température ambiante, puis réessayez.
Aucun son n'est lu ou le son est interrompu pendant la lecture.	Le disque est peut-être sale.	Essuyez le disque (☞ p. 71).
	Le disque inséré dans l'appareil n'est peut-être pas pris en charge.	Utilisez un disque pris en charge par l'appareil (☞ p. 71).

Dispositifs USB

Anomalies	Causes possibles	Solution
L'appareil ne détecte pas le dispositif USB.	Le dispositif USB n'est pas correctement raccordé à la prise USB.	Mettez l'appareil hors tension, reconnectez votre dispositif USB, puis remettez l'appareil sous tension (☞ p. 54).
	Un dispositif USB d'un format différent de FAT16/32 est utilisé.	Utilisez un dispositif USB au format FAT16 ou FAT32.
Impossible d'afficher les dossiers et fichiers du dispositif USB.	Les données du dispositif USB sont protégées par cryptage.	Utilisez un dispositif USB sans fonction de cryptage.
Aucun son n'est lu ou le son est interrompu pendant la lecture.	Le fichier musical n'est pas pris en charge par l'appareil.	Lisez un fichier musical pris en charge par l'appareil (☞ p. 72).

Réception DAB (CRX-B370D uniquement)

Anomalies	Causes possibles	Solution
Impossible de syntoniser des stations DAB.	Les opérations de balayage initial n'ont pas été effectuées.	Effectuez les opérations de balayage initial (☞ p. 56).
Les opérations de balayage initial ont échoué et [Not Found] apparaît sur l'afficheur du panneau avant.	Les signaux DAB sont trop faibles.	Utilisez la fonction DAB Tune Aid pour confirmer la meilleure position de l'antenne (☞ p. 58).
	Le positionnement de l'antenne n'est pas optimal pour la réception DAB.	
	Il n'y a pas de couverture DAB dans votre région.	Vérifiez auprès de votre revendeur ou WorldDMB en ligne sur http://www.worlddab.org pour obtenir une liste de la couverture DAB dans votre région.
Il y a un brouillage (par exemple un sifflement, un craquement ou des vibrations).	L'antenne doit être repositionnée.	Réajustez la position de l'antenne (☞ p. 51).
	Les signaux DAB sont trop faibles.	Utilisez la fonction DAB Tune Aid pour confirmer la meilleure position de l'antenne (☞ p. 58).
Les informations de la station DAB ne s'affichent pas ou sont inexactes.	La station DAB est peut-être momentanément hors service, ou les informations de la station DAB ne sont pas fournies par le radiodiffuseur DAB.	Contactez le radiodiffuseur DAB.

Réception FM

Anomalies	Causes possibles	Solution
La réception FM en stéréophonie est parasitée.	L'antenne n'est pas raccordée correctement.	Vérifiez que l'antenne est correctement raccordée et changez la position de l'antenne (☞ p. 51).
	La station de radio est trop éloignée de votre région ou le niveau d'entrée sur l'antenne est médiocre.	Utilisez une antenne extérieure disponible dans le commerce. Pour plus d'informations, consultez un magasin spécialisé.
La syntonisation automatique ne fonctionne pas.	La station de radio est trop éloignée de votre région ou le niveau d'entrée sur l'antenne est médiocre.	Utilisez une antenne extérieure disponible dans le commerce. Pour plus d'informations, consultez un magasin spécialisé.
		Utilisez la méthode de syntonisation manuelle (☞ p. 60).
Impossible de sélectionner une station de radio préréglée.	La station préréglée (mémoire) a peut-être été effacée.	Préréglez de nouvelles stations de radio (☞ p. 59, 60).
La réception est mauvaise, même avec une antenne FM ou une antenne extérieure de bonne qualité.	La réflexion par trajets multiples ou une autre interférence radio peut avoir lieu.	Modifiez la hauteur, l'orientation ou l'emplacement de l'antenne.

Messages sur l'afficheur de la face avant

Message	Causes possibles	Solution
Access Error	L'appareil ne parvient pas à accéder au dispositif USB.	Mettez l'appareil hors tension et rebranchez votre dispositif USB. Si l'anomalie persiste, essayez un autre dispositif USB.
Disc Error	Un disque non pris en charge par l'appareil a été inséré.	Insérez un disque qui soit pris en charge par l'appareil.
Loading...	L'appareil est en train de charger le fichier/contenu spécifié.	Attendez la fin du chargement de l'appareil.
No Content	Le disque ou le dispositif USB ne contient aucun fichier pris en charge par l'appareil.	Utilisez un disque ou un dispositif USB qui contient des fichiers pris en charge par l'appareil.
No Disc	Le disque inséré dans l'appareil n'est peut-être pas pris en charge.	Utilisez un disque pris en charge par l'appareil (☞ p. 71).
	Il est possible que le disque soit sale ou que des corps étrangers y soient collés.	Essuyez le disque. Vous pouvez également enlever les corps étrangers collés sur le disque.
	Le disque est placé à l'envers.	Placez le disque avec la face imprimée vers le haut.
Overcurrent	Le dispositif USB raccordé n'est pas pris en charge par l'appareil.	Déconnectez le dispositif USB, mettez l'appareil hors tension, puis remettez-le sous tension. Si cela ne résout pas le problème pour le dispositif USB, alors celui-ci n'est pas lisible sur l'appareil.
	Le dispositif USB n'est pas raccordé correctement.	
Unknown	L'appareil ne parvient pas à accéder au dispositif USB.	Mettez l'appareil hors tension et rebranchez votre dispositif USB. Si l'anomalie persiste, essayez un autre dispositif USB.
Unknown Disc	Un disque non reconnu par l'appareil a été inséré.	Insérez un disque qui peut être lu par l'appareil.
USB Error	L'appareil ne peut pas lire les morceaux stockés sur les dispositifs USB pour une raison quelconque.	Vérifiez si le format des fichiers que vous essayez de lire est pris en charge par l'appareil (☞ p. 72).

Périphériques/supports pris en charge

Dispositifs USB

- Cet appareil est compatible avec les dispositifs USB au format FAT16 ou FAT32. Ne raccordez aucun autre type de dispositifs USB.
- Impossible d'utiliser des dispositifs USB avec cryptage.
- Le bon fonctionnement de tous les dispositifs USB ne saurait être garanti.

Yamaha et ses fournisseurs déclinent toute responsabilité concernant la perte des données enregistrées sur un dispositif USB raccordé à cet appareil. Par mesure de précaution, il est recommandé d'effectuer des copies de sauvegarde des fichiers importants.

Disques

- Cet appareil est conçu pour une utilisation avec des CD audio, des CD-R/RW (format ISO 9660) pour lesquels l'un des logos suivants est imprimé sur le disque ou sur sa pochette.

CD audio



CD-R/RW*



- * Disques portant l'une des mentions suivantes :
- FOR CONSUMER
 - FOR CONSUMER USE
 - FOR MUSIC USE ONLY

- Disques de 8 cm pouvant être lus avec cet appareil. Placez le disque sur le cercle intérieur du tiroir de disque.

Remarques concernant les disques

- Ne placez pas dans cet appareil d'autre type de disque que ceux susmentionnés. Vous risqueriez d'endommager l'appareil.
- Les CD-R/RW ne peuvent être lus que s'ils ont été finalisés. La finalisation est le processus de fabrication d'un disque afin que celui-ci soit prêt à être lu sur un périphérique compatible.
- Certains disques ne peuvent pas être lus à cause de leurs caractéristiques ou de leurs conditions d'enregistrement.
- N'utilisez pas de disques qui ne sont pas ronds (en forme de cœur, etc.).
- N'utilisez pas de disques comportant de nombreuses rayures ou une fissure sur leur surface, ou des disques déformés/collés.

Manipulation des disques

- Ne touchez pas la surface du disque. Tenez le disque par le bord ou l'orifice central.
- Utilisez un stylo à pointe arrondie pour écrire sur l'étiquette d'un disque.
- Ne collez pas de ruban, d'étiquette, d'adhésif ou autre sur un disque.
- Ne protégez pas le disque d'une enveloppe pour éviter les rayures.
- Ne placez pas de corps étrangers sur le tiroir de disque.
- Ne placez pas plusieurs disques dans l'appareil en même temps. L'appareil et les disques risqueraient d'être endommagés.
- Si le disque est sale, essuyez-le avec un chiffon sec, du centre vers la périphérie. N'utilisez pas d'agent de nettoyage, ni de diluant.
- N'utilisez aucun produit pour nettoyer la lentille, car vous pourriez entraîner un dysfonctionnement.
- N'exposez pas les disques à la lumière directe du soleil, à une température ou à une humidité élevée, ou bien à la poussière.
- Lorsque vous n'utilisez pas un disque, retirez-le de l'appareil et rangez-le dans une pochette adéquate.

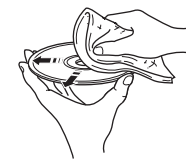

Format de fichier

Cet appareil prend en charge les formats de fichier suivants.

USB

Format	Fréquence d'échantillonnage (kHz)	Débit binaire de quantification (bits)	Débit binaire (kbps)	Nombre de canaux
WAV*	32/44,1/48/88,2/ 96/176,4/192	16/24	-	2
MP3	32/44,1/48	16	8-320	2
WMA	32/44,1/48	16	8-320	2
MPEG-4 AAC-LC	32/44,1/48	16	8-320	2
FLAC	32/44,1/48/88,2/ 96/176,4/192	16/24	-	2
ALAC	32/44,1/48	16/24	-	2
AIFF	32/44,1/48/88,2/ 96/176,4/192	16/24	-	2

* Format PCM linéaire uniquement

- Les fichiers Digital Rights Management (DRM) ne peuvent pas être lus.

Disque

Format	Fréquence d'échantillonnage (kHz)	Débit binaire de quantification	Débit binaire (kbps)	Nombre de canaux
MP3	32/44,1/48	16	8-320	2
WMA	32/44,1/48	16	8-320	2

Caractéristiques techniques

Entrée

AUX IN	Prise mini-jack stéréo de 3,5 mm
DIGITAL IN	Prise optique

Sortie

SUBWOOFER OUT	Prise mono RCA
SPEAKERS L/R	-
PHONES	6,3 mm de diamètre

CD

Laser	Type	Laser semi-conducteur GaAs/GaAlAs
	Longueur d'onde	790 nm
	Puissance de sortie	7 mW
Support	CD, CD-R/RW	
Format audio	CD audio, MP3, WMA	

Syntoniseur

Mémoire prééglée	30	
Plage de syntonisation	FM	Modèles pour les États-Unis et le Canada : 87,5 MHz à 107,9 MHz Autres modèles : 87,5 MHz à 108,0 MHz

DAB (CRX-B370D uniquement)

Mémoire prééglée	30	
Plage de syntonisation	DAB	174 à 240 MHz (bande III)
Compatibilité	DAB/DAB+	

Bluetooth

Version Bluetooth	Ver. 4.2
Profil pris en charge	A2DP (profil de distribution audio avancée) AVRCP (profil de télécommande audio/vidéo)
Codecs compatibles	SBC, AAC
Portée de communication maximale	10 m (sans interférence)

Amplificateur

Puissance de sortie maximale	20 W + 20 W (6 Ω, 1 kHz, 10 % THD)
Réponse en fréquence	20 Hz à 30 kHz (0±3 dB)
Distorsion harmonique totale	≤ 0,05 % (2,5 W/6 Ω)

Généralités

Alimentation/Fréquence	100 à 240 VCA, 50/60 Hz
Consommation	18 W
Consommation en veille	Veille Bluetooth désactivée: 0,3 W (ECO) Veille Bluetooth activée: 1,5 W
Dimensions (L x H x P)	180 x 118 x 322 mm
Poids	2,7 kg

Le contenu de ce mode d'emploi s'applique aux dernières caractéristiques techniques connues à la date de publication du manuel. Pour obtenir la version la plus récente du manuel, accédez au site Web de Yamaha puis téléchargez le fichier du manuel concerné.



Grâce à une conception avancée performante en économie d'énergie, ce produit a une consommation de moins de 1,8 watts d'électricité en mode Veille Bluetooth.

PRECAUCIONES	75	Más información sobre la reproducción	98
Introducción	79	Reproducción aleatoria/de repetición	98
Acerca de este manual	79	Información de reproducción	99
Marcas comerciales	79	Ajuste de la calidad del sonido	99
Accesorios	79	Menú de opciones	100
Qué puede hacer con esta unidad	80	Resolución de problemas	101
Nombres de las piezas	81	Generalidades	101
Panel delantero	81	Bluetooth	102
Panel posterior	82	Disco	103
Visualizador del panel delantero	83	Dispositivos de memoria USB	103
Mando a distancia	84	Recepción DAB (solo CRX-B370D)	104
Preparativos	85	Recepción FM	104
Conexión de los altavoces	85	Mensajes del visor del panel delantero	105
Conexión de la antena	86	Dispositivos, soportes y formatos de archivo compatibles	106
Encendido de la unidad	87	Dispositivos y soportes compatibles	106
Uso del temporizador de apagado	87	Formatos de archivo	107
Escuchar música	88	Especificaciones	108
Escuchar CD	88		
Reproducción de música de dispositivos de memoria USB	89		
Reproducción de música a través de una conexión Bluetooth®	90		
Escuchar emisoras DAB (solo CRX-B370D)	91		
Escuchar emisoras de radio FM	94		
Sistema de datos de radio (solo modelos de Reino Unido y Europa)	96		
Reproducción de música de dispositivos externos	97		

PRECAUCIONES

ANTES DE USAR EL PRODUCTO, ASEGÚRESE ES IMPORTANTE SEGUIR ESTAS INSTRUCCIONES.

La finalidad de las precauciones siguientes es evitar lesiones al usuario y otras personas y daños materiales. Además, ayudarán al usuario a utilizar esta unidad de forma correcta y segura. Es importante seguir estas instrucciones.

Después de leer este manual, es importante guardarlo en un lugar seguro donde pueda consultarlo en cualquier momento.

- Asegúrese de solicitar las inspecciones o reparaciones al distribuidor a quien compró la unidad o al Servicio técnico de Yamaha.
- Yamaha no se responsabiliza por sus lesiones o los daños a sus productos debidos a uso inapropiado o modificaciones de la unidad.
- Este producto es para hogares corrientes. No lo utilice para aplicaciones que requieran un alto nivel de fiabilidad, tales como la gestión de vidas humanas, atención sanitaria o activos de valor elevado.



ADVERTENCIA

Este contenido está relacionado con “riesgo de lesiones graves o muerte”.

Láser

- No extraiga la tapa para realizar reparaciones. Esta unidad utiliza un láser. Si la luz del láser incide directamente sobre sus ojos, podrían producirse problemas en la vista. Solicite una inspección o una reparación al distribuidor a quien compró la unidad o al Servicio técnico de Yamaha.
- No mire hacia la fuente de luz del láser. Si no hay nada que la bloquee, esta unidad emite una luz de láser visible. Evite mirar directamente hacia el láser. Si la luz del láser incide directamente sobre sus ojos, podrían producirse problemas en la vista. Si el enchufe está conectado a la salida de CA, no acerque los ojos a las aberturas de la bandeja de disco ni a otras aberturas ni intente mirar dentro de la unidad.

Alimentación/cable de alimentación

- No realice ninguna acción que pueda dañar el cable de alimentación.
 - No lo coloque cerca de una estufa o radiador.
 - No lo doble excesivamente ni lo modifique.
 - No lo raye.
 - No lo coloque bajo ningún objeto pesado.Usar el cable de alimentación con el cable pelado puede provocar una descarga eléctrica o un incendio.
- Nunca cargue la unidad si está mojada. Si no sigue estas instrucciones, existe riesgo de descargas eléctricas o de cortocircuito del terminal, y esto podría provocar incendios o averías.
- No toque el enchufe ni el cable de alimentación durante una tormenta eléctrica. De no seguirse estas instrucciones, existe riesgo de descargas eléctricas.
- Use esta unidad con la tensión de alimentación que está impresa en ella. Si no se conecta a una toma de corriente de CA apropiada, existe riesgo de incendio, descargas eléctricas o averías.
- Compruebe periódicamente el enchufe y quite la suciedad o el polvo que pudiera haberse acumulado en él. De no seguirse estas instrucciones, existe riesgo de incendio o descargas eléctricas.
- Cuando instale la unidad, asegúrese de que se puede acceder fácilmente a la toma de CA que utilice. Si se produjera algún problema o funcionamiento defectuoso, apague el interruptor de alimentación y desconecte el enchufe de la toma de CA. Incluso cuando el interruptor de alimentación esté apagado, si el cable de alimentación no está desenenchufado de la toma de CA de la pared, la unidad no se desconectará de la alimentación.
- Si escucha algún trueno o sospecha que se aproxima una tormenta eléctrica, apague inmediatamente el interruptor de alimentación y desconecte el enchufe de alimentación de la toma de corriente de CA. De no seguirse estas instrucciones, existe riesgo de incendio o averías.
- Si no va a utilizar la unidad durante un período prolongado, asegúrese de desconectar el enchufe de alimentación de la toma de corriente de CA. De no seguirse estas instrucciones, existe riesgo de incendio o averías.

No desmonte la unidad

- No desmonte ni modifique nunca esta unidad. De no seguirse estas instrucciones, existe riesgo de incendio, descargas eléctricas, lesiones o averías. Si observa cualquier irregularidad, asegúrese de solicitar una inspección o reparación al distribuidor a quien compró la unidad o al Servicio técnico de Yamaha.

Advertencia sobre el agua

- No exponga la unidad a la lluvia, ni la use cerca del agua o en lugares donde haya mucha humedad o donde pueda gotear agua, ni le ponga encima recipientes (como jarrones, botellas o vasos) que contengan líquido, ya que puede derramarse y penetrar en el interior del aparato. Si cualquier líquido, como el agua, penetra en la unidad, existe riesgo de incendio, descargas eléctricas o averías. Si entra en el dispositivo cualquier líquido, por ejemplo agua, apague inmediatamente la alimentación y desenchufe el cable de

alimentación de la toma de CA. A continuación, solicite una inspección al distribuidor a quien compró la unidad o al Servicio técnico de Yamaha.

- Nunca enchufe o desenchufe un cable eléctrico con las manos mojadas. No manipule esta unidad con las manos húmedas. De no seguirse estas instrucciones, existe riesgo de descargas eléctricas o averías.

Advertencia sobre el contacto con fuego

- No coloque objetos ardientes ni llamas abiertas cerca de la unidad, ya que existe riesgo de incendio.

Mantenimiento y cuidado

- No utilice aerosoles ni productos químicos por aspersion que contengan gas combustible para realizar tareas de limpieza o lubricación. El gas combustible permanecerá en el interior de la unidad, lo que podría provocar explosiones o incendios.

Uso de pilas

- No desmonte nunca una pila. Si el contenido de la pila entra en contacto con sus manos u ojos, puede sufrir ceguera o quemaduras químicas.
- No tire pilas al fuego. Si lo hiciera, la pila podría explotar con el consiguiente riesgo de incendio o lesiones.
- No intente recargar pilas que no sean recargables. El proceso de carga podría hacerlas explotar o provocar una fuga, con el consiguiente riesgo de sufrir ceguera, quemaduras químicas o lesiones.
- Si las pilas tienen alguna fuga, evite el contacto con el fluido derramado. Si el fluido de la pila entra en contacto con los ojos, la boca o la piel, lávese inmediatamente con agua y consulte a un médico. El fluido de las pilas es corrosivo y puede causar pérdida de visión o quemaduras químicas.

Unidad inalámbrica

- No utilice esta unidad cerca de dispositivos médicos ni dentro de instalaciones sanitarias. Las ondas de radiofrecuencia de esta unidad pueden afectar a los dispositivos de electromedicina.
- No utilice la unidad a menos de 15 cm de personas que tengan implantado un marcapasos o un desfibrilador. Las ondas de radiofrecuencia que emite esta unidad pueden afectar a los dispositivos de electromedicina implantados, como marcapasos o desfibriladores.

Si observa cualquier anomalía

- Si surge cualquiera de las anomalías siguientes, apague inmediatamente la alimentación y desconecte el enchufe de alimentación.
 - El cable/enchufe de alimentación está deteriorado.
 - La unidad emite humo u olores no habituales.
 - Algún material extraño ha caído en el interior de la unidad.
 - Se produce una pérdida repentina de sonido durante el uso.
 - La unidad presenta alguna grieta u otro signo de deterioro.

Si continúa usando la unidad, existe riesgo de descarga eléctrica, incendio o avería. Solicite inmediatamente una inspección o reparación al distribuidor a quien compró la unidad o al Servicio técnico de Yamaha.

- Asegúrese de que la unidad no se le caiga y no la someta a ningún impacto fuerte. Si sospecha que la unidad podría estar deteriorada como consecuencia de una caída o un golpe, apague inmediatamente la alimentación y extraiga el enchufe de alimentación de la toma de corriente de CA. De no seguirse estas instrucciones, existe riesgo de descargas eléctricas, incendio o averías. Solicite inmediatamente una inspección al distribuidor a quien compró la unidad o al Servicio técnico de Yamaha.

ATENCIÓN

Este contenido está relacionado con “riesgo de lesiones”

Alimentación/cable de alimentación

- No utilice una toma de corriente de CA que presente holgura al insertar el enchufe de alimentación. De no seguirse estas instrucciones, existe riesgo de incendio, descargas eléctricas o quemaduras.
- Al retirar el enchufe de la unidad o de una toma de CA, tire siempre del enchufe y no del cable. Tirar del cable puede deteriorarlo, con el consiguiente riesgo de descargas eléctricas o incendio.
- Inserte el enchufe de alimentación firmemente hasta el fondo en la toma de corriente de CA. Usar la unidad sin estar debidamente enchufada puede provocar acumulación de polvo en las patillas, con el consiguiente riesgo de incendio o quemaduras.

Instalación

- No coloque la unidad sobre superficies inestables, donde pueda caerse o volcarse por accidente y provocar lesiones.
 - No bloquee los orificios de ventilación de la unidad (ranuras de refrigeración). Esta unidad cuenta con orificios de ventilación en la parte lateral para evitar que la temperatura interna se eleve en exceso. De no seguirse estas instrucciones, el calor quedaría atrapado en el interior de la unidad, con el consiguiente riesgo de incendio o averías.
 - Al instalar esta unidad:
 - No tape el dispositivo con ningún tipo de tela.
 - No instale el dispositivo sobre moquetas o alfombras.
 - Asegúrese de que la superficie superior queda hacia arriba; no instale la unidad sobre los laterales ni boca abajo.
 - No utilice el dispositivo en un lugar demasiado pequeño o mal ventilado.
- De no seguirse las instrucciones anteriores, el calor quedaría atrapado en el interior de la unidad, con el consiguiente riesgo de incendio o averías. Asegúrese de que haya espacio suficiente alrededor de la unidad: como mínimo 5 cm arriba, 5 cm a los lados y 5 cm detrás.
- No instale la unidad en lugares en los que pueda entrar en contacto con gases corrosivos o aire salobre, o lugares con exceso de humo o vapor. Si ocurriera, podría dar lugar a un funcionamiento defectuoso.

- Antes de mover esta unidad, asegúrese de desconectar el interruptor de alimentación y todos los cables de conexión. De no seguirse estas instrucciones, existe riesgo de deterioro de los cables o de que tropiece con ellos y se caiga.
- Para instalar correctamente la antena de exteriores, asegúrese de que esta tarea corra a cargo del distribuidor a quien compró la unidad o del Servicio técnico de Yamaha. De lo contrario, la instalación podría caerse y provocar lesiones. Para su instalación se requieren cualificaciones especiales y experiencia.

Pérdida auditiva

- No utilice la unidad a un volumen alto o incómodo durante un periodo prolongado, ya que podría provocarle una pérdida de audición permanente. Si experimenta alguna pérdida auditiva u oye pitidos, consulte a un médico.
- Antes de conectar la unidad a otros dispositivos, desconecte la alimentación de todos ellos. Asimismo, antes de encender o apagar los dispositivos, asegúrese de ajustar el nivel de volumen de todos ellos al mínimo. De no seguirse estas instrucciones, existe riesgo de pérdida de audición, descarga eléctrica o daños en el dispositivo.
- Cuando encienda la alimentación de CA del sistema de sonido, encienda siempre la unidad EN ÚLTIMO LUGAR para evitar sufrir pérdida de audición y no provocar daños en los altavoces. Por el mismo motivo, cuando desconecte la alimentación, apague PRIMERO la unidad. De no seguirse estas instrucciones, existe riesgo de pérdida auditiva o daños en los altavoces.

Mantenimiento

- Desconecte el enchufe de alimentación de la toma de CA antes de limpiar la unidad. De no seguirse estas instrucciones, existe riesgo de descargas eléctricas.

Precauciones de uso

- No introduzca las manos ni los dedos en la ranura para discos de esta unidad. De no seguirse estas instrucciones, existe riesgo de lesiones.
- No introduzca ningún material extraño, como un objeto metálico o papel, en la ranura para discos de esta unidad. De no seguirse estas instrucciones, existe riesgo de incendio, descargas eléctricas o averías. Si cae algún material extraño en la unidad, apague inmediatamente la alimentación, desconecte el enchufe de alimentación de la toma de corriente de CA y solicite una inspección al distribuidor a quien compró la unidad o al Servicio técnico de Yamaha.
- No haga lo siguiente:
 - Subirse o sentarse en el equipo.
 - Poner objetos elementales pesados encima del equipo.
 - Apilar el equipo.
 - Aplicar fuerza más allá de lo razonable a los botones, interruptores, terminales de entrada/salida, etc.
- No tire de los cables conectados para evitar lesiones o daños en la unidad debidos a caídas.
- No utilice la unidad si el sonido se escucha distorsionado. Si se utiliza la unidad de forma prolongada en estas condiciones, podría producirse un recalentamiento, con el

consiguiente riesgo de incendio.

Uso de pilas

- Sustituya siempre todas las pilas al mismo tiempo. No utilice pilas nuevas y viejas juntas. Si utiliza pilas nuevas y viejas juntas podrían producirse incendios, quemaduras o inflamaciones debido a las fugas de fluidos.
- No utilice pilas diferentes de las especificadas. Si lo hace, puede provocar un incendio, quemaduras o llamas provocadas por fugas.
- No mezcle pilas de distintos tipos, como pilas alcalinas y pilas de manganeso, pilas de diferentes fabricantes ni diferentes tipos de pilas del mismo fabricante, ya que podrían producirse incendios, quemaduras o inflamaciones debido a las fugas de fluidos.
- Mantenga las pilas fuera del alcance de los niños. Los niños podrían tragarse las pilas por accidente. Si no se siguen estas instrucciones podrían producirse inflamaciones debido a las fugas de fluidos de las pilas.
- No introduzca las pilas en un bolsillo o una bolsa, ni las transporte o almacene mezcladas con trozos de metal. La pila puede cortocircuitarse, explotar o perder fluido, con el consiguiente riesgo de incendio o lesiones.
- Asegúrese siempre de que todas las pilas están colocadas conforme a las marcas de polaridad +/- . De no seguirse estas instrucciones, existe riesgo de incendio, quemaduras o inflamación debidos a fugas de fluidos.
- Cuando se agoten las pilas o la unidad no se vaya a usar durante mucho tiempo, extraiga las pilas de la unidad para evitar posibles fugas del fluido de las pilas.
- Al guardar o desechar pilas, aisle la zona de los terminales con cinta aislante o con otro tipo de protección. Si se mezclan con otras pilas o con objetos metálicos, existe riesgo de incendio, quemaduras o inflamación a causa del fluido.

AVISO

Indica puntos que debe observar para evitar averías, daños o mal funcionamiento del producto, así como pérdidas de datos.

Alimentación/cable de alimentación

- Si no va a utilizar la unidad durante un período prolongado, asegúrese de desconectar el enchufe de alimentación de la toma de corriente. Aunque el interruptor [⏻] (En espera/ Encendido) esté apagado (pantalla apagada), seguirá fluyendo una cantidad mínima de corriente.

Instalación

- No utilice esta unidad en las proximidades de equipos electrónicos, tales como TV, radios o teléfonos móviles. De no seguirse estas instrucciones, la unidad, el televisor o la radio podrían emitir ruidos de interferencias.
- No use esta unidad en una ubicación que esté expuesta a la luz solar directa, que alcance temperaturas demasiado altas (por ejemplo, al lado de una estufa) o bajas ni que esté

sometida a cantidades excesivas de polvo o vibraciones. De no seguirse estas instrucciones, existe riesgo de que el panel de la unidad se deforme, de que sus componentes internos se averíen o de que el funcionamiento sea inestable.

- Instale la unidad lo más alejada posible de otros equipos electrónicos. Las señales digitales de esta unidad podrían interferir con otros equipos electrónicos.
- Si usa una función inalámbrica, evite instalar esta unidad cerca de tabiques o mesas de metal, hornos microondas u otros dispositivos de red inalámbrica. Las obstrucciones pueden acortar el alcance de la transmisión.

Conexiones

- Si va a conectar unidades externas, asegúrese de leer detenidamente el manual de cada una de ellas y de conectarlas de acuerdo con las instrucciones. Manipular la unidad sin atenderse a las instrucciones puede provocar averías.
- No conecte esta unidad a unidades industriales. Los estándares de las interfaces de audio digital son diferentes para uso personal y para uso industrial. Esta unidad se ha diseñado para conectarla a una interfaz de audio digital de uso personal. Conectarla a una interfaz de audio digital de uso industrial no solo podría provocar una avería en esta unidad, sino también deteriorar los altavoces.

Manipulación

- No coloque productos de vinilo, plástico o caucho sobre esta unidad. De no seguirse estas instrucciones, el panel de la unidad podría decolorarse o deformarse.
- Si la temperatura ambiente cambia drásticamente (por ejemplo, durante el transporte o al aplicar rápidamente la calefacción o el aire acondicionado) y existe la posibilidad de que se haya formado condensación en el interior de la unidad, déjela varias horas sin encenderla hasta que esté totalmente seca antes de usarla. Usar la unidad mientras contiene condensación puede producir averías.

Mantenimiento

- Para limpiar la unidad, utilice un paño suave y seco. No use productos químicos como bencina, disolventes, detergentes o bayetas impregnadas de productos químicos, pues podrían provocar decoloraciones o deformaciones.

Pilas

- Asegúrese de desechar las pilas usadas de acuerdo con la normativa local.

Acerca del contenido de este manual

- Las figuras y pantallas de este manual solo tienen propósitos ilustrativos.
- Los nombres de empresas y productos utilizados en este manual son marcas comerciales o marcas comerciales registradas de sus respectivos titulares.
- El software podría revisarse y actualizarse sin previo aviso.

SEGURIDAD CONTRA LA RADIACIÓN LÁSER

Este aparato utiliza rayos láser. Debido a la posibilidad de que se produzcan daños en los ojos, la extracción de la cubierta del aparato o las reparaciones solamente deberán ser realizadas por un técnico cualificado.

PELIGRO

Este aparato emite radiación láser visible cuando se abre. Evite la exposición directa a los rayos láser. Cuando se conecte este aparato a una toma de corriente no acerque sus ojos a la abertura de la bandeja del disco ni a otras aberturas para mirar al interior.

PRECAUCIÓN

El uso de los controles, los ajustes o los procedimientos que no se especifican en este manual pueden causar una exposición peligrosa a la radiación.

El componente láser de este producto es capaz de emitir radiación que sobrepasa el límite establecido para la clase 1.

El número de modelo, el número de serie, los requisitos de alimentación, etc. pueden encontrarse en la placa de identificación o cerca de ella. Esta placa se encuentra en la parte posterior de la unidad. Debe tomar nota del número de serie en el espacio proporcionado a continuación y conservar este manual como comprobante permanente de su compra para facilitar la identificación en caso de robo.

N° de modelo

N° de serie

(rear_es_01)

Introducción

Compruebe el contenido del paquete y los puntos más importantes de este manual.

Acerca de este manual

- Las instrucciones e ilustraciones utilizadas en este manual hacen referencia al modelo CRX-B370D, salvo si se indica lo contrario.
- Las instrucciones de uso de esta unidad utilizan como ejemplo principalmente el mando a distancia.
- Las ilustraciones pueden no coincidir con el producto real.
- Símbolos:

Atención Indica información que debe leerse antes de usar la unidad para evitar fallos o daños físicos.

Nota Indica precauciones e información complementaria que deben leerse antes de usar la unidad.

☞ Hace referencia a otra página, u otras páginas, que ofrecen información adicional.

Marcas comerciales



Los logotipos y la marca denominativa Bluetooth® son marcas comerciales registradas propiedad de Bluetooth SIG, Inc. y cualquier uso de dichas marcas por parte de Yamaha Corporation se encuentra bajo licencia. Las demás marcas o denominaciones comerciales pertenecen a sus respectivos propietarios.



(Para el modelo CRX-B370D)

La unidad admite la sintonización DAB/DAB+.



La etiqueta Eco de Yamaha es una marca que certifica los productos de alto rendimiento medioambiental.

Accesorios

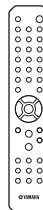

Mando a distancia

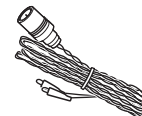

Antena de FM
(para el modelo CRX-B370)

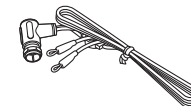

Antena DAB/FM
(para el modelo CRX-B370D)

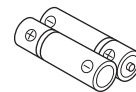

Pilas (x 2)
(AA, R6, UM-3)

Qué puede hacer con esta unidad

La tecnología Bluetooth facilita el funcionamiento remoto

La unidad se enciende de forma automática cuando se establece una conexión Bluetooth.
(☞ p. 90 Reproducción de música a través de una conexión Bluetooth®)

Disfrute más de su música

La unidad cuenta con una toma de entrada óptica digital y un minijack estéreo que permiten la conexión a dispositivos externos.
(☞ p. 97 Reproducción de música de dispositivos externos)

Compacta y de fácil uso con una alta calidad de sonido

Puede ajustar la calidad de sonido para adaptarla a sus preferencias.
(☞ p. 99 Ajuste de la calidad del sonido)

Nombres de las piezas

Familiarícese con todas las piezas y sus funciones.

Panel delantero

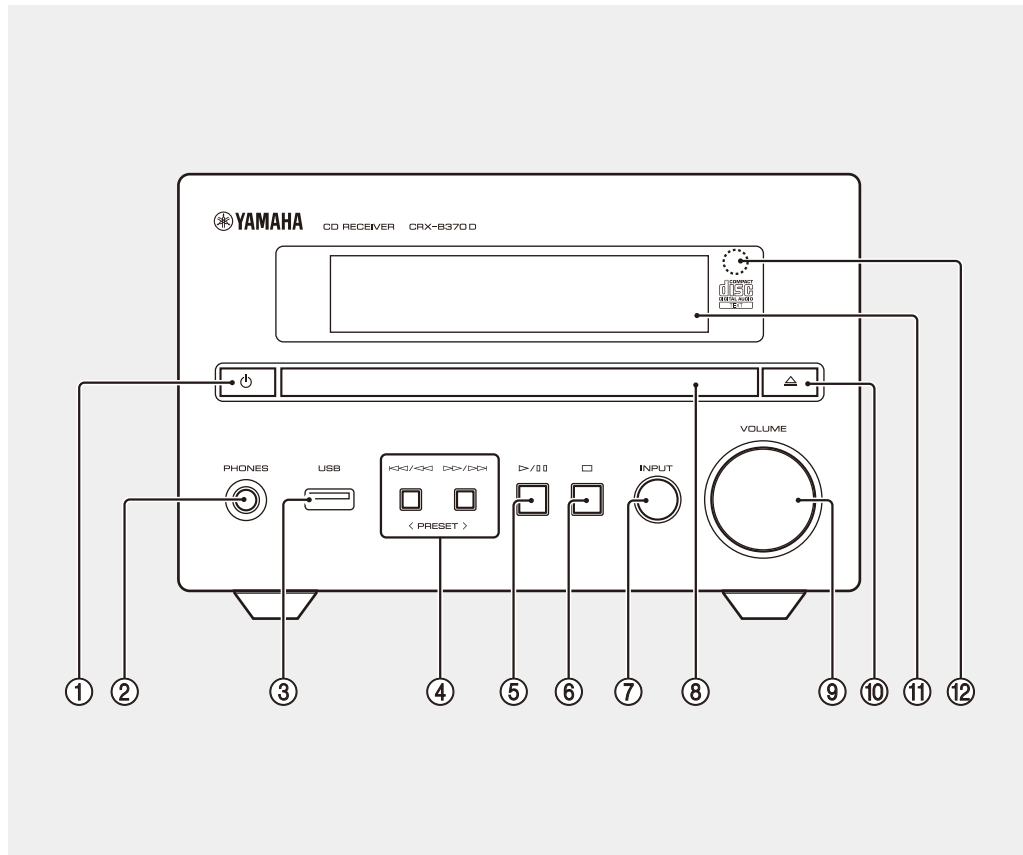

- ① **⏻ (encendido)** (↪ p. 87)
El visualizador del panel delantero se enciende cuando se enciende la unidad.
- ② **PHONES**
Toma para conectar auriculares.
- Nota**
Cuando se conectan auriculares, ni los altavoces ni el altavoz de subgraves emiten sonido.
- ③ **Toma USB** (↪ p. 89)
- ④ **⏮/⏪, ⏩/⏭** (↪ p. 88, 89)
PRESET </> (↪ p. 92, 94)
- ⑤ **▶/⏸ (Reproducción/pausa)** (↪ p. 88, 89)
- ⑥ **⏹ (Parada)** (↪ p. 88, 89)
- ⑦ **INPUT** (↪ p. 88, 89)
Cambie la fuente de entrada (la fuente de entrada seleccionada aparece en el visualizador del panel delantero).
- ⑧ **Bandeja de disco** (↪ p. 88)
- ⑨ **VOLUME**
Ajusta el volumen.
- ⑩ **⏴ (Abrir/cerrar la bandeja de disco)** (↪ p. 88)
- ⑪ **Visualizador del panel delantero** (↪ p. 83)
- ⑫ **Sensor del mando a distancia**

Panel posterior

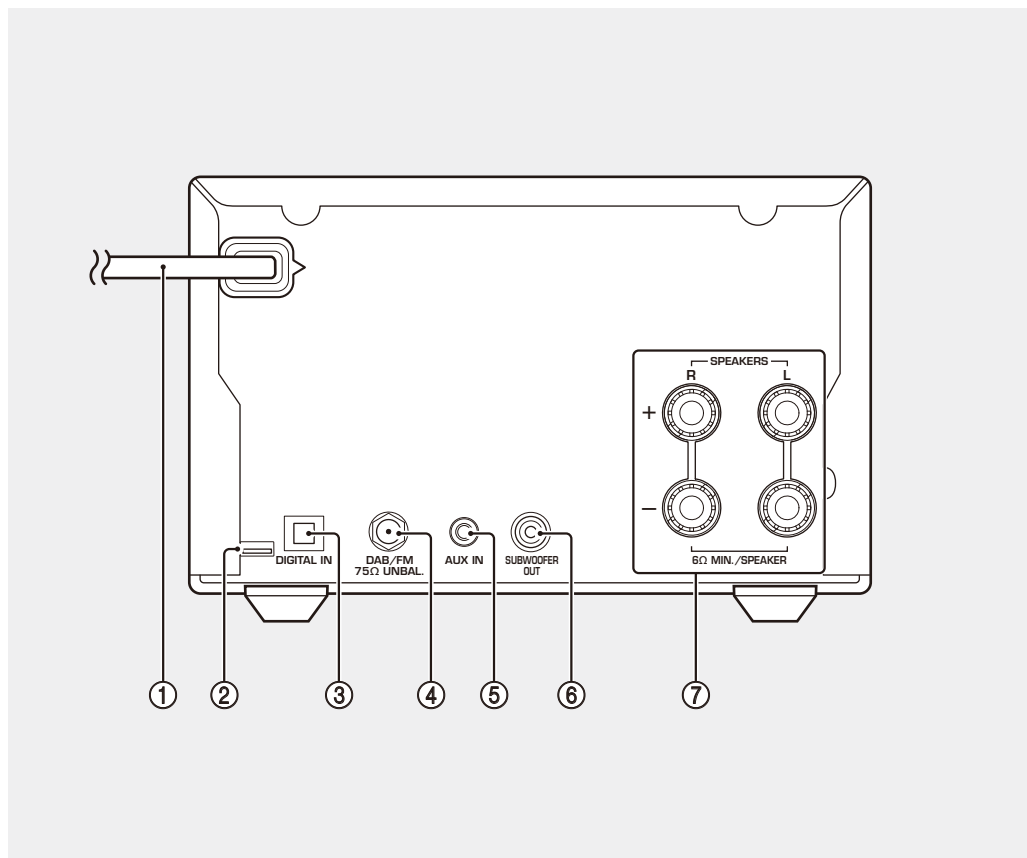

- ① **Cable de alimentación** (↔ p. 87)
- ② **Toma solo para mantenimiento**
Para realizar labores de mantenimiento en la unidad.
- ③ **Toma DIGITAL IN (entrada óptica)** (↔ p. 97)
- ④ **Toma de antena** (↔ p. 86)
La distribución de las tomas del modelo CRX-B370 no es idéntica a la de la ilustración.
- ⑤ **Toma AUX IN (entrada minijack)** (↔ p. 97)
- ⑥ **Toma SUBWOOFER OUT** (↔ p. 85)
- ⑦ **Terminales SPEAKERS** (↔ p. 85)

Visualizador del panel delantero

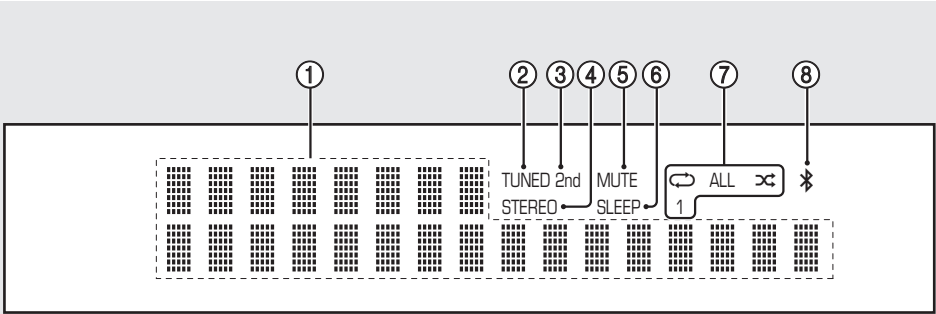

- ① **Visualizador de información múltiple**
Muestra diferentes tipos de información, como detalles sobre la música y la frecuencia de radio. Los caracteres que aparecen en el visualizador del panel delantero son únicamente alfanuméricos.
- ② **Indicador TUNED**
Se ilumina cuando la unidad está recibiendo una señal de una emisora FM.
- ③ **Indicador 2nd**
Se ilumina cuando se reproduce una emisora DAB secundaria.
- ④ **Indicador STEREO**
Se ilumina cuando la unidad está recibiendo una señal de una emisión estéreo FM.

- ⑤ **Indicador MUTE**
Se ilumina cuando el sonido se silencia (↔ p. 84).
- ⑥ **Indicador SLEEP**
Se ilumina cuando el temporizador de apagado está ajustado (↔ p. 87).
- ⑦ **Indicador de reproducción aleatoria/repetición**
Se ilumina cuando la función de reproducción aleatoria o la función de repetición se han activado para las canciones de un CD o de un dispositivo de memoria USB.
- ⑧ **Indicador Bluetooth**
Muestra el estado de la conexión Bluetooth.

Nota
Cambio del brillo del visualizador
Con cada pulsación del botón DIMMER del mando a distancia (↔ p. 84), el brillo cambia entre las siguientes opciones: brillante (opción predeterminada), medio o apagado.

Mando a distancia

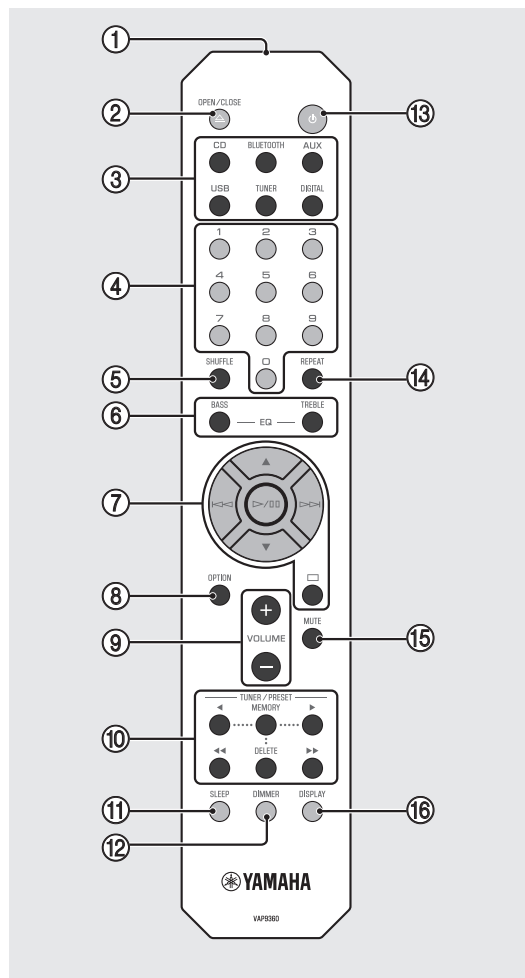

- ① Transmisor de señales infrarrojas
- ② OPEN/CLOSE \triangle (Abrir/cerrar la bandeja de disco) (↪ p. 88)
- ③ Botones de fuente de entrada
Cambia la fuente de entrada.
- ④ Botones numéricos (↪ p. 88)
- ⑤ SHUFFLE (↪ p. 98)
- ⑥ BASS, TREBLE (↪ p. 99)
- ⑦ Control de audio, botones de control de cursor (↪ p. 88, 89)
- ⑧ OPTION (↪ p. 100)
- ⑨ VOLUME +/-
Ajustan el volumen.
- ⑩ TUNER/PRESET (↪ p. 92, 94)
- ⑪ SLEEP (↪ p. 87)
- ⑫ DIMMER (↪ p. 83)
- ⑬ $\text{\textcircled{I}}$ (encendido) (↪ p. 87)
- ⑭ REPEAT (↪ p. 98)
- ⑮ MUTE
Activa o desactiva el sonido.
- ⑯ DISPLAY (↪ p. 99)

Colocación de las pilas

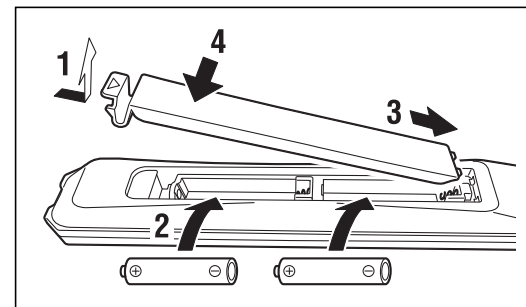

Fíjese en las marcas "+" y "-" de las pilas e introdúzcalas en la dirección correcta.

Nota

Cambie las dos pilas cuando la distancia de funcionamiento del mando a distancia disminuya.

Preparativos

Conecte los altavoces, la antena, etc. y encienda la unidad.

No conecte el cable de alimentación de la unidad hasta que haya terminado de conectar todos los cables.

Conexión de los altavoces

- 1 Retire el aislamiento de los extremos de los cables de los altavoces para dejar al descubierto los hilos expuestos.

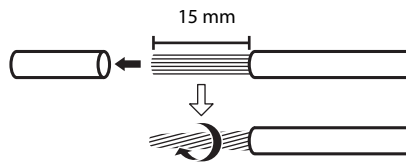

- 2 Conecte los altavoces a la unidad, tal y como muestra la ilustración.

- Prepare los altavoces, el altavoz de subgraves y los cables de los altavoces por separado.
- Consulte la documentación que se incluye con los altavoces para obtener más información.

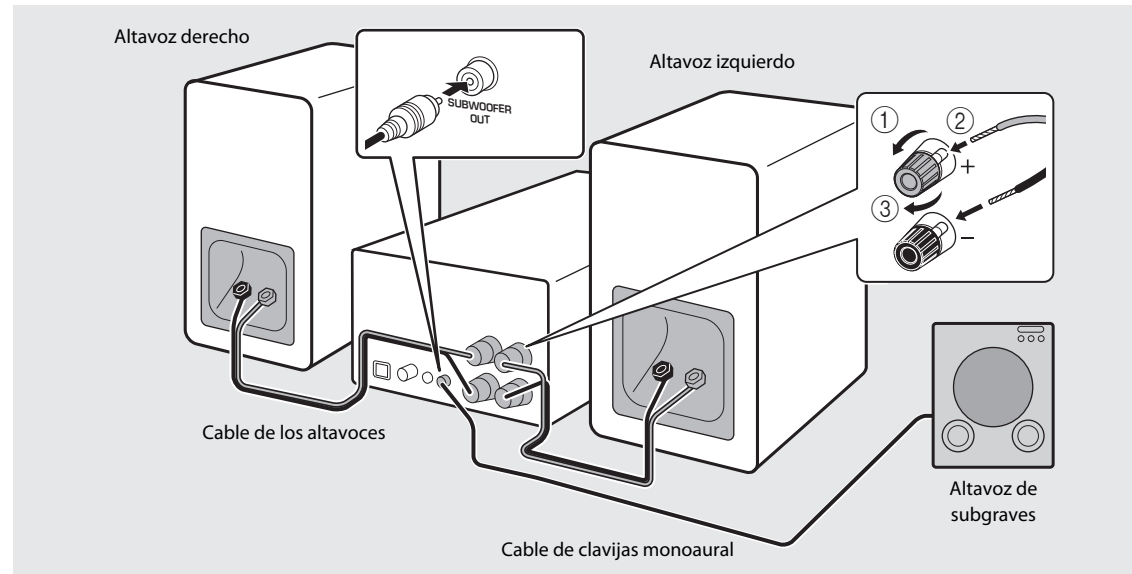

Atención

- Si los hilos expuestos de los altavoces entran en contacto entre sí o con cualquier pieza metálica de la unidad, esto podría provocar daños en la unidad o en los altavoces.
- Utilice unos altavoces con una impedancia mínima de 6 Ω .

Nota

- Asegúrese de que las conexiones izquierda y derecha (L, R) y la polaridad (rojo: +, negro: -) sean correctas. Si las conexiones son incorrectas, el sonido no será natural.
- También puede conectar un altavoz de subgraves a la unidad (debe tener un amplificador integrado).

Conexión de la antena

- 1 Conecte la antena suministrada a la unidad.
- 2 Fíjela con chinchetas en un lugar que permita obtener una buena recepción.

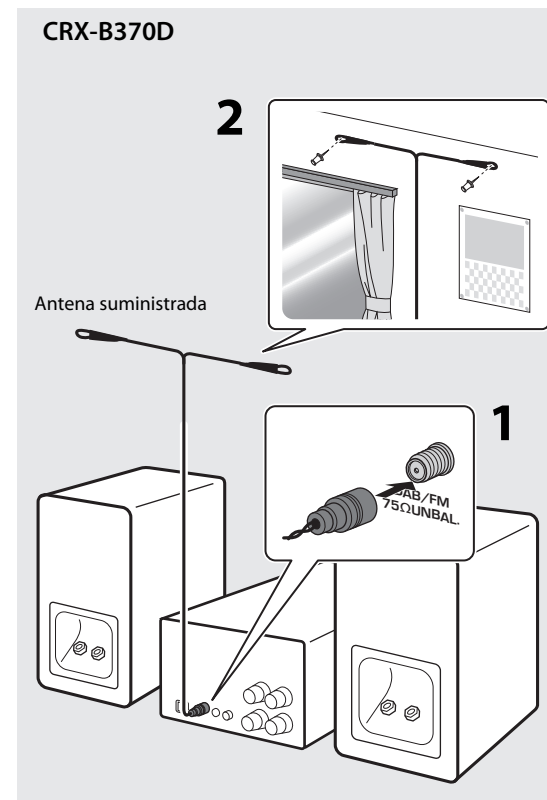
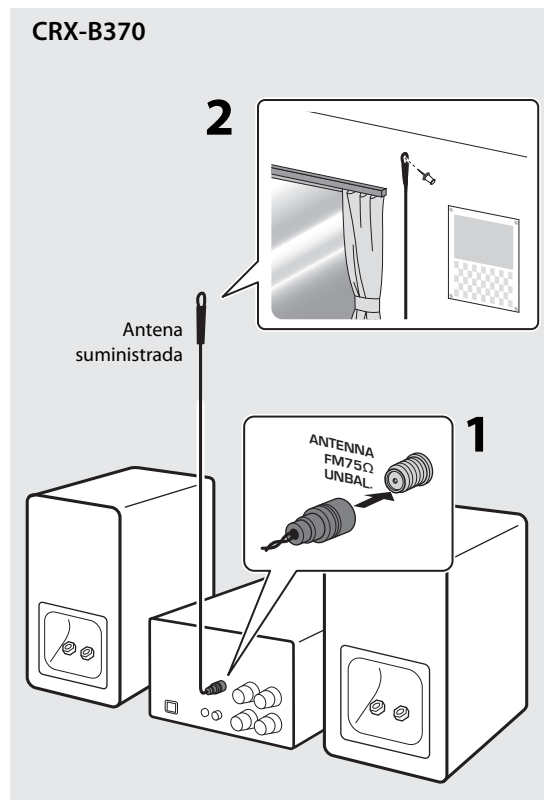

Nota

- Asegúrese de extender la antena tal y como muestra la ilustración.
- Si la recepción de radio con la antena suministrada no es buena, el uso de una antena exterior (se vende por separado) podría mejorarla.

Encendido de la unidad

Conecte el cable de alimentación a la toma de corriente y pulse .

- La unidad se enciende.
- Pulse  de nuevo para apagar la unidad (modo de espera).

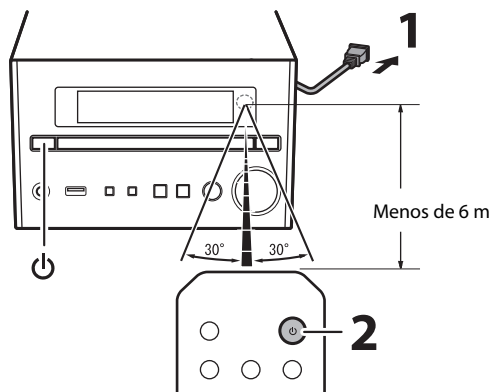

Reducción del consumo de energía

Reposo automático

La unidad activa automáticamente el modo de reposo automático si se da alguna de las siguientes situaciones:

- Está seleccionado BLUETOOTH, CD o USB como fuente de entrada, pero no se ha reproducido audio o no se ha realizado ninguna operación durante más de 20 minutos.
- Se ha seleccionado otra fuente de entrada diferente de las anteriores, pero no se ha realizado ninguna operación durante más de 8 horas.

Consulte la sección "Menú de opciones" (☞ p. 100) para desactivar la función de reposo automático.

Reposo de ahorro energético

La unidad reduce al mínimo el consumo de energía durante el modo de reposo de ahorro energético. Desactive la función BT Standby (reposo Bluetooth) para habilitar el reposo de ahorro energético (☞ p. 100).

Uso del temporizador de apagado

Puede definir el tiempo que debe transcurrir hasta que la unidad entre automáticamente en el modo de reposo. Las opciones de tiempo que puede seleccionar son 120/90/60/30 minutos u OFF.

Pulse SLEEP varias veces para seleccionar la hora.

El indicador SLEEP se ilumina cuando se ajusta el temporizador de apagado.



Nota

- Para cancelar el temporizador de apagado, pulse de nuevo SLEEP.

Escuchar CD

- 1 Pulse CD del mando a distancia.
- 2 Introduzca un CD en la bandeja de disco.



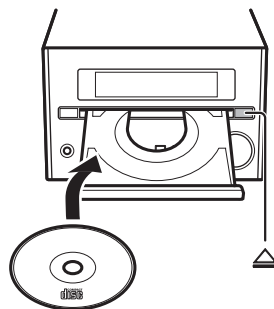



Pulse  para abrir/cerrar la bandeja de disco.





- 3 Pulse  / .

Se inicia la reproducción.

Utilice los botones siguientes para controlar la reproducción de audio. También puede seleccionar una canción con los botones numéricos del mando a distancia.

 / 	Reproducción/pausa
	Parada
	Salta al principio de la canción que se está reproduciendo. Mantener pulsado para activar el retroceso rápido.
	Salta a la siguiente canción. Mantener pulsado para activar el avance rápido.
SHUFFLE/ REPEAT	 p. 98

Nota

- Esta unidad permite la reproducción de CD de audio y CD de datos con archivos MP3/WMA grabados. Para obtener información sobre los CD que pueden reproducirse, consulte "Dispositivos, soportes y formatos de archivo compatibles" (☞ p. 106).
- Cuando se detiene la reproducción de un CD, la reproducción se reanuda desde el principio de la última canción reproducida. Si pulsa  (Parada) con la reproducción detenida, se cancelará la reanudación de la reproducción.
- Puede cancelar el número de canción seleccionado con los botones numéricos pulsando  (Parada).
- Los archivos de música almacenados en un CD de datos se pueden reproducir siguiendo los mismos pasos que se siguen para reproducir música almacenada en un dispositivo de memoria USB (☞ p. 89).
- Si apaga la unidad con el CD seleccionado como fuente de entrada y con un CD cargado, la unidad reproducirá automáticamente el CD cargado la próxima vez que encienda la unidad.

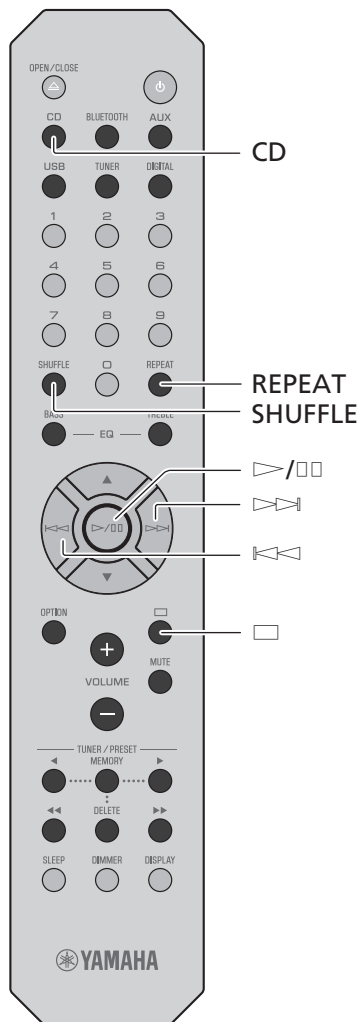

Reproducción de música de dispositivos de memoria USB

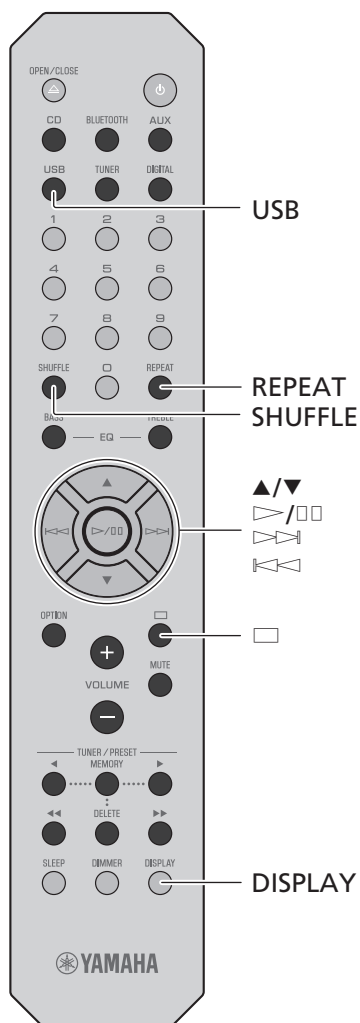

- 1** Pulse USB del mando a distancia.
- 2** Conecte un dispositivo de memoria USB a la toma USB.

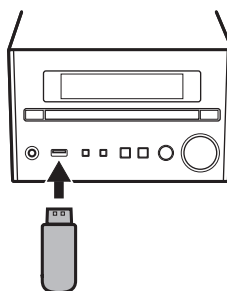

- 3** Seleccione una canción.

Utilice los botones siguientes para controlar la reproducción de audio.

▲ ▼	Seleccione una carpeta.
▶/□□, ◀▶	Confirma la opción seleccionada y pasa al siguiente nivel o inicia/pausa la reproducción.
◀▶	Vuelve a la opción anterior.
□	Parada
SHUFFLE/ REPEAT	↔ p. 98
DISPLAY	Muestra información acerca del contenido que se está reproduciendo (↔ p. 99).

Nota

- Esta unidad permite la reproducción desde dispositivos de memoria USB con archivos de música guardados. Para obtener información sobre los dispositivos de memoria USB que pueden reproducirse, consulte "Dispositivos, soportes y formatos de archivo compatibles" (↔ p. 106).
- Es posible que algunos dispositivos de memoria USB no funcionen correctamente aunque cumplan los requisitos. La reproducción y la alimentación de todos los dispositivos de memoria USB no están garantizadas.
- Interrumpa la reproducción antes de desconectar un dispositivo de memoria USB.
- Un dispositivo de memoria USB se carga de forma automática siempre que esté conectado a la unidad (excepto cuando la unidad se encuentra en el modo de reposo). Sin embargo, es posible que algunos dispositivos no se carguen al conectarse.
- Conecte un dispositivo de almacenamiento USB directamente a la toma USB de la unidad. No use cables prolongadores.

Reproducción de música a través de una conexión Bluetooth®

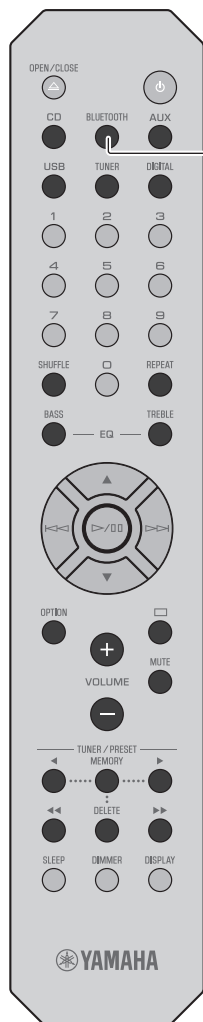

BLUETOOTH

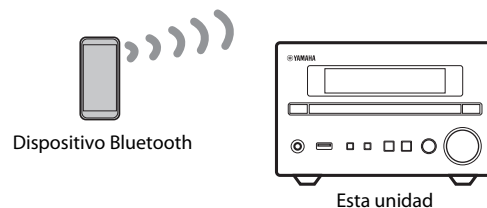

- 1 Active la función Bluetooth del dispositivo Bluetooth.
- 2 Pulse BLUETOOTH del mando a distancia.
- 3 Seleccione esta unidad en la lista de dispositivos Bluetooth de su dispositivo Bluetooth.

El indicador  se ilumina al establecerse una conexión.

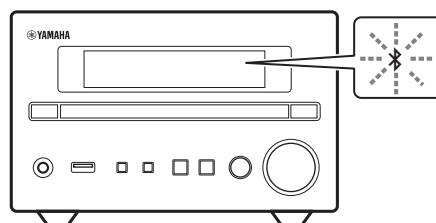

- 4 Reproduzca música con su dispositivo Bluetooth.

Nota

- **Baje el volumen de la unidad antes de iniciar la reproducción.** De lo contrario, el volumen de la reproducción podría ser excesivo.
- Si se ha conectado un dispositivo Bluetooth antes, al pulsar el botón BLUETOOTH del mando a distancia, la unidad se conectará al último dispositivo conectado.
- Si la unidad está conectada a otro dispositivo a través de una conexión Bluetooth, mantenga pulsado BLUETOOTH durante al menos tres segundos para finalizar dicha conexión antes de conectar el dispositivo que desea.
- Si durante la conexión Bluetooth se solicita una clave de acceso, introduzca el número "0000".
- Consulte la documentación que se incluye con el dispositivo Bluetooth para obtener más información acerca de la conexión Bluetooth.
- La capacidad de conectar mediante Bluetooth, así como las funciones y el rendimiento Bluetooth descritos en este manual, no están garantizados para todos los dispositivos Bluetooth.

No se puede conectar la unidad a un dispositivo Bluetooth.

Si no se establece una conexión Bluetooth después de seguir las instrucciones que se muestran a la izquierda, pruebe con los siguientes pasos.

- 1 Si el dispositivo Bluetooth ya se ha conectado antes a la unidad, borre la unidad de la lista de dispositivos registrados en su dispositivo Bluetooth.
- 2 Mantenga pulsado BLUETOOTH del mando a distancia durante al menos tres segundos.
 - Aparecerá "Pairing" en el visualizador del panel delantero.
- 3 Seleccione esta unidad en la lista de dispositivos Bluetooth de su dispositivo Bluetooth.
 - El indicador  se iluminará en el visualizador del panel delantero cuando se establezca una conexión.

Escuchar emisoras DAB (solo CRX-B370D)

Conecte la antena incluida junto con la unidad (☞ p. 86) para recibir emisoras DAB.

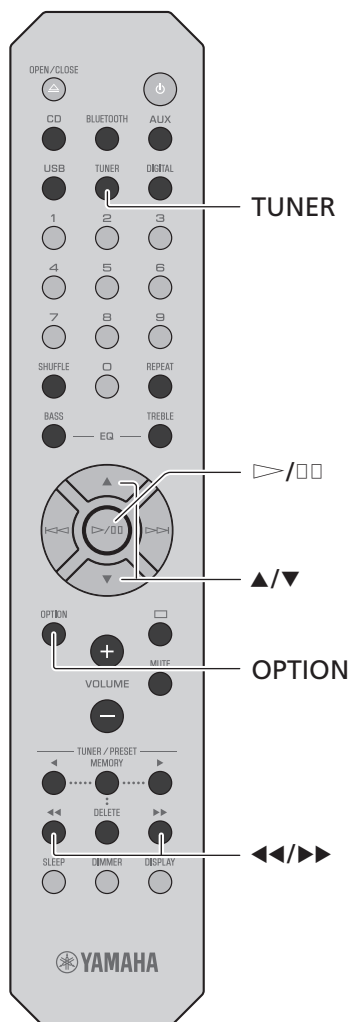

Exploración inicial

Pulse **TUNER** repetidamente para seleccionar [DAB].

- La exploración inicial empieza automáticamente al seleccionar por primera vez [DAB].
- Una vez finalizada la exploración, el número de emisoras DAB que pueden recibirse aparece en el visualizador del panel delantero durante unos instantes y se reproduce la primera de las emisoras almacenadas.

Sintonización de emisoras DAB

1 Pulse **TUNER** repetidamente para seleccionar [DAB].

Si la unidad no puede recibir la señal DAB, aparece "Off Air" en el visualizador del panel delantero.

2 Pulse **◀◀/▶▶** para seleccionar una emisora DAB.

DAB
STATION1
TUNED 2nd
STEREO

Nota

- También puede realizar una exploración inicial desde el menú de opciones.
 - 1** Pulse **OPTION** cuando haya seleccionado DAB como fuente de entrada.
 - Aparece el menú de opciones en el visualizador del panel delantero.
 - 2** Pulse **▲/▼** para seleccionar [Initial Scan] y pulse **▷/□□**.
 - La exploración inicial empieza y termina automáticamente.
- Si se realiza la exploración inicial, se eliminan la información de las emisoras DAB almacenadas y las emisoras DAB memorizadas.
- Esta unidad solo puede recibir frecuencias DAB de banda III.

Frecuencia en MHz/identificador de canal

174.928/5A	176.640/5B	178.352/5C	180.064/5D
181.936/6A	183.648/6B	185.360/6C	187.072/6D
188.928/7A	190.640/7B	192.352/7C	194.064/7D
195.936/8A	197.648/8B	199.360/8C	201.072/8D
202.928/9A	204.640/9B	206.352/9C	208.064/9D
209.936/10A	211.648/10B	213.360/10C	215.072/10D
216.928/11A	218.640/11B	220.352/11C	222.064/11D
223.936/12A	225.648/12B	227.360/12C	229.072/12D
230.784/13A	232.496/13B	234.208/13C	235.776/13D
237.488/13E	239.200/13F		

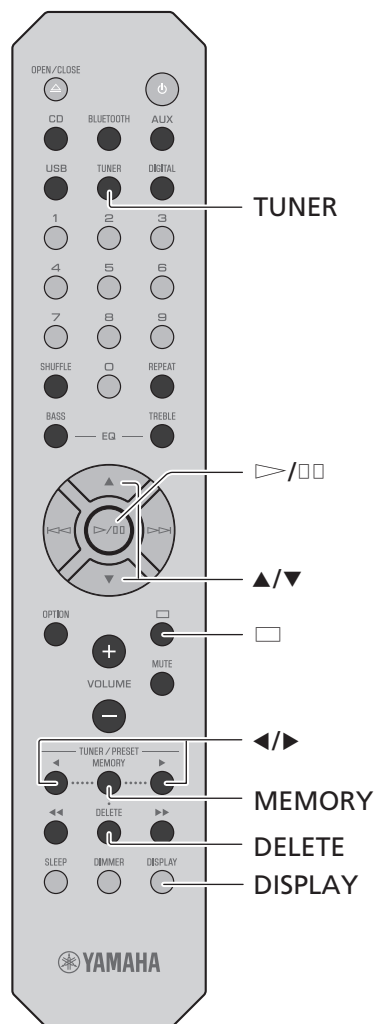

Memorización de emisoras DAB

Utilice la función de memorización para guardar sus 30 emisoras DAB favoritas.

1 Sintone una emisora DAB (p. 91) y pulse MEMORY

El número de memoria parpadea en el visualizador del panel delantero.



2 Pulse ▲/▼ para seleccionar el número de memoria que desee.

3 Pulse ▷/□□ para completar la memorización.

Para cancelar la memorización de emisoras DAB, pulse □□.

Selección de emisoras DAB memorizadas

1 Pulse TUNER repetidamente para seleccionar [DAB].

2 Pulse ◀/▶ para seleccionar una emisora memorizada.

Nota

- La información acerca de las emisoras DAB que se muestra en el visualizador del panel delantero cambia en el orden siguiente cada vez que pulsa DISPLAY.

STATION (predeterminado)

DLS (segmento de etiqueta dinámico)

ENSEMBLE

CHANNEL/FREQ (identificador de canal y frecuencia)

SIG.Q. (calidad de señal)

AUDIO FORMAT

Eliminación de una emisora memorizada

- Asegúrese de que DAB está seleccionado como fuente de entrada y mantenga pulsado DELETE durante al menos dos segundos.
 - El número de memoria parpadea en el visualizador del panel delantero.
- Pulse ▲/▼ para seleccionar el número de memoria de la emisora que desee eliminar.
- Pulse ▷/□□.
 - La emisora que tenga asignado el número de memoria seleccionado se eliminará.

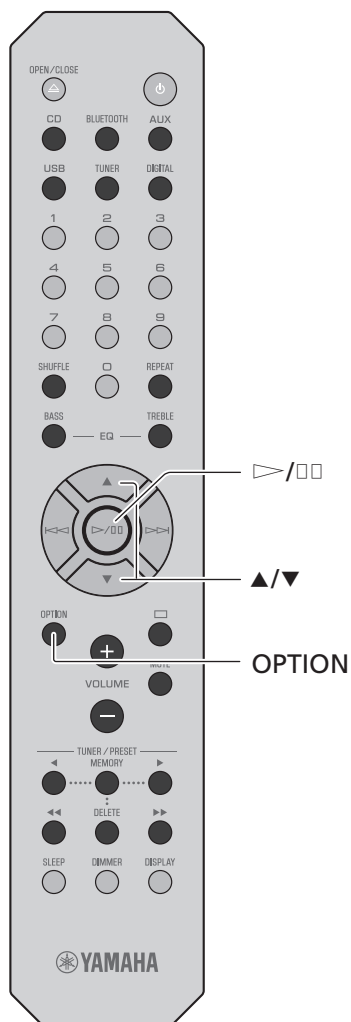

Confirmación de la recepción

Tiene la posibilidad de confirmar el nivel de señal DAB. Esta opción resulta útil al configurar la antena.

- 1** Pulse **OPTION** cuando haya seleccionado DAB como fuente de entrada.

Aparece el menú de opciones en el visualizador del panel delantero.
- 2** Pulse **▲/▼** para seleccionar [DAB Tune Aid] y pulse **▷/□□**.
- 3** Pulse **▲/▼** para modificar el identificador de canal.

Aparece el nivel de recepción de la señal DAB medida.

Tune Aid
#120 Level: 90

El nivel va de 0 (inexistente) a 100 (máximo).
- 4** Pulse **OPTION** para salir del menú de opciones.

Nota

- Si la señal DAB es débil mientras realiza la operación [Tune Aid], intente ajustar la posición de la antena para obtener una mejor recepción.

Escuchar emisoras de radio FM

Conecte la antena incluida junto con la unidad (☞ p. 86) para recibir emisoras FM.

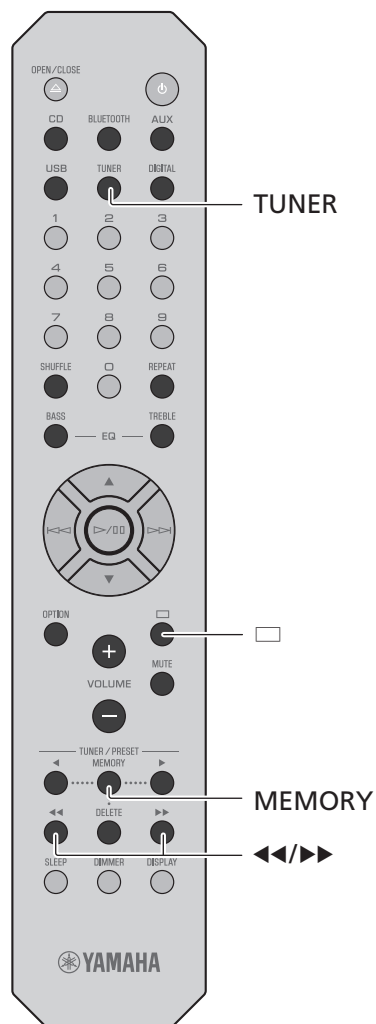

Sintonización de emisoras FM

- 1 Pulse TUNER.
- 2 Mantenga pulsado ◀◀ o ▶▶ hasta que se inicie la sintonización automática.

La sintonización automática se detiene cada vez que se sintoniza una emisora.



Nota

- Si la recepción de la emisora es débil, pulse ◀◀/▶▶ varias veces para sintonizar una emisora de forma manual. El sonido será monoaural.

Memorización de emisoras FM

Memorización automática

La unidad sintoniza las emisoras con una buena recepción y las memoriza automáticamente.

- 1 Pulse TUNER.
- 2 Mantenga pulsado MEMORY durante al menos dos segundos.
- 3 Pulse MEMORY.

Empieza la memorización automática y, una vez finalizada, aparece "Completed!" en el visualizador del panel delantero.

Nota

- La memorización automática sustituye todas las emisoras ya guardadas por emisoras nuevas.
- Puede memorizar hasta 30 emisoras FM.
- Pulse □ para cancelar la memorización automática.

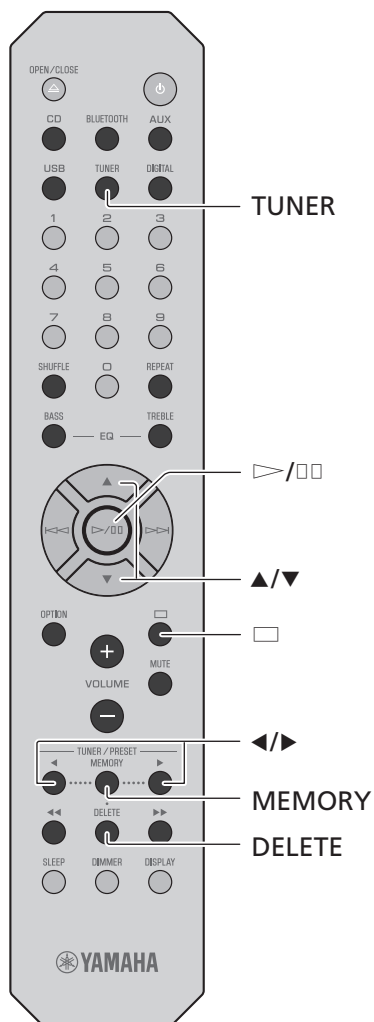

Memorización manual

1 Sintonice la emisora que desee memorizar (☞ p. 94).

2 Pulse MEMORY.

El número de memoria parpadea en el visualizador del panel delantero.



3 Pulse ▲/▼ para seleccionar el número de memoria que desee.

4 Pulse >/□□ para memorizar la emisora.

Nota

- Para cancelar la memorización manual, pulse □.

Selección de emisoras FM memorizadas

1 Pulse TUNER.

2 Pulse </> para seleccionar una emisora.

El número de una memoria registrada también puede seleccionarse utilizando los botones numéricos.

Nota

Eliminación de una emisora memorizada

1 Mantenga pulsado DELETE durante al menos dos segundos cuando FM esté seleccionado como la fuente de entrada.

- El número de memoria parpadea en el visualizador del panel delantero.

2 Pulse ▲/▼ para seleccionar el número de memoria de la emisora que desee eliminar.

3 Pulse >/□□.

- La emisora del número de memoria seleccionado se eliminará.



Sistema de datos de radio (solo modelos de Reino Unido y Europa)

La unidad puede recibir información a través del sistema de datos de radio.

Pulse DISPLAY con FM como fuente de entrada seleccionada.

Cada vez que pulse el botón, la información mostrada cambiará de la siguiente forma.

PService (Program Service)

PTY (Tipo de programa)

RT (Texto de radio)

CT (Hora del reloj)

Frecuencia

Nota

- Si la transmisión de señal de la emisora del sistema de datos de radio es demasiado débil, es posible que esta unidad no pueda recibir información completa del sistema de datos de radio. En concreto, la información RT (Texto de radio) utiliza mucho ancho de banda, por lo que es posible que el ancho de banda disponible sea menor en comparación con otros tipos de información.



Reproducción de música de dispositivos externos

Esta unidad permite reproducir dispositivos externos. Utilice las tomas (DIGITAL IN o AUX IN) en función del dispositivo que vaya a conectar (↔ p. 82).

- 1 Desconecte el cable de alimentación de la unidad y conecte el dispositivo externo a la unidad.

Para establecer las conexiones, utilice cables vendidos por separado.

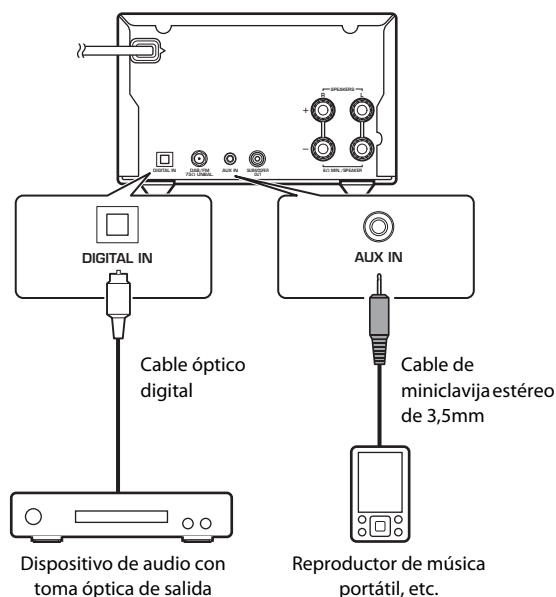

- 2 Vuelva a conectar el cable de alimentación de la unidad a la toma de corriente y pulse para encender la unidad.

- 3 Pulse AUX o DIGITAL para seleccionar la fuente de entrada.

- 4 Reproduzca el dispositivo externo conectado.

Para obtener información acerca de la reproducción, consulte la documentación incluida con los dispositivos externos.

Nota

- **Baje el volumen de la unidad y el dispositivo externo conectado antes de la conexión.** De lo contrario, el volumen de la reproducción podría ser excesivo.
- Para obtener más información acerca de la conexión de dispositivos, consulte la documentación incluida con los dispositivos externos.

Más información sobre la reproducción

Determinadas funciones, como la reproducción aleatoria/de repetición, la visualización de información sobre las canciones, etc., convierten a esta unidad en un dispositivo aún más práctico.

Reproducción aleatoria/de repetición

La operación es la misma para reproducir contenido desde dispositivos de memoria USB y desde CD.

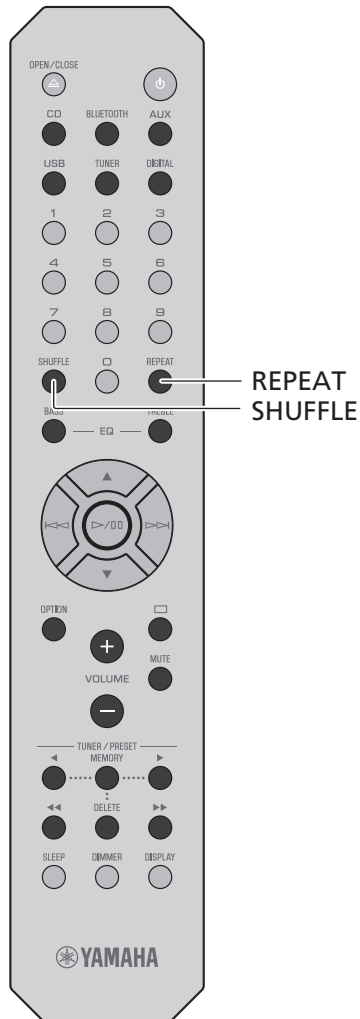

Reproducción aleatoria

Pulse SHUFFLE durante la reproducción.

El indicador de reproducción aleatoria del visualizador del panel delantero cambia de la forma mostrada a continuación cada vez que pulsa SHUFFLE.

	Reproducción aleatoria de carpetas*
	Reproducción aleatoria de todas las canciones
Se apaga	La función de reproducción aleatoria se desactiva.

* El intervalo de la reproducción aleatoria depende del soporte reproducido.

Reproducción de repetición

Pulse REPEAT durante la reproducción.

El indicador de reproducción de repetición del visualizador del panel delantero cambia de la forma mostrada a continuación cada vez que pulsa REPEAT.

	Repetición de la canción reproducida.
	Repetición de carpetas*
	Repetición de todas las canciones
Se apaga	La función de reproducción de repetición se desactiva.

* El intervalo de la repetición depende del soporte reproducido.

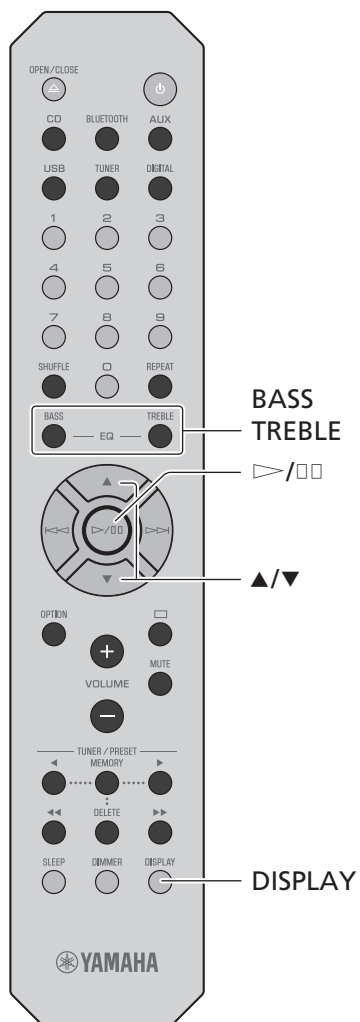

Información de reproducción

Mientras se reproduce el contenido de un dispositivo de memoria USB o un CD, el título de la canción, el tiempo transcurrido, etc. pueden aparecer en el visualizador del panel delantero.

Pulse DISPLAY durante la reproducción.



La visualización cambia de la forma mostrada a continuación cada vez que pulsa DISPLAY.

CD/USB de datos	CD
Título de la canción*1	Tiempo de reproducción
Nombre del artista	Tiempo restante de la canción*2
Título del álbum	Tiempo restante del disco*2
Tiempo de reproducción	Título de la canción*1,*3
	Nombre del artista*3
	Título del álbum*3

*1 Si no es posible reconocer el título de la canción, puede que aparezca el nombre del archivo.

*2 Solo cuando se reproduce un CD de audio.

*3 Solo cuando se reproduce un CD de audio con información codificada que la unidad puede mostrar.

Nota

- Los caracteres que aparecen en el visualizador del panel delantero son únicamente alfanuméricos.

Ajuste de la calidad del sonido

Ajuste de tonos (los valores predeterminados se muestran en **negrita**)

Utilice los botones BASS y TREBLE del mando a distancia para ajustar el nivel al que se emiten los tonos altos (agudos) y bajos (graves) mientras escucha el sonido.

(De -5 a **0** a +5)

- 1 Pulse BASS o TREBLE.
- 2 Modifique el nivel con ▲/▼ y pulse ▶/□□.

Ajuste del balance (los valores predeterminados se muestran en **negrita**)

Utilice el menú de opciones para ajustar el balance del volumen en los altavoces derecho e izquierdo (☞ p. 100).

Este ajuste no se aplica cuando se utilizan auriculares (izq. +5 a **centro** a dcho. +5).

Menú de opciones

El menú de opciones permite configurar la unidad en función de sus preferencias.

1 Pulse OPTION.

Aparece la lista del menú de opciones en el visualizador del panel delantero. Consulte "Lista del menú de opciones" (☞ p. 100).

2 Seleccione el menú de opciones que desee con ▲/▼ y pulse ▷/□□.



3 Modifique el ajuste con ▲/▼ y pulse ▷/□□.

- Repita el paso 3 si hay un menú secundario.
- Pulse ◀◀ para cancelar la operación y volver al nivel anterior.
- Repita los pasos 2 y 3 si desea ajustar otra opción del menú.

4 Pulse OPTION para salir de los ajustes de opciones.

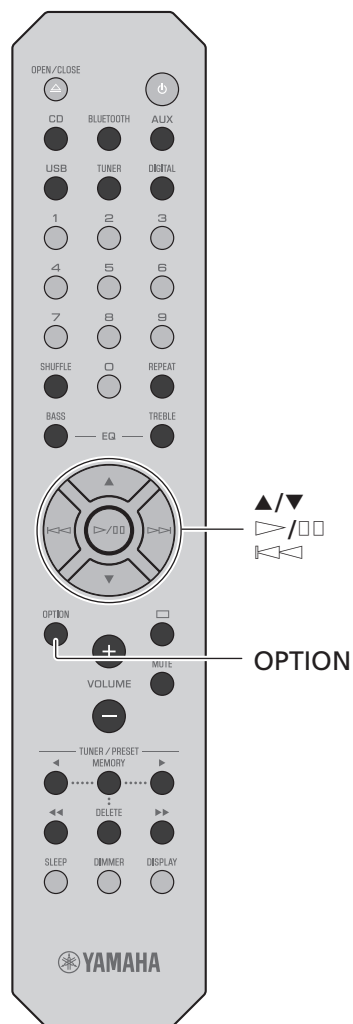

Lista del menú de opciones

Menú	Predeterminado	Función
Initial Scan* (☞ p. 91)		Explora todas las frecuencias DAB que pueden recibirse y las registra en la unidad.
DAB Tune Aid* (☞ p. 93)		Muestra el nivel de la señal DAB recibida.
Balance (☞ p. 99)	center	Ajusta el balance del volumen en los altavoces derecho e izquierdo.
AutoPowerStdby (☞ p. 87)	On	Configura la unidad para que acceda al modo de reposo de forma automática.
BT Standby (Bluetooth standby)	On	Cuando conecta un dispositivo Bluetooth a la unidad mientras esta se encuentra en modo de reposo, la unidad se apaga automáticamente.
Bluetooth	On	Activa o desactiva la función Bluetooth.
InitializeSet		Restaura los ajustes predeterminados de fábrica.

* Solo cuando se ha sintonizado una emisora DAB (CRX-B370D).

Resolución de problemas

Consulte la siguiente tabla cuando la unidad no funcione correctamente. Si su problema no aparece a continuación, o si las siguientes instrucciones no le sirven de ayuda, apague la unidad, desenchufe el cable de alimentación y póngase en contacto con un centro Yamaha de atención al cliente o un concesionario autorizado.

En primer lugar, compruebe que los conectores de cada cable están insertados de forma segura en las tomas de cada dispositivo. Asegúrese también de que el cable de alimentación esté conectado a una toma de corriente.

Generalidades

Problema	Causa	Solución
La unidad entra en el modo de espera poco después de conectarse la alimentación. La unidad no funciona correctamente.	El cable de alimentación no está correctamente conectado.	Conecte con firmeza el cable de alimentación.
	El microprocesador interno se ha bloqueado debido a una descarga eléctrica externa (como un rayo o electricidad estática excesiva, etc.) o a una caída de la tensión de la fuente de alimentación.	Mantenga pulsado  en el panel delantero durante más de 10 segundos para inicializar y reiniciar la unidad. Si el problema continúa, desconecte la unidad de la toma de corriente, espere como mínimo 30 segundos y vuelva a conectarla a la toma de corriente.
No hay sonido.	No se ha seleccionado una fuente de entrada apropiada.	Seleccione una fuente de entrada apropiada a través de INPUT en el panel delantero o con los botones de fuente de entrada del mando a distancia (☞ p. 81, 84).
	Las conexiones de los altavoces no están seguras.	Asegure las conexiones (☞ p. 85).
	El volumen está al mínimo o silenciado.	Suba el volumen.
Solo se oye sonido del altavoz de un lado.	El dispositivo externo o los altavoces no están conectados correctamente.	Conecte el dispositivo externo o los cables de los altavoces correctamente (☞ p. 85, 97). Si el problema persiste, los cables podrían estar defectuosos.
Se oye ruido.	La unidad está demasiado cerca de un equipo digital o de un dispositivo que emite frecuencias de radio.	Aleje la unidad de este tipo de equipos.
	Es posible que el cable de audio que se utiliza para conectar la unidad y el dispositivo externo esté dañado.	Conecte correctamente el cable de audio. Si el problema persiste, utilice otro cable de audio.
La unidad se apaga de forma repentina.	Es posible que esté ajustado el temporizador de apagado (☞ p. 87).	Encienda la unidad y reproduzca la fuente de nuevo.
	La función de espera automática está activada (☞ p. 87).	
Hay interferencia de ruido procedente de un equipo digital o de alta frecuencia.	La unidad está demasiado cerca de un equipo digital o de alta frecuencia.	Separe más la unidad de dicho equipo.

Resolución de problemas

Problema	Causa	Solución
El mando a distancia no está operativo o no funciona bien.	Tal vez se esté utilizando el mando a distancia fuera del rango operativo.	Utilice el mando a distancia dentro del rango operativo (☞ p. 87).
	Puede que el sensor del mando a distancia de esta unidad esté expuesto a la luz solar directa o iluminación intensa, como una lámpara fluorescente de inversor.	Cambie la orientación de la iluminación o la unidad o cambie la unidad de lugar.
	Es posible que la pila esté agotada.	Cambie las pilas por pilas nuevas (☞ p. 84).
	Hay obstáculos entre el sensor de esta unidad y el mando a distancia.	Aparte los obstáculos.

Bluetooth

Problema	Causa	Solución
No se puede conectar la unidad a un dispositivo Bluetooth.	La opción [Bluetooth] de los ajustes de opciones se encuentra en la posición [Off].	Ajústelo en [On].
	La unidad ya está conectada a otro dispositivo Bluetooth.	Finalice la conexión Bluetooth actual y conecte la unidad al nuevo dispositivo (☞ p. 90).
	La unidad y el dispositivo Bluetooth están demasiado alejados.	Acerque el dispositivo Bluetooth a la unidad.
	Un dispositivo que funciona en la banda 2,4 GHz (horno microondas, dispositivo de red inalámbrica, etc.) está interfiriendo en la comunicación inalámbrica.	Aleje la unidad y el dispositivo Bluetooth del dispositivo que provoca las interferencias. Si el router de LAN inalámbrica es compatible con la banda de 5 GHz, conecte los dispositivos de red a la red a través de la banda de 5 GHz.
	La clave de acceso de dispositivos, tales como un adaptador Bluetooth, no es "0000".	Utilice un dispositivo Bluetooth con una clave de acceso "0000".
	El dispositivo Bluetooth no admite el perfil Advanced Audio Distribution Profile (A2DP).	Utilice un dispositivo Bluetooth que admita el perfil A2DP.
No se emite ningún sonido o el sonido se interrumpe durante la reproducción.	El nivel del volumen del dispositivo Bluetooth está establecido a un nivel demasiado bajo.	Suba el volumen del dispositivo Bluetooth.
	El dispositivo Bluetooth no está configurado para transmitir señal de audio a esta unidad.	En el dispositivo Bluetooth, seleccione esta unidad como el destino de salida de audio.
	La conexión Bluetooth se ha interrumpido.	Vuelva a establecer la conexión Bluetooth (☞ p. 90).
	Un dispositivo que funciona en la banda 2,4 GHz (horno microondas, dispositivo de red inalámbrica, etc.) está interfiriendo en la comunicación inalámbrica.	Aleje la unidad y el dispositivo Bluetooth del dispositivo que provoca las interferencias. Si el router de LAN inalámbrica es compatible con la banda de 5 GHz, conecte los dispositivos de red a la red a través de la banda de 5 GHz.
	La unidad y el dispositivo Bluetooth están demasiado alejados.	Acerque el dispositivo Bluetooth a la unidad.

Disco

Problema	Causa	Solución
La reproducción no comienza (o para de inmediato) después de pulsar ▷/□□.	El disco podría estar sucio.	Limpie el disco (☞ p. 106).
	El disco introducido en la unidad podría no ser compatible.	Utilice un disco compatible con la unidad (☞ p. 106).
	Si la unidad se ha trasladado desde un lugar frío hasta un lugar cálido, podría haberse formado condensación en la lente de lectura de disco.	Espere una hora o dos hasta que la unidad se ajuste a la temperatura de la habitación, e inténtelo de nuevo.
No se emite ningún sonido o el sonido se interrumpe durante la reproducción.	El disco podría estar sucio.	Limpie el disco (☞ p. 106).
	El disco introducido en la unidad podría no ser compatible.	Utilice un disco compatible con la unidad (☞ p. 106).

Dispositivos de memoria USB

Problema	Causa	Solución
La unidad no detecta el dispositivo de memoria USB.	El dispositivo de memoria USB no está bien conectado a la toma USB.	Apague la unidad, vuelva a conectar el dispositivo de memoria USB y vuelva a encender la unidad (☞ p. 89).
	Está utilizando un dispositivo de memoria USB con un formato distinto de FAT16/32.	Utilice un dispositivo de memoria USB con formato FAT16 o FAT32.
No se pueden ver las carpetas y los archivos del dispositivo de memoria USB.	Los datos del dispositivo de memoria USB están protegidos por el cifrado.	Utilice un dispositivo de memoria USB sin función de cifrado.
No se emite ningún sonido o el sonido se interrumpe durante la reproducción.	El archivo de música no es compatible con la unidad.	Reproduzca un archivo de música compatible con la unidad (☞ p. 107).

Recepción DAB (solo CRX-B370D)

Problema	Causa	Solución
No es posible sintonizar emisoras DAB.	La exploración inicial no se ha realizado.	Realice la exploración inicial (☞ p. 91).
La exploración inicial no se ha realizado correctamente y aparece [Not Found] en el visualizador del panel delantero.	Las señales DAB son demasiado débiles.	Utilice la función Tune Aid de DAB para confirmar la posición óptima de la antena (☞ p. 93).
	La posición de la antena no es la más adecuada para la recepción DAB.	
	No hay cobertura de DAB en su zona.	Consulte con su distribuidor o visite el sitio web de WorldDMB en http://www.worlddab.org para obtener información sobre la cobertura de DAB en su zona.
Se producen interferencias con ruido (como pitidos, crujidos o saltos)	Es necesario cambiar la antena de posición.	Reajuste la posición de la antena (☞ p. 86).
	Las señales DAB son demasiado débiles.	Utilice la función Tune Aid de DAB para confirmar la posición óptima de la antena (☞ p. 93).
La información de emisora DAB no aparece o no es correcta.	Es posible que la emisora DAB esté fuera de servicio temporalmente o que el proveedor de emisiones DAB no proporcione información sobre la emisora DAB.	Póngase en contacto con el proveedor de emisiones DAB.

Recepción FM

Problema	Causa	Solución
La recepción estéreo por FM tiene ruido.	La antena no está conectada correctamente.	Asegúrese de que la antena está conectada correctamente y cambie la posición de la antena (☞ p. 86).
	Es posible que la emisora de radio esté lejos de su zona o que la recepción de la antena no funcione correctamente.	Utilice una antena para exteriores disponible en el mercado. Para obtener más información, consulte con un establecimiento especializado.
La sintonización automática no funciona.	Es posible que la emisora de radio esté lejos de su zona o que la recepción de la antena no funcione correctamente.	Utilice una antena para exteriores disponible en el mercado. Para obtener más información, consulte con un establecimiento especializado. Utilice el método de sintonización manual (☞ p. 95).
No es posible seleccionar una emisora de radio memorizada.	Es posible que se haya borrado la presintonía (memoria).	Memorice las emisoras de radio de nuevo (☞ p. 94, 95).
Hay distorsión y no se puede obtener una buena recepción a pesar de utilizar una buena antena de FM o una antena exterior.	Es posible que se estén produciendo reflejos multirruta o algún otro tipo de interferencia de radio.	Cambie la altura, la dirección o la posición de la antena.

Mensajes del visor del panel delantero

Mensaje	Causa	Solución
Access Error	La unidad no puede acceder al dispositivo de memoria USB.	Apague la unidad y vuelva a conectar el dispositivo de memoria USB. Si el problema continúa, pruebe con otro dispositivo de memoria USB.
Disc Error	Ha insertado un disco que no es compatible con la unidad.	Inserte un disco compatible con la unidad.
Loading...	La unidad está cargando el archivo o el contenido especificados.	Espere hasta que termine la carga de la unidad.
No Content	El disco o el dispositivo de memoria USB no contienen archivos compatibles con esta unidad.	Utilice un disco o un dispositivo de memoria USB que contengan archivos compatibles con la unidad.
No Disc	El disco introducido en la unidad podría no ser compatible.	Utilice un disco compatible con la unidad (↔ p. 106).
	Es posible que el disco esté sucio o que tenga materia extraña adherida.	Limpie el disco. O quite la materia extraña adherida al disco.
	El disco está introducido al revés.	Coloque el disco con la cara de la etiqueta hacia arriba.
Overcurrent	El dispositivo de memoria USB conectado no es compatible con la unidad.	Desconecte el dispositivo de memoria USB, apague la unidad y vuelva a encenderla. Si esta solución no resuelve el problema con el dispositivo de memoria USB, significa que este no puede reproducirse en la unidad.
	El dispositivo de memoria USB no está conectado correctamente.	
Unknown	La unidad no puede acceder al dispositivo de memoria USB.	Apague la unidad y vuelva a conectar el dispositivo de memoria USB. Si el problema continúa, pruebe con otro dispositivo de memoria USB.
Unknown Disc	Ha insertado un disco que la unidad no reconoce.	Inserte un disco que la unidad pueda reproducir.
USB Error	La unidad no puede reproducir las canciones guardadas en los dispositivos de memoria USB por algún motivo.	Compruebe que el formato de los archivos que intenta reproducir sea compatible con esta unidad (↔ p. 107).

Dispositivos, soportes y formatos de archivo compatibles

Dispositivos y soportes compatibles

Dispositivos de memoria USB

- Esta unidad es compatible con dispositivos de memoria USB con formato FAT16 o FAT32. No conecte ningún otro tipo de dispositivo de memoria USB.
- Los dispositivos de memoria USB con cifrado no se pueden utilizar.
- No se garantiza el funcionamiento de todos los dispositivos de memoria USB.

Yamaha y sus proveedores no se hacen responsables de la pérdida de los datos guardados en un dispositivo de memoria USB conectado a la unidad. Como medida de precaución, recomendamos realizar copias de seguridad de todos los archivos importantes.

Discos

- Esta unidad está diseñada para utilizarse con CD de audio, CD-R/RW (formato ISO 9660) con cualquiera de los siguientes logotipos impresos en el disco o en la caja del disco.

CD de audio



CD-R/RW*



- * Discos con alguna de las siguientes inscripciones:
FOR CONSUMER
FOR CONSUMER USE
FOR MUSIC USE ONLY

- Esta unidad puede reproducir discos de 8 cm.
Coloque el disco en la zona interior cóncava de la bandeja del disco.

Notas acerca de los discos

- No introduzca discos con características diferentes a las descritas anteriormente en la unidad. De lo contrario, podría dañar la unidad.
- Los discos CD-R/RW no pueden reproducirse si no están finalizados. La finalización es el proceso que prepara un disco para que pueda reproducirse en un dispositivo compatible.
- En función de las características del disco o las condiciones de grabación, algunos discos no pueden reproducirse.
- No utilice discos de formas no convencionales, como por ejemplo en forma de corazón.
- No utilice discos con muchos arañazos o con grietas en su superficie o bien discos deformados o con adhesivo.

Manipulación de los discos

- No toque la superficie del disco y sujételo siempre por su borde o por el orificio del centro.
- Utilice un rotulador de punta suave cuando escriba en la cara etiquetada de un disco.
- No aplique cinta adhesiva, cola ni material sellante a un disco.
- No utilice fundas de protección para evitar los arañazos.
- No introduzca objetos extraños en la bandeja del disco.
- No cargue más de un disco en la unidad al mismo tiempo. De lo contrario, podría provocar daños en la unidad y en los discos.
- Si un disco se ensucia, límpielo con un paño limpio y seco, desde el centro hacia los bordes. No utilice limpiadores de discos ni disolventes.
- No utilice limpiadores de lentes, ya que pueden provocar fallos de funcionamiento.
- No exponga los discos a la luz solar directa, alta temperatura, niveles altos de humedad ni polvo.
- Si un disco no se utiliza, sáquelo de la unidad y guárdelo en su caja.

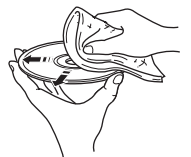
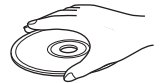

Formatos de archivo

Esta unidad es compatible con los siguientes formatos de archivo.

USB

Formato	Frecuencia de muestreo (kHz)	Bits de cuantificación (bit)	Velocidad de bits (kbps)	Número de canales
WAV*	32/44,1/48/88,2/ 96/176,4/192	16/24	-	2
MP3	32/44,1/48	16	8-320	2
WMA	32/44,1/48	16	8-320	2
MPEG-4 AAC-LC	32/44,1/48	16	8-320	2
FLAC	32/44,1/48/88,2/ 96/176,4/192	16/24	-	2
ALAC	32/44,1/48	16/24	-	2
AIFF	32/44,1/48/88,2/ 96/176,4/192	16/24	-	2

* Solo formato PCM lineal

- No es posible reproducir archivos con gestión de derechos digitales (DRM).

Disco

Formato	Frecuencia de muestreo (kHz)	Bits de cuantificación	Velocidad de bits (kbps)	Número de canales
MP3	32/44,1/48	16	8-320	2
WMA	32/44,1/48	16	8-320	2

Especificaciones

Entrada

AUX IN	Minijack estéreo de 3,5 mm
DIGITAL IN	Toma óptica

Salida

SUBWOOFER OUT	Toma monoaural RCA
SPEAKERS L/R	-
PHONES	6,3 mm de diámetro

CD

Láser	Tipo	Láser semiconductor GaAs/GaAlAs
	Longitud de onda	790 nm
	Potencia de salida	7 mW
Soportes	CD, CD-R/RW	
Formato de audio	CD de audio, MP3, WMA	

Sintonizador

Memoria de presintonías	30	
Rango de sintonización	FM	Modelos de EE. UU. y Canadá: De 87,5 MHz a 107,9 MHz Otros modelos: De 87,5 MHz a 108,0 MHz

DAB (solo CRX-B370D)

Memoria de presintonías	30	
Rango de sintonización	DAB	De 174 a 240 MHz (banda III)
Compatibilidad	DAB/DAB+	

Bluetooth

Versión de Bluetooth	Versión 4.2
Perfil compatible	A2DP (Perfil de distribución de audio avanzado) AVRCP (Perfil de control remoto de audio/vídeo)
Códecs compatibles	SBC, AAC
Alcance de comunicación máximo	10 m (sin interferencia)

Sección del amplificador

Potencia de salida máxima	20 W + 20 W (6 Ω , 1 kHz, 10 % THD)
Respuesta de frecuencia	De 20 Hz a 30 kHz (0 \pm 3 dB)
Distorsión armónica total	\leq 0,05 % (2,5 W/6 Ω)

General

Alimentación/frecuencia	De 100 a 240 V de CA, 50/60 Hz
Consumo	18 W
Consumo en espera	Bluetooth en standby desactivado: 0,3 W (ECO) Bluetooth en standby activado: 1,5 W
Dimensiones (An x Al x Prof)	180 x 118 x 322 mm
Peso	2,7 kg

El contenido de este manual es aplicable a las especificaciones más recientes en la fecha de publicación. Para obtener el último manual, acceda al sitio web de Yamaha y descargue el archivo del manual.



Gracias a su avanzado diseño de ahorro energético, este product ofrece un consumo de energía reducido que no supera los 1,8 vatios en el modo Bluetooth en standby.

3. Grant of Patent License. Subject to the terms and conditions of this License, each Contributor hereby grants to You a perpetual, worldwide, non-exclusive, no-charge, royalty-free, irrevocable (except as stated in this section) patent license to make, have made, use, offer to sell, sell, import, and otherwise transfer the Work, where such license applies only to those patent claims licensable by such Contributor that are necessarily infringed by their Contribution(s) alone or by combination of their Contribution(s) with the Work to which such Contribution(s) was submitted. If You institute patent litigation against any entity (including a cross-claim or counterclaim in a lawsuit) alleging that the Work or a Contribution incorporated within the Work constitutes direct or contributory patent infringement, then any patent licenses granted to You under this License for that Work shall terminate as of the date such litigation is filed.

4. Redistribution. You may reproduce and distribute copies of the Work or Derivative Works thereof in any medium, with or without modifications, and in Source or Object form, provided that You meet the following conditions:

- (a) You must give any other recipients of the Work or Derivative Works a copy of this License; and
- (b) You must cause any modified files to carry prominent notices stating that You changed the files; and
- (c) You must retain, in the Source form of any Derivative Works that You distribute, all copyright, patent, trademark, and attribution notices from the Source form of the Work, excluding those notices that do not pertain to any part of the Derivative Works; and
- (d) If the Work includes a "NOTICE" text file as part of its distribution, then any Derivative Works that You distribute must include a readable copy of the attribution notices contained within such NOTICE file, excluding those notices that do not pertain to any part of the Derivative Works, in at least one of the following places: within a NOTICE text file distributed as part of the Derivative Works; within the Source form or documentation, if provided along with the Derivative Works; or, within a display generated by the Derivative Works, if and wherever such third-party notices normally appear. The contents of the NOTICE file are for informational purposes only and do not modify the License. You may add Your own attribution notices within Derivative Works that You distribute, alongside or as an addendum to the NOTICE text from the Work, provided that such additional attribution notices cannot be construed as modifying the License.

You may add Your own copyright statement to Your modifications and may provide additional or different license terms and conditions for use, reproduction, or distribution of Your modifications, or for any such Derivative Works as a whole, provided Your use, reproduction, and distribution of the Work otherwise complies with the conditions stated in this License.

5. Submission of Contributions. Unless You explicitly state otherwise, any Contribution intentionally submitted for inclusion in the Work by You to the Licensor shall be under the terms and conditions of this License, without any additional terms or conditions. Notwithstanding the above, nothing herein shall supersede or modify the terms of any separate license agreement you may have executed with Licensor regarding such Contributions.
6. Trademarks. This License does not grant permission to use the trade names, trademarks, service marks, or product names of the Licensor, except as required for reasonable and customary use in describing the origin of the Work and reproducing the content of the NOTICE file.
7. Disclaimer of Warranty. Unless required by applicable law or agreed to in writing, Licensor provides the Work (and each Contributor provides its Contributions) on an "AS IS" BASIS, WITHOUT WARRANTIES OR CONDITIONS OF ANY KIND, either express or implied, including, without limitation, any warranties or conditions of TITLE, NON-INFRINGEMENT, MERCHANTABILITY, or FITNESS FOR A PARTICULAR PURPOSE. You are solely responsible for determining the appropriateness of using or redistributing the Work and assume any risks associated with Your exercise of permissions under this License.
8. Limitation of Liability. In no event and under no legal theory, whether in tort (including negligence), contract, or otherwise, unless required by applicable law (such as deliberate and grossly negligent acts) or agreed to in writing, shall any Contributor be liable to You for damages, including any direct, indirect, special, incidental, or consequential damages of any character arising as a result of this License or out of the use or inability to use the Work (including but not limited to damages for loss of goodwill, work stoppage, computer failure or malfunction, or any and all other

commercial damages or losses), even if such Contributor has been advised of the possibility of such damages.

9. Accepting Warranty or Additional Liability. While redistributing the Work or Derivative Works thereof, You may choose to offer, and charge a fee for, acceptance of support, warranty, indemnity, or other liability obligations and/or rights consistent with this License. However, in accepting such obligations, You may act only on Your own behalf and on Your sole responsibility, not on behalf of any other Contributor, and only if You agree to indemnify, defend, and hold each Contributor harmless for any liability incurred by, or claims asserted against, such Contributor by reason of your accepting any such warranty or additional liability.

END OF TERMS AND CONDITIONS

FLAC

Copyright © 2000–2009 Josh Coalson
Copyright © 2011–2016 Xiph.Org Foundation

Redistribution and use in source and binary forms, with or without modification, are permitted provided that the following conditions are met:

- Redistributions of source code must retain the above copyright notice, this list of conditions and the following disclaimer.
- Redistributions in binary form must reproduce the above copyright notice, this list of conditions and the following disclaimer in the documentation and/or other materials provided with the distribution.
- Neither the name of the Xiph.org Foundation nor the names of its contributors may be used to endorse or promote products derived from this software without specific prior written permission.

THIS SOFTWARE IS PROVIDED BY THE COPYRIGHT HOLDERS AND CONTRIBUTORS "AS IS" AND ANY EXPRESS OR IMPLIED WARRANTIES, INCLUDING, BUT NOT LIMITED TO, THE IMPLIED WARRANTIES OF MERCHANTABILITY AND FITNESS FOR A PARTICULAR PURPOSE ARE DISCLAIMED. IN NO EVENT SHALL THE FOUNDATION OR CONTRIBUTORS BE LIABLE FOR ANY DIRECT, INDIRECT, INCIDENTAL, SPECIAL, EXEMPLARY, OR CONSEQUENTIAL DAMAGES (INCLUDING, BUT NOT LIMITED TO, PROCUREMENT OF SUBSTITUTE GOODS OR SERVICES; LOSS OF USE, DATA, OR PROFITS; OR BUSINESS INTERRUPTION) HOWEVER CAUSED AND ON ANY THEORY OF LIABILITY, WHETHER IN CONTRACT, STRICT LIABILITY, OR TORT (INCLUDING NEGLIGENCE OR OTHERWISE) ARISING IN ANY WAY OUT OF THE USE OF THIS SOFTWARE, EVEN IF ADVISED OF THE POSSIBILITY OF SUCH DAMAGE.

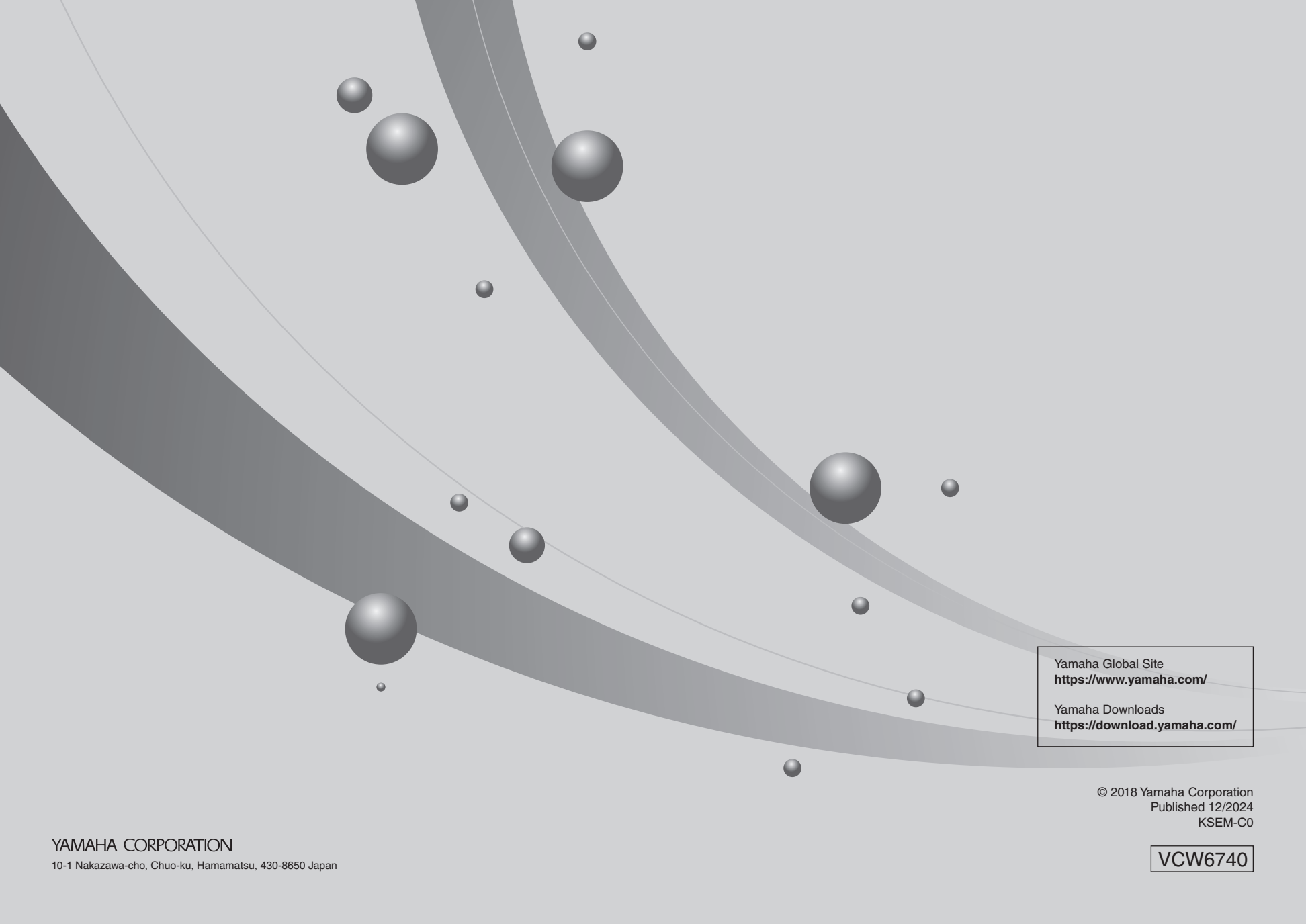

Yamaha Global Site
<https://www.yamaha.com/>
Yamaha Downloads
<https://download.yamaha.com/>

© 2018 Yamaha Corporation
Published 12/2024
KSEM-C0

YAMAHA CORPORATION

10-1 Nakazawa-cho, Chuo-ku, Hamamatsu, 430-8650 Japan

VCW6740